

# MTX-MRX Editor

## 用户指南

MTX-MRX Editor 是一款用于连接、构建和控制使用 MTX 系列、MRX 系列、XMV 系列、EXi8/EXo8、R 系列 (AD/DA) 和 Tio1608-D 设备的系统的软件。您在 MTX-MRX Editor 中进行的设定被发送到通过以太网连接的 MTX 系列、MRX 系列、XMV 系列、EXi8/EXo8、R 系列 (AD/DA) 和 Tio1608-D 设备。

发送设定后，系统将无需借助电脑运行。

DCP 系列设备或 MCP1 的控制面板也可用于实时控制系统。

使用 PGM1/PGX1 设备可以构建寻呼系统。

如果使用 MRX，也请参见“MRX Designer 用户指南”。

## 数据版权相关注意事项

未经版权所有者允许对市售音乐 / 声音数据进行未经授权的复制或再利用属于违法行为，但版权法允许的使用情况除外。在使用本数据之前，请获得版权所有者的许可或咨询版权专家。

## 本使用说明书内容相关的注意事项

- 本软件和使用说明书的所有版权均归 Yamaha 公司所有。
- 禁止未经授权复制或修改本软件或使用说明书的整体或部分。
- 请注意，Yamaha 公司对于因使用本软件和使用说明书产生的任何结果或后果不承担责任。
- 本使用说明书中的所有插图和屏幕截图用于介绍操作。因此，可能与实际规格有所出入。
- 可能会造成应用程序更新的系统软件、功能及规格变更将登载在另外的单页或说明书上。
- Ethernet 是 Xerox Corporation 的商标。
- Windows 是微软公司在美国及其他国家的注册商标。
- iPad 和 Bonjour 是 Apple Inc. 在美国和其他国家注册的商标。
- IOS 是 Cisco Inc. 在美国和其他国家的商标或注册商标并具有使用许可证。
- SDHC 标识和 SD 标识是 SD-3C, LLC 的商标。



- 本文档中出现的公司名称和产品名称均为其相应所有者的商标或注册商标。
- 为便于您理解使用说明书的内容，本公司已经依据国家的相关标准尽可能的将其中的英文表述部分翻译成中文。但是，由于专业性、通用性及特殊性，仍有部分内容仅以原文形式予以记载。如您有任何问题，烦请随时与本公司客服联系（热线 400-051-7700）。

# 目录

数据版权相关注意事项 .....	1	MTX/MRX 系统.....	35
本使用说明书内容相关的注意事项 .....	1	□ “Device Configuration Wizard” 对话框.....	36
<b>第 1 章 MTX-MRX Editor 概述 .....</b>	<b>4</b>	□ 采用 YDIF 连接的设备 .....	46
音频系统控制网络 .....	4	□ 数字控制面板, PGM1/PGX1.....	48
本使用说明书中使用的术语 .....	4	□ 采用模拟连接的设备.....	49
<b>MTX-MRX Editor</b> 处理的数据 .....	6	□ 采用 DANTE 连接的设备 .....	50
连接 <b>MTX/MRX</b> 系统的要求 .....	7	□ MCP1 .....	51
<b>MTX/MRX</b> 系统配置示例.....	9	<b>[System]</b> 选项卡 .....	52
什么是 <b>YDIF</b> 连接 ?		<b>[Device]</b> 选项卡 .....	53
(级联模式和分配模式) .....	10	<b>[Alert]</b> 选项卡 .....	55
什么是 <b>Dante</b> 连接 ?		<b>第 4 章 系统画面 .....</b>	<b>56</b>
(菊链连接和星形连接) .....	13	“ <b>MAIN</b> ” 画面 .....	59
□ 菊链连接.....	13	□ “Input Patch” 对话框 .....	70
□ 星形连接.....	13	□ “Output Patch” 对话框 .....	71
□ 关于冗余网络.....	14	“ <b>INPUT</b> ” 画面 .....	72
分配 .....	15	“ <b>MATRIX</b> ” 画面.....	85
workflow .....	18	“ <b>ZONE</b> ” 画面 .....	89
关于各画面.....	26	“ <b>ROUTER</b> ” 画面 .....	97
□ Project 画面.....	26	“ <b>OUTPUT</b> ” 画面.....	99
□ 系统画面.....	26	“ <b>EFFECT</b> ” 画面.....	107
在画面间移动 .....	27	“ <b>DCA</b> ” 画面 .....	109
<b>第 2 章 菜单栏和工具按钮.....</b>	<b>28</b>	“ <b>I/O</b> ” 画面 .....	111
标题栏 .....	28	“ <b>MY4-AEC</b> ” 画面 .....	113
菜单栏 .....	28	□ “To Far-end” 画面 .....	116
工具按钮.....	31	□ “Near-end Voice” 画面.....	117
<b>第 3 章 Project 画面.....</b>	<b>33</b>	□ “Mic” 画面 .....	118
□ 系统选择选项卡 .....	33	“ <b>EXT. I/O</b> ” 画面 .....	119
□ HIDE/SHOW 按钮.....	33	□ “YDIF” 画面 (分配模式).....	119
网络设备 .....	34	□ “YDIF In Patch” 对话框.....	122

□ “YDIF Out Patch” 对话框 .....	122	□ “MTX Configuration” 对话框 .....	174
□ “Channel Select” 对话框 .....	123	□ “Dante Information” 对话框 .....	177
□ “YDIF” 画面（级联模式） .....	124	□ “Word Clock” 对话框 .....	178
□ “ANALOG” 画面 .....	125	□ “Clock” 对话框 .....	180
□ “Line Out Patch” 对话框 .....	126	□ “Daylight Saving Time” 对话框 .....	182
□ “DANTE” 画面 .....	127	□ “Scheduler” 对话框 .....	184
<b>“EXi8” 画面 .....</b>	<b>129</b>	□ “Remote Control” 对话框 .....	194
□ “EXi8 Patch” 对话框 .....	130	□ “Digital Control Panel” 对话框 .....	195
<b>“R/Tio” 画面 .....</b>	<b>131</b>	□ “Wireless DCP” 对话框 .....	200
<b>“EXo8” 画面 .....</b>	<b>133</b>	□ “MCP1” 对话框 .....	202
□ “EXo8 Patch” 对话框 .....	134	□ “PIN Setup” 对话框 .....	207
<b>“XMV” 画面 .....</b>	<b>135</b>	□ “Label” 对话框 .....	208
□ “XMV Patch” 对话框 .....	137	□ “Re-size Image” 对话框 .....	210
<b>第 5 章 联机和同步 .....</b>	<b>138</b>	□ “PGM1/PGX1” 对话框 .....	211
<b>联机 .....</b>	<b>138</b>	□ “PGM1 Label Creator” 应用程序 .....	214
□ “Synchronization” 对话框 .....	138	□ “GPI” 对话框 .....	217
□ “Go online - From devices” 对话框 .....	141	□ “GPI Calibration” 对话框 .....	219
<b>同步 .....</b>	<b>142</b>	□ “Security Settings” 对话框 .....	220
<b>第 6 章 预设设定 .....</b>	<b>144</b>	□ “Project Information” 对话框 .....	221
□ “Preset” 对话框 .....	144	□ “Configuration Diagram” 对话框 .....	222
“Settings” 对话框 .....	149	□ “Get Log” 对话框 .....	223
■ “GPI Out” 对话框 .....	151	□ “Sampling Rate Converter” 对话框 .....	224
■ “SD Play” 对话框 .....	152	□ “Input Source/Redundant” 对话框 .....	225
调用筛选设定画面 .....	155	<b>附录 .....</b>	<b>227</b>
<b>第 7 章 对话框 / 软件应用程序 .....</b>	<b>161</b>	<b>“Settings” 对话框中的设定列表 .....</b>	<b>227</b>
□ “Startup” 对话框 .....	161	■ DCP/Wireless DCP/MCP1 .....	227
□ “Network Setup” 对话框 .....	162	■ GPI Input（GPI 输入） .....	242
□ “Device Information” 对话框 .....	163	■ GPI Output .....	247
“Update Firmware” 对话框 .....	165	<b>寻呼设置的工作流程 .....</b>	<b>252</b>
“IP Address” 对话框 .....	167	<b>控制子网上设备的设置 .....</b>	<b>255</b>
“Auto-Assign IP Address” 对话框 .....	170	<b>警报列表 .....</b>	<b>258</b>
□ “Match Devices by IP Address” 对话框 .....	171	<b>故障排除 .....</b>	<b>262</b>

# 第 1 章 MTX-MRX Editor 概述

## 音频系统控制网络

当多台 MTX 系列、MRX 系列、XMV 系列、EXi8/EXo8、R 系列 (AD/DA) 和 Tio1608-D 设备通过以太网联网时，可作为一个音频系统使这些设备一起工作。该系统称为“MTX/MRX 系统”，包含多个 MTX/MRX 系统的空间称为“项目”。如果电脑与网络相连，电脑可通过 MTX/MRX 控制 MTX/MRX 系统。

## 本使用说明书中使用的术语

### ● YDIF

这是一种数字音频传送格式，其使用以太网连接线发送和接收最多 16 个通道的音频和字时钟信号。YDIF 可方便地连接 MTX 设备共享总线及扩展输入 / 输出通道的数量 (级联模式)，或连接 MRX 和 XMV/EXi8/EXo8 设备以便无损传输数字音频信号 (分配模式)。

\* 如果 MRX 是 MTX/MRX 系统的一部分，则只有分配模式可用。

此格式不包括控制信号。若要发送和接收控制信号，必须分别连接 NETWORK 接口。

### ● Dante

这是一种 Audinate Corporation 开发的数字音频传送格式，其使用以太网连接线发送和接收最多 1024 个通道的音频以及字时钟和控制信号。MTX/MRX 系统最多可使用 64 个通道，整个项目最多可使用 256 个通道。

### ● UNIT ID

这是一个被分配到 MTX/MRX、XMV、EXi8、EXo8、PGM1、MCP1、R 系列 (AD/DA) 和 Tio1608-D 设备的唯一 ID。

设备 ID 在各设备的后面板上指定。在 MCP1 上，在设备的工具画面中对其进行指定。

### ● 面板 ID

这是一种分配到 DCP 的唯一 ID。连接到相同 MTX/MRX 的 DCP 设备之间不得冲突。

各 DCP 都指定了面板 ID。

### ● 组件和参数

均衡器和压限器等音频处理模块称为“组件”。

组件中的可编辑音素称为“参数”。

### ● 配置

这是参数的基本组，应在 MTX-MRX Editor 中最先设定这些参数。在配置中，将指定 MTX/MRX 和其他外接设备之间分配音频的方式。

预设文件中不包含上述设定。

### ● 预设设定

预设设定是一组参数。可从 DCP 或 Wireless DCP 设备、从 MCP1 设备、通过 GPI、从 MTX 设备或 MRX 设备或从 MTX-MRX Editor 调用预设设定。

一个 MTX/MRX 系统中可存储 50 个预设设定。



## ● 紧急模式

如果“Preset”对话框的 [Emergency Recall] 设定为 [ON]，当接收到外接设备的 EMG（紧急）信号或当输入到 +24V [GPI IN] 针脚（MTX3 为 IN 8，MTX5-D 和 MRX7-D 为 IN 16）的电压低于 2.5V 时，MTX/MRX 将进入此模式。在此模式中，本设备将按照如下所示工作。

- 当前状态将被记忆。此记忆状态用于当本设备退出紧急模式时返回到原始状态。
- 将调用“Preset”对话框的 [Emergency Recall] 设定中指定的预设设定。
- 将不再接收来自 DCP 等外接控制器的操作。（在 MCP1 上，只能操作工具页面。）
- 如果在“PGM1/PGX1”对话框中选择 [All broadcast will be stopped.]，包括调度程序在内的整个寻呼系统将停止。
- 本设备将从 MTX-MRX Editor 脱机。
- 同一 MTX/MRX 系统中的所有 MTX/MRX 设备将进入紧急模式。

# MTX-MRX Editor 处理的数据

## 项目文件 (.mtx)

### 配置

#### 设备结构<sup>\*1</sup>

设备类型及数量、UNIT ID 和 YDIF 连接顺序

#### MTX/MRX 系统设定<sup>\*2</sup>

YDIF 模式

设备名称

“Preset”对话框

“Security Setting”对话框 ([File] 菜单)

“Project Information”对话框 ([File] 菜单)

“Device Information”对话框中的 “Set IP Address” 内容 ([System] 菜单)

“MTX Configuration”对话框 ([System] 菜单)

“Daylight Saving Time”对话框 ([System] 菜单)

“Scheduler”对话框 ([System] 菜单)

“GPI”对话框 ([System] 菜单)

“Remote Control”对话框 ([System] 菜单)

“Digital Control Panel”对话框的数据库 ([Controller] 菜单)

“Wireless DCP”对话框的数据库 ([Controller] 菜单)

“PGM1/PGX1”对话框的功能分配 ([Controller] 菜单)

调光器开 / 关和输入源 / 冗余设置 ([Device] 选项卡)

MTX/MRX 和外接设备 (YDIF 连接、模拟连接和 Dante 连接) 之间 “EXT. I/O” 画面中的分配

[I/O] 画面中的导频音设置

\*1 如果设备配置不同，将无法进行同步。

\*2 即使切换了预设设定，此设定也不会改变。

### 预设设定

“EXT. I/O” 画面中 YDIF 的 MTX/MRX 源

MTX/MRX 组件的参数<sup>\*3</sup>

指定到 DCP 数据库预设设定的分配

指定到 Wireless DCP 数据库预设设定的分配

指定到 MCP1 数据库预设设定的分配

GPI Out 状态

[SD Song Select & Play]

EXi8/EXo8/XMV/R 系列 (AD/DA)/Tio1608-D 的参数

MY4-AEC 参数 (AES/EBU 除外)

\*3 MRX 的组件参数以参数设定的快照方式进行管理。通过在预设设定中注册快照，参数便与预设设定关联。有关快照的详细说明，请参见 “MRX Designer 用户指南”。

## 扬声器处理器数据库 (.ce3)

**注** 即使修改了配置，之前存储的预设设定中也不会反映这些变更。修改了配置之后，必须（如有需要）调用预设设定，然后再次存储设定。

# 连接 MTX/MRX 系统的要求

对 MTX/MRX 系统的要求如下所示。

MTX/MRX/EXi/EXo/XMV/R 系列 (AD/DA)/Tio1608-D/MCP1/PGM1 设备等最多 80 台设备可从属于一个项目。

## 整个 MTX/MRX 系统（下图中的 ①）

- 从 MTX-MRX Editor 通过 MTX/MRX 控制 XMV/R 系列 (AD/DA)/Tio1608-D
- MTX、MRX、EXi、EXo、XMV、R 系列 (AD/DA) 或 Tio1608-D 设备等最多共 20 台设备可从属于一个 MTX/MRX 系统
- PGM1/MCP 设备等最多共 20 台设备可从属于一个 MTX/MRX 系统
- 每次只能有一台电脑存取 MTX/MRX 系统

## 通过 YDIP 连接相互连接的设备（下图中的 ②）

- 总共 8 台设备（最多 4 台 MTX/MRX 设备）
- 必须包含至少 1 台 MTX/MRX 设备

## 与 MTX/MRX 相连的控制面板（下图中的 ③）

- 对于每台 MTX/MRX 设备，最多可有 8 个数字控制面板 (DCP) 从属于 MTX/MRX 系统
- 对于每台 MTX/MRX 设备，最多可有 8 台 Wireless DCP 设备从属于 MTX/MRX 系统
- 最多四个 PGM1 设备可从属于一个 MTX/MRX 系统

## 通过模拟连接与 MTX/MRX 相连的控制面板（下图中的 ④）

- 整个 MTX/MRX 系统最多可包含 20 台设备（包括此处的 XMV 设备）

## 通过 Dante 与 MTX/MRX 相连的设备（下图中的 ⑤）

- 整个 MTX/MRX 系统最多可包含 20 台设备（包括此处的 XMV 设备）
- 最多八个 R 系列 (AD/DA) 和 Tio1608-D 设备可从属于一个 MTX/MRX 系统

## 连接到 MTX/MRX 的 MCP1 设备（下图中的 ⑥）

- 最多共 16 台设备
- 可以控制 MTX/MRX 系统内的所有 MTX/MRX 设备

下图显示 MTX-MRX Editor 的 Project 画面中所需的要求。

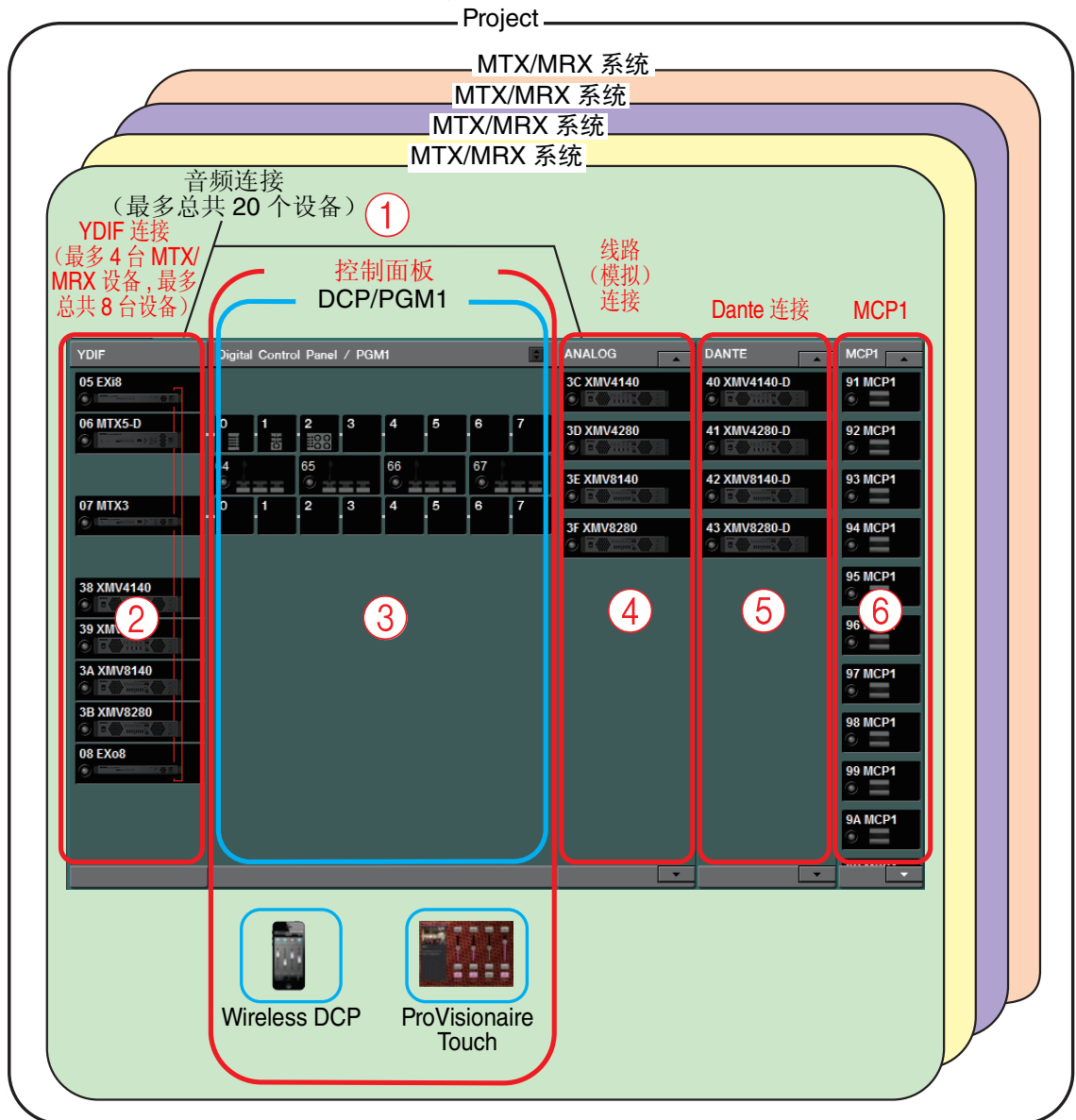

# MTX/MRX 系统配置示例

## 示例 1

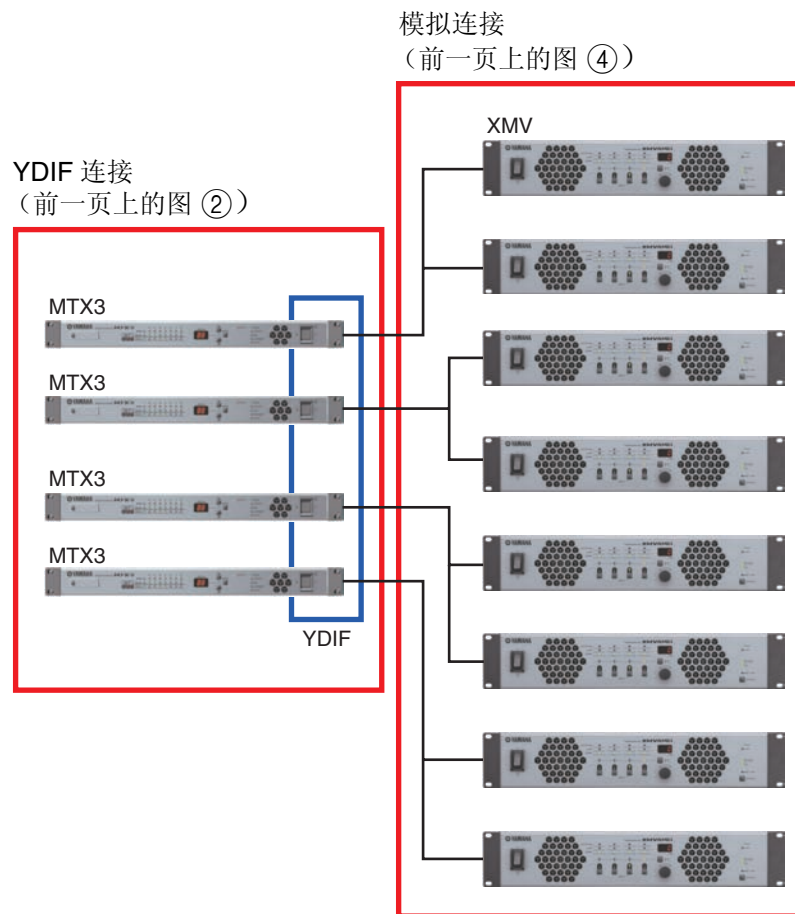

## 示例 2

YDIF 连接  
(前一页上的图 ②)

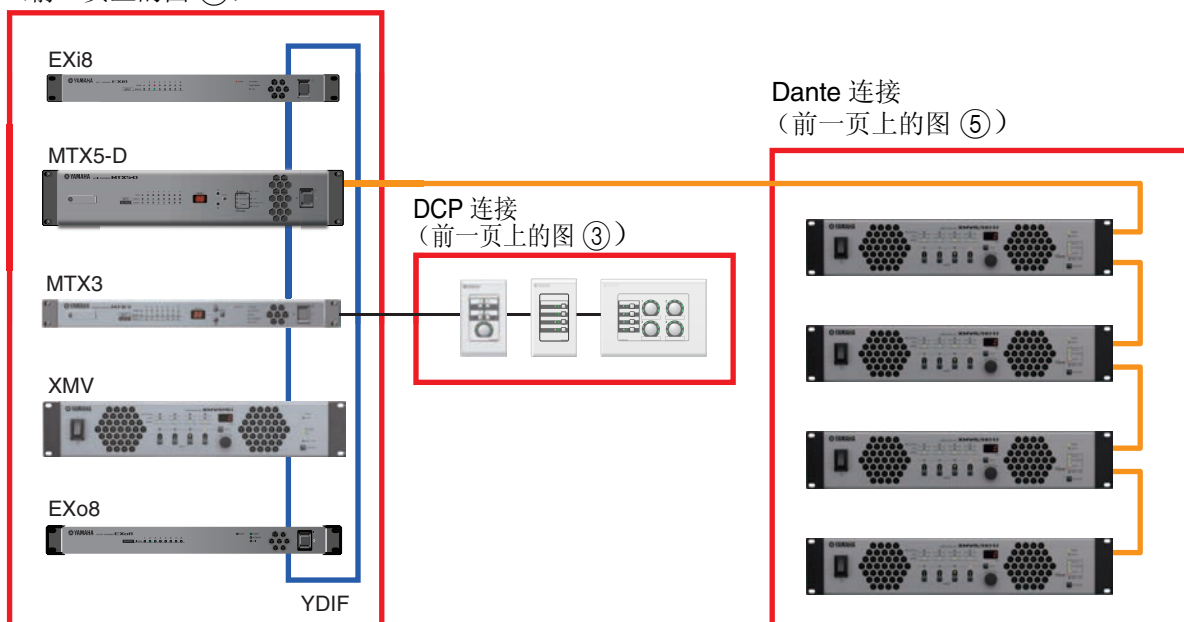

# 什么是 YDIF 连接？

## （级联模式和分配模式）

MTX/MRX 系统具有以下 2 种连接模式。连接多台 YDIF 设备（进行 YDIF 连接时）时，必须选择其中的一种模式。无论采用何种模式，都可方便地进行低成本扩展。

使用“Device Configuration Wizard”对话框切换模式。

### ● 级联模式 (Cascade mode)

允许在多台 MTX 设备之间共享最多 8 通道的矩阵总线。最多可将麦克风输入扩展到 32 个通道，并可创建 8 个混音。

在级联模式中，YDIF 用作内部总线；也就是说，无法通过 YDIF 连接输入侧的 EXi8 和输出侧的 EXo8/XMV。

**注** 当 MTX/MRX 系统中有 MRX 时，无法选择级联模式。

### ● 分配模式 (Distribution mode)

当从 EXi8 输入音频信号到 MTX/MRX 时、当在 MTX/MRX 设备之间输入 / 输出时以及当从 MTX/MRX 输出到 XMV/EXo8 时，将使用此模式。可将单个音频信号分配到多个输出目的地。可通过 YDIF 对 MTX/MRX 和 XMV 进行数字连接，以便构建高品质系统。



如果只连接了 MTX 设备

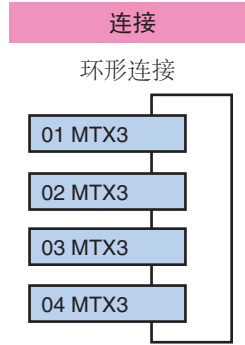

最多可连接四台 MTX 设备。可按照任何顺序连接。

使用 [Device Configuration Wizard] 切换 2 个设定。

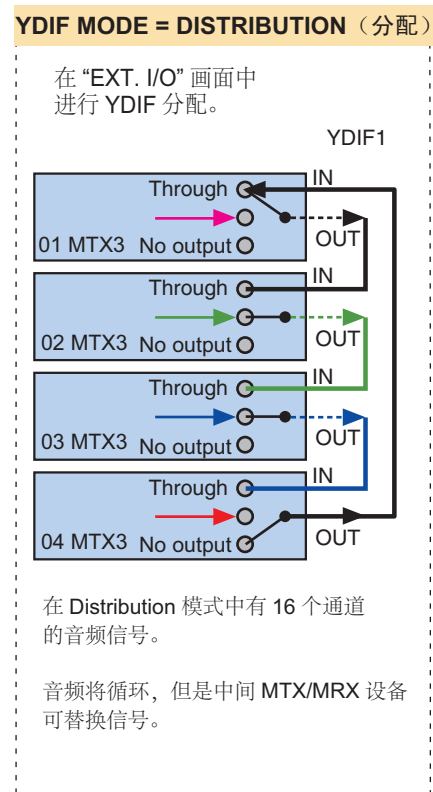
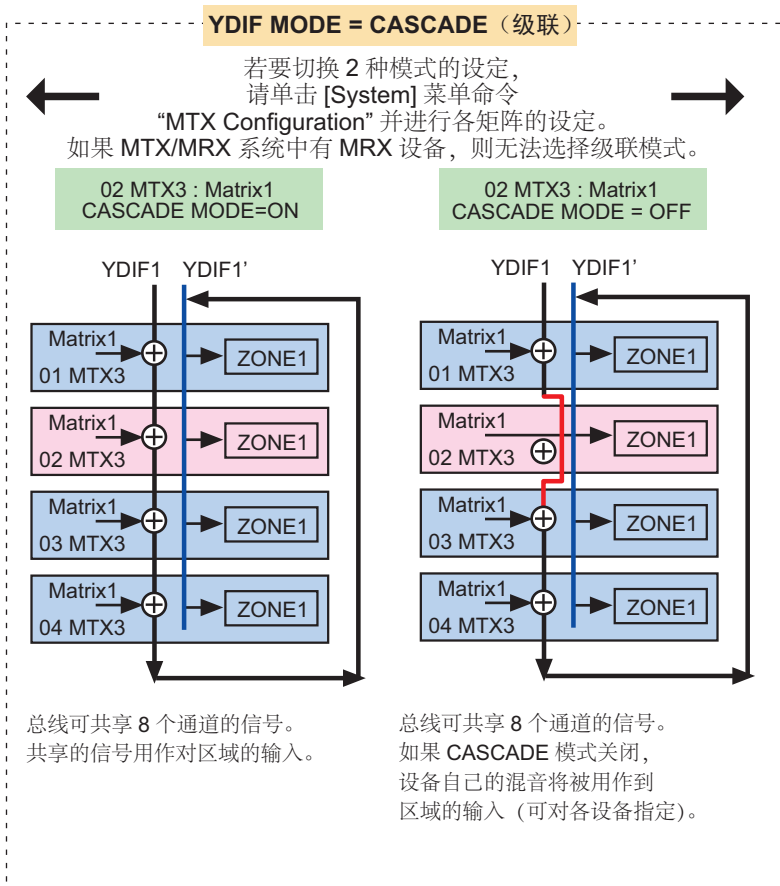

如果连接了 MTX/MRX 设备和其他 YDIF 设备

连接

环形连接

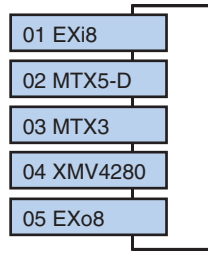

通过 YDIF 最多可连接八台设备。可按照任何顺序连接。

级联模式 (Cascade mode)

如果连接了非 MTX 设备，则无法选择 Cascade 模式。

分配模式 (Distribution mode)

在“EXT. I/O”画面中进行 YDIF 分配。

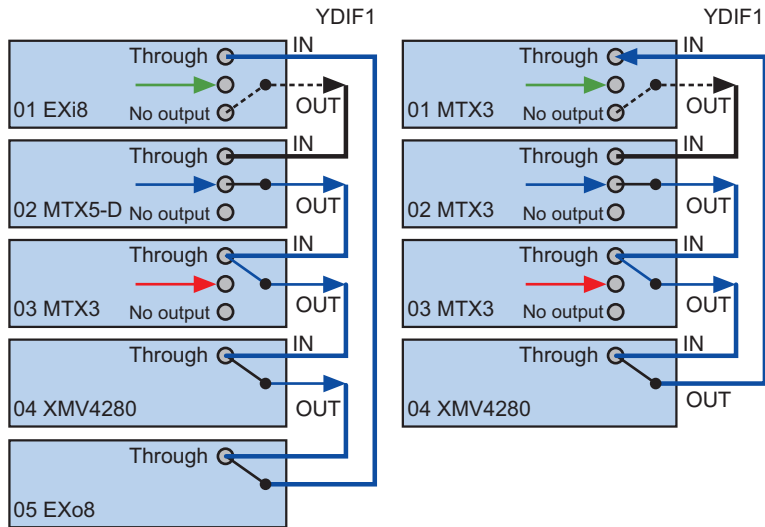

在分配模式中，共有 16 个通道的音频信号。

音频将循环，但是中间 MTX/MRX 设备可替换信号。

XMV 只可接收。

通过 YDIF 连接时，XMV 将音频信号按照原样发送到 EXi8/EXo8 或 MTX/MRX。除非 EXi8/MTX/MRX 设备输出不同的信号或输出停止，否则音频信号将循环。

< 使用分配模式的示例 >

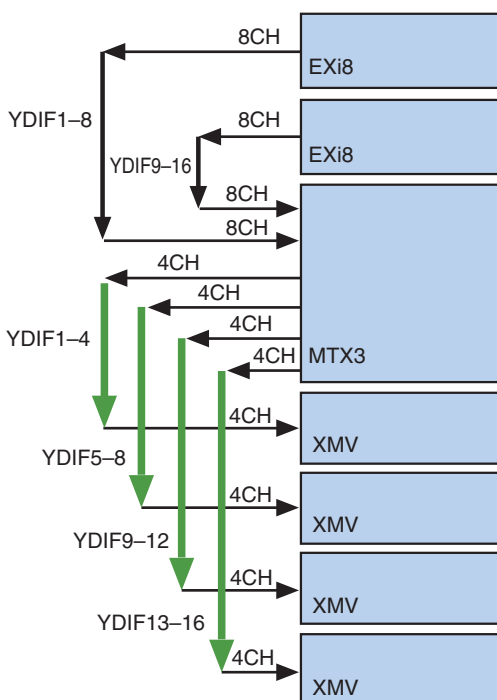

## 什么是 Dante 连接？ （菊链连接和星形连接）

可采用 2 种方式连接 Dante 网络。  
根据连接类型相应设定设备的 DIP 开关。

### □ 菊链连接

在菊链连接中，每个设备与下一个设备采用链式连接。此方式可方便地构建网络，无需交换机。当要连接相对少量设备的简单系统时，使用此方式。

随着相连设备数量的增加，将需要增加延迟。此外，如果发生连接线断裂等故障，网络将在该位置断开连接，超过该位置的设备间通信将中断。

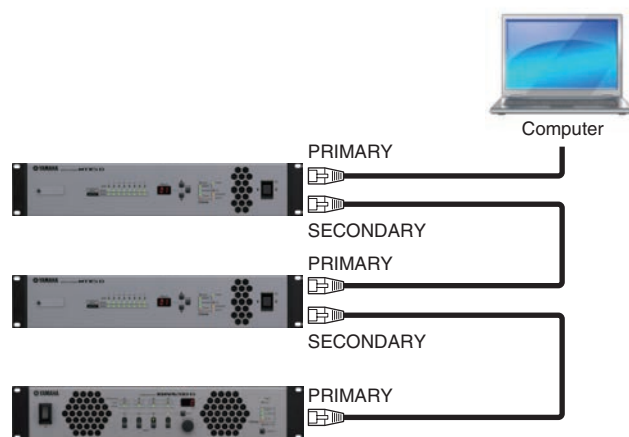

### □ 星形连接

在星形连接中，设备与中央位置的交换机相连。通过使用支持千兆以太网的交换机，您可创建需要高带宽的大型网络。建议您使用支持监控网络功能的交换机（如时钟同步和指定数据路由音频传送优先的 QoS）。

使用此类连接时，通常创建一个冗余网络，以便即使网络中发生故障，音频也继续传输。

## □ 关于冗余网络

冗余网络指的是带有 2 个电路的网络：主电路和备用电路。通常在主电路上进行通信，但是如果主电路上发生连接线断裂等故障，通信将自动切换到备用电路。通过将此种连接方式与星形连接组合使用，可构建比菊链网络更不容易发生网络故障的环境。

**注** 若要在切换到备用 Dante 连接时与 MTX-MRX Editor 或 Wireless DCP 通信，必须重新连接电脑或备用 Dante 交换机的 Wi-Fi 访问点。

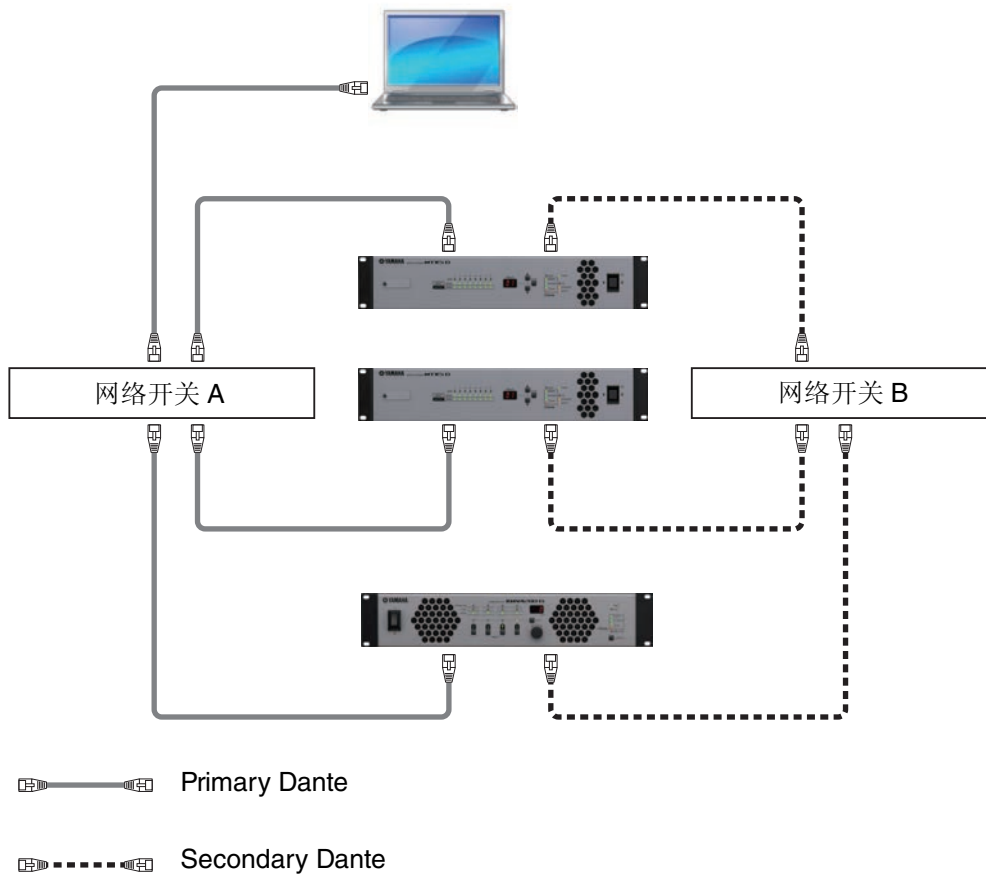

## 分配

在构成 MTX/MRX 系统的 YDIF 或 Dante 等数字音频网络中，可在传送设备上进行设定以指定“哪个输出通道 / 总线的信号将被发送到数字音频网络的哪个通道”，以及在接收设备上设定以指定“将在哪个输入通道上接收数字音频网络的哪个通道”。

此种类型的分配机制允许多个设备接收数字音频网络一个通道的信号。

在 MTX-MRX Editor 中，MTX 设备的传送 / 接收设定在“MAIN”画面中进行，MRX 设备的传送 / 接收设定在“MRX Designer”窗口中进行，XMV 或 EXi8 等外接设备的传送 / 接收设定在“EXT. I/O”画面中进行。

将 MTX/MRX 的模拟输出连接到 XMV 模拟输入的设定也在“EXT. I/O”画面中进行。

通过在“EXT. I/O”画面中进行 MTX 和外接设备的分配设定，可在单击 MTX 的“MAIN”画面中的端口 / 外接设备参数调用按钮时出现的参数编辑画面中，编辑外接设备的参数。

外接设备设置也可在“EXi8”、“EXo8”、“XMV”和“R/Tio”画面中进行编辑。

- MTX 设备本身的设定（以下所示为 MTX5-D 的画面）

输入到 MTX

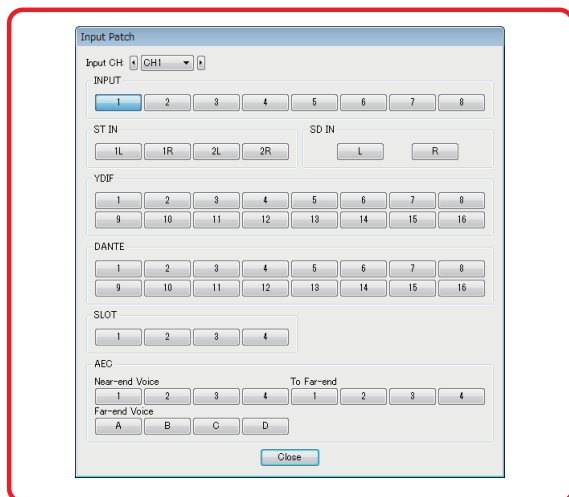

从 MTX 输出

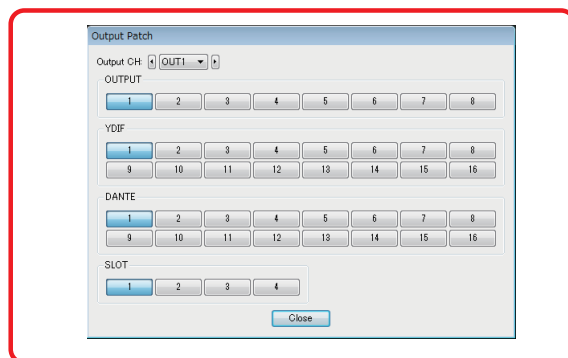

• XMV 或 EXi8 等外接设备的设定

**YDIF**

从外接设备传送到 YDIF

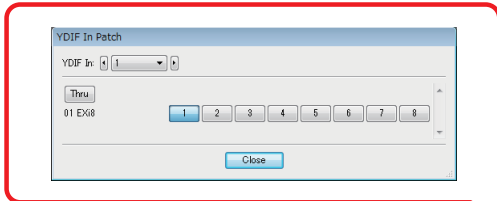

从 MTX 发送到 YDIF

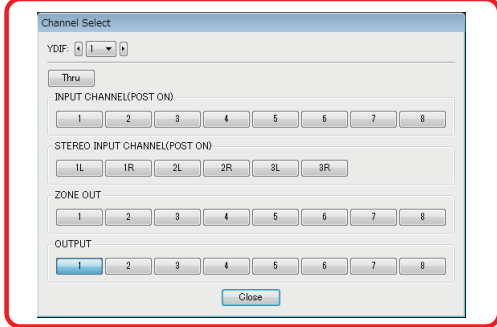

从 YDIF 传送到外接设备

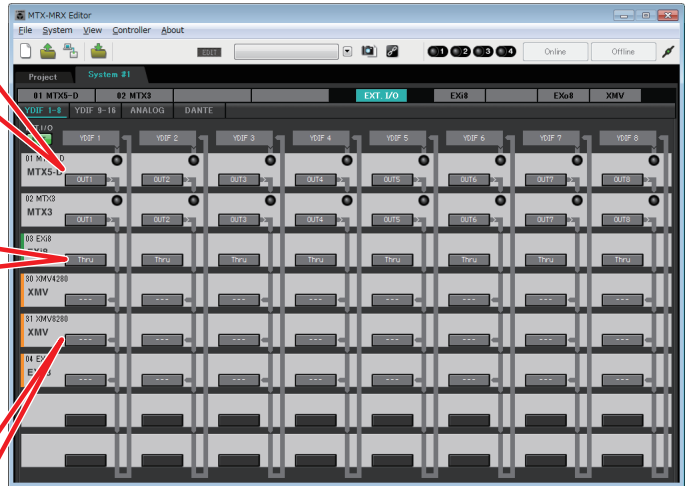
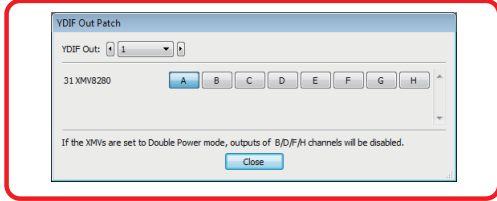

**模拟**

XMV 模拟接口的设定

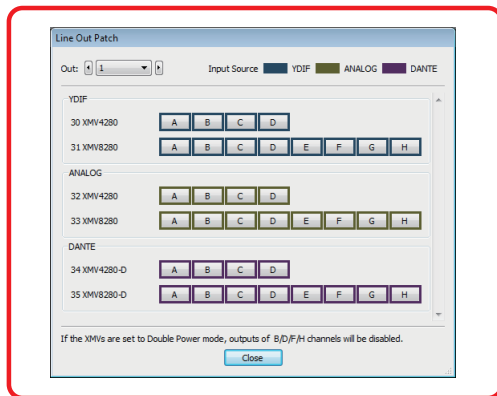



- 参数编辑画面

## MTX

输入通道参数编辑画面



输出通道参数编辑画面

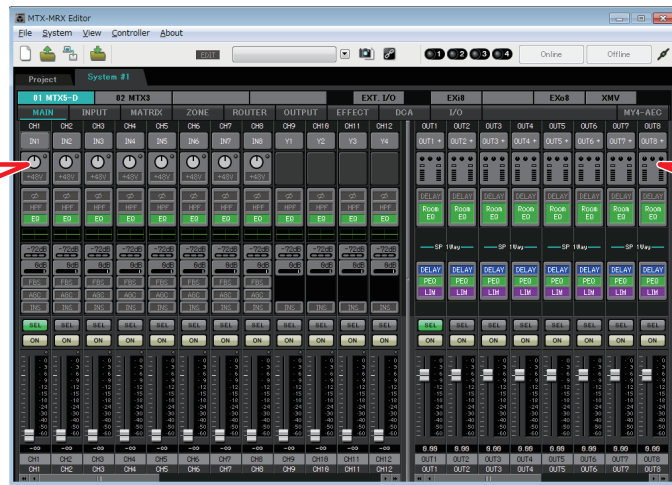

# 工作流

启动 MTX-MRX Editor。

将出现 “Startup” 对话框。

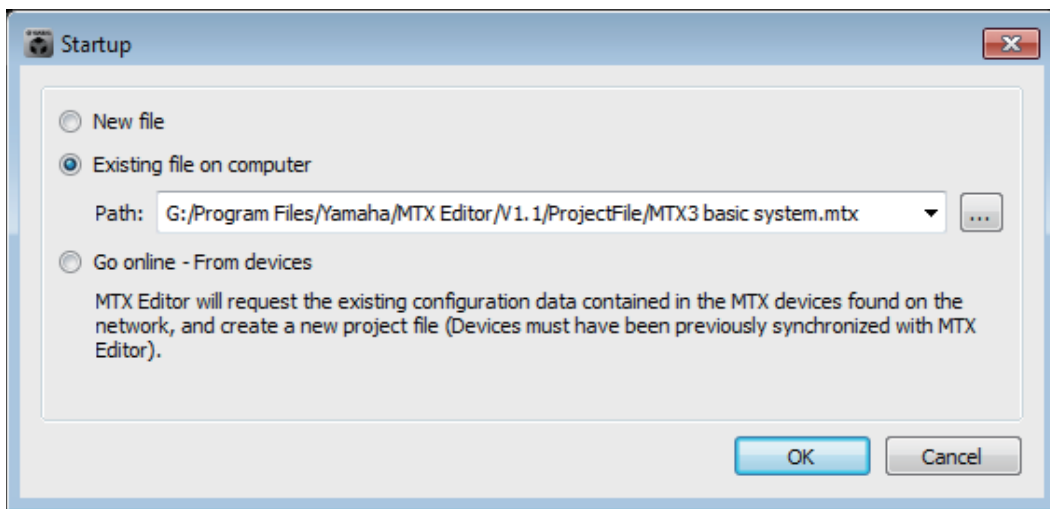

选择 [New file] 时，将出现 “Device Configuration Wizard” 对话框。

- 注** 安装 MTX-MRX Editor 时，将在以下文件夹中安装一个与 “MTX 设置说明书” 和 “MRX 设置说明书” 相关联的项目文件。
- 32 位操作系统  
C:/Program Files/Yamaha/MTX-MRX Editor/V\*/\*/ProjectFile
  - 64 位操作系统  
C:/Program Files(x86)/Yamaha/MTX-MRX Editor/V\*/\*/ProjectFile
- \*.\* 是已安装的 MTX-MRX Editor 版本。  
也可选择 [Existing file on computer] 选择并使用此文件。



按照 “Device Configuration Wizard” 对话框画面指示指定 MTX/MRX 系统的配置。

有关创建新配置时的 “Device Configuration Wizard” 对话框详细说明，请参见 “MTX 设置说明书” 或 “MRX 设置说明书”。

按照画面指示指定 MTX/MRX 系统的配置。设备配置将在 Project 画面中显示。可打印向导末尾的配置图。

如果在完成 “Device Configuration Wizard” 前取消了步骤，或者如果想要更改 MTX/MRX 系统的配置，请单击 [Device Config] 按钮。将再次出现 “Device Configuration Wizard” 对话框。

Project 画面

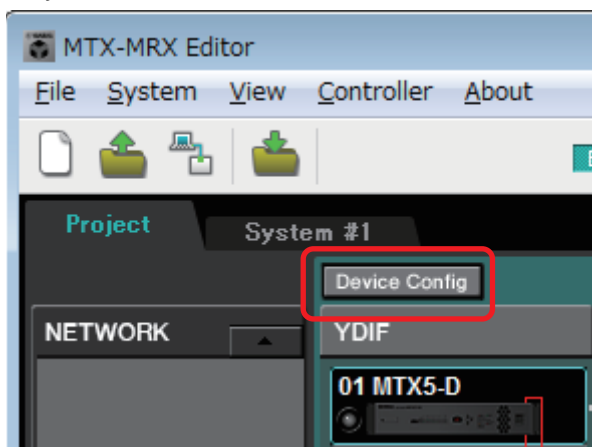

详细说明，请参见 [Project 画面](#)。



改变 MTX 的功能。

若要更改输入端口和立体声输入通道的功能，请使用“[MTX Configuration](#)”对话框，该对话框可从 [System] 菜单中打开。



指定 MTX/MRX 和外围设备之间的信号分配。

可在“[EXT. I/O](#)”画面中进行上述设定。若要进入“EXT. I/O”画面，请单击系统画面中的 [EXT. I/O] 按钮。

对于 MRX，只可指定 DANTE。对于 YDIF，请在“MRX Designer”窗口的组件编辑器中进行设定。

EXT. I/O 画面

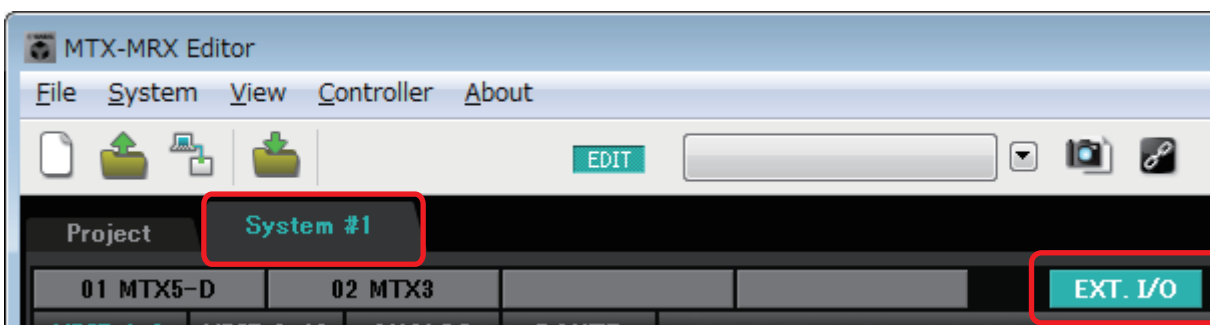

对于 MTX，单击系统画面中的 [MAIN] 按钮进入“MAIN”画面。

对于 MRX，单击系统画面中的 [Open MRX Designer] 按钮进入“MRX Designer”窗口。

MTX: MAIN 画面



详细说明，请参见“[MAIN](#)”画面。

MRX: MRX Designer 窗口

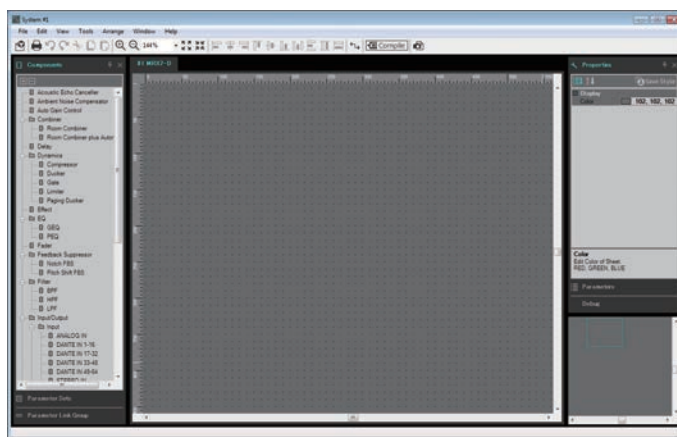

详细说明，请参见“[MRX Designer 用户指南](#)”。

接下来的工作流程使用 MTX 作为说明示例。

对于 MRX，请在“MRX Designer”窗口中进行设定，然后进入“[存储预设设定](#)。”



指定 MTX 的输入通道设定。

使用 “Input Patch” 对话框将端口分配到输入通道。若要打开 “Input Patch” 对话框，请在 MAIN 画面中单击端口选择按钮。



详细说明，请参见 “Input Patch” 对话框。

按照相同方式，使用 “Output Patch” 对话框将端口分配到输出通道。



编辑组件参数。

若要进入各组件的编辑画面，请单击以下所示按钮。

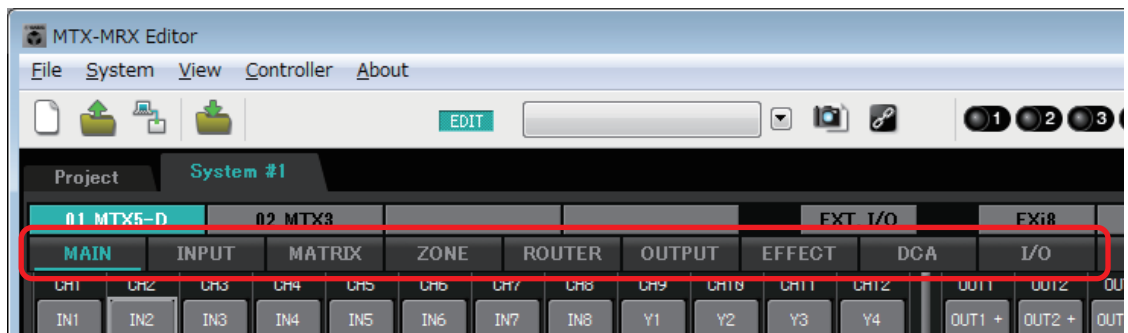

有关各组件的详细说明，请参见以下画面。

- “INPUT” 画面
- “MATRIX” 画面
- “ZONE” 画面
- “ROUTER” 画面
- “OUTPUT” 画面
- “EFFECT” 画面
- “DCA” 画面
- “I/O” 画面



进行 DCP、Wireless DCP、MCP1、PGM1/PGX1、GPI 和调度程序设定。  
可在以下对话框中进入上述设定。

DCP 设定：“Digital Control Panel”对话框

（在 [Controller] 菜单上，单击 [Digital Control Panel]。）

Wireless DCP 设定：“Wireless DCP”对话框

（在 [Controller] 菜单上，单击 [Wireless DCP]。）

MCP1 设定：“MCP1”对话框

（在 [Controller] 菜单上，单击 [MCP1]。）

PGM1/PGX1 设定：在 “ZONE” 画面、[PAGING] 和 “PGM1/PGX1” 对话框中

（在 [Controller] 菜单上，单击 [PGM1/PGX1]。）

GPI 设定：“GPI”对话框或“GPI Calibration”对话框

（在 [System] 菜单上，单击 [GPI] 或 [GPI Calibration]。）

调度程序设定：“Scheduler”对话框

（在 [System] 菜单上，单击 [Scheduler]）



存储预设设定。

可使用“Preset”对话框存储预设设定。若要打开“Preset”对话框，请单击预设设定按钮。

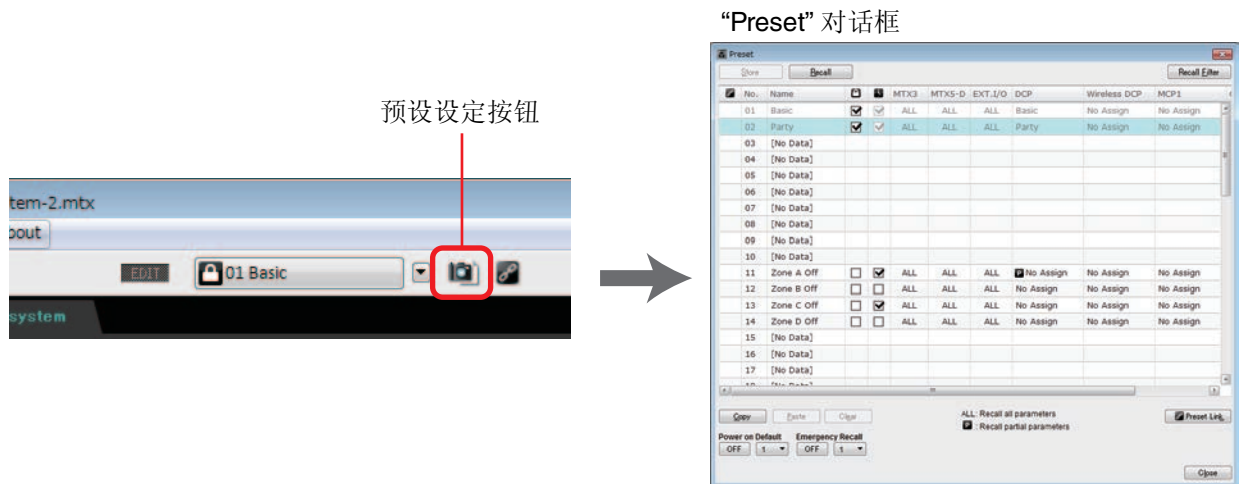

有关 DCP 数据库、Wireless DCP 数据库、MCP1 数据库以及与预设设定同时调用的音频文件设定，请参见“Preset”对话框。



按照打印出来的配置图连接设备。

关闭各设备的电源，然后设定 MTX/MRX、XMV、EXi8/EXo8 和 PGM1 设备后面板上的 UNIT ID。对于 MCP1，先打开电源，再设定 UNIT ID。

**注** 也可单击 [File] 菜单上的 [Print Configuration Diagram] 打印配置图。

首先确认本设备后面板上的 DIP 开关 6 (IP SETTING) 设定为 [UNIT ID]。如果其设定为 [PC]，请将其更改为 [UNIT ID]，然后重新启动本设备。

使用后面板上的 [UNIT ID] 旋转开关和 DIP 开关设定各设备的 UNIT ID。在 MTX-MRX Editor 中，UNIT ID 显示为十六进制数。使用 DIP 开关 (MTX/MRX 和 EXi8/EXo8 上的开关 1-2, PGM1 和配备 YDIF 的 XMV 型号上的开关 1-3) 指定高数位，使用 [UNIT ID] 旋转开关指定低数位。在配备 Dante 的 XMV 型号上，使用 [UNIT ID] 旋转开关 [HIGH] 指定高数位，使用 [LOW] 指定低数位。有关 R 系列 (AD/DA) 或 Tio1608-D 的详情，请参考其各自的使用说明书。请勿将 UNIT ID 设定为 00。

设定示例) 将配备 YDIF 的 XMV 型号上的 UNIT ID 设定为 [0A]

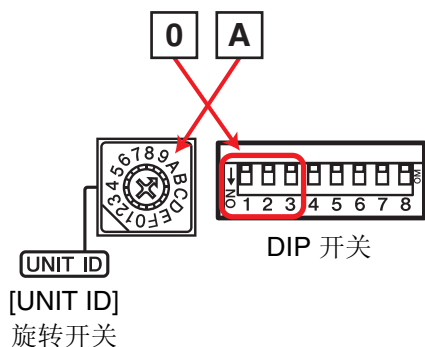

使用以下所示的 DIP 开关组合指定 UNIT ID 的高数位。



**注** 如果想要使用 DHCP 服务器或操作带有固定 IP 地址的设备，请参见“IP Address”对话框。若要打开“Set IP Address”对话框，请使用“Device Information”对话框，该对话框可从 [System] 菜单进入。





按照配置图所示连接设备和电脑。

通过设备上用于配备 Dante 设备的 [Dante] 接口或用于 MCP1 和配备 YDIF 设备的 NETWORK 接口，将设备连接到电脑。通常通过交换机将设备与电脑相连。仅当对配备 Dante 的型号进行菊链连接时，才可采用菊链方式将设备连接到电脑。如果只有一台 MTX/MRX 设备，也可将电脑直接连接到 MTX/MRX。如果连接 MCP1 和 PGM1，将需要符合 IEEE802.3af 的 PoE 网络交换机或 PoE 电源供电。有关详情，请参见各自的安装说明书。

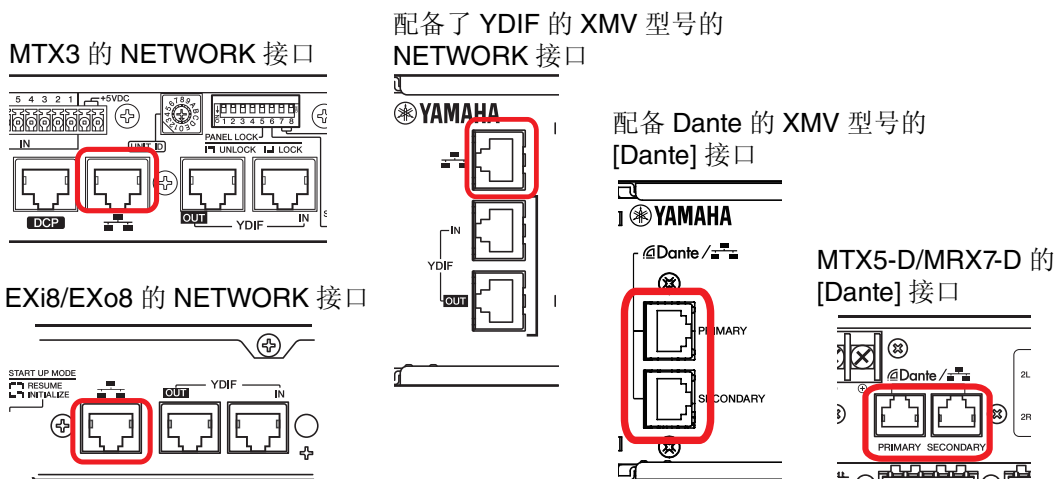

↓  
开启设备的电源。

↓  
在 MCP1 的设置页面，确认 IP 设置设为 [UNIT ID]，并设置 UNIT ID。

↓  
选择网卡，并指定电脑的 IP 地址。  
若要选择网卡，请使用“[Network Setup](#)”对话框，该对话框可从 [System] 菜单进入。将网卡的 IP 地址设定为 192.168.0.x (x 是 0、255 或设备 UNIT ID 以外的数字)，将子网掩码设定为 255.255.255.0。网卡的 IP 地址设定在控制面板的“网络连接”中进行。可单击“[Network Setup](#)”对话框中的 [Open Network Connections] 按钮进入“网络连接”。

当在电脑和设备之间建立了连接时，Project 画面中显示的设备图标将发生变化。



设备之间已成功连接

请确认设备的固件版本是否与 **MTX-MRX Editor** 兼容。

有关详细说明，请参见“**Device Information**”对话框，该对话框可从 [System] 菜单进入。

有关固件与 MTX-MRX Editor 兼容性的详细说明，请参见 Yamaha 专业音响网站。

<http://www.yamahaproaudio.com/japan/ja/>



使电脑和设备进行同步（使其进入联机状态）。

单击工具栏中的 [Online] 按钮打开“**Synchronization**”对话框，勾选“**To Device**”，然后单击 [OK] 按钮。

切换对话框显示时，请选择您想要联机系统的复选框，然后单击 [Online] 按钮。

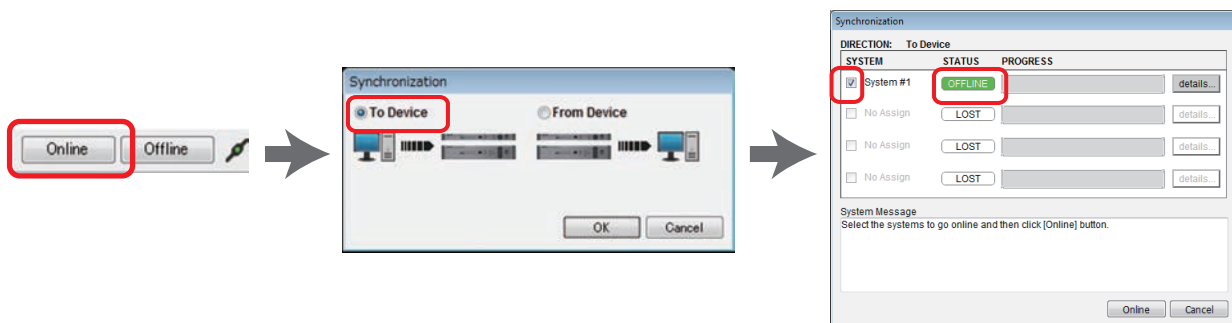

MTX-MRX Editor 设置的内容被发送到各设备。在联机状态下，指示灯将如下所示点亮蓝色。



**注**

- 联机时，电脑的时间将被发送到各设备。
- 夏令时设定将反映用于第一次创建相应项目文件的电脑的“日期和时间”设定。如果想要更改在未启用夏令时的电脑或不同时区设定的电脑上创建的项目文件的夏令时设定，请从 [System] 菜单中打开“**Daylight Saving Time**”对话框，更改设定。



### 编辑 MTX 的端口以及 XMV 的参数

如果在进行上述内部 MTX 分配设定时将外接设备的通道或 MTX 设备的端口分配到各通道，可单击该端口或外接设备的参数调用按钮打开参数的编辑画面。详细说明，如果使用 MTX，请参见“MAIN”画面。如果使用 MRX，请参见“MRX Designer 用户指南”。



保存项目文件。

在 [File] 菜单上，单击 [Save] 或 [Save As] 保存项目文件。

如果想要对文件应用加密设定，可在“Security Settings”对话框中指定 PIN 码，该对话框可从 [File] 菜单打开。

## 关于各画面

MTX-MRX Editor 主要由 Project 画面和系统画面组成。

### □ Project 画面

在此画面中，可对 MTX/MRX 系统进行管理。可确认 MTX 和 XMV 设备的状态，并进行设备相关设定。还可确认产生了警报的设备。

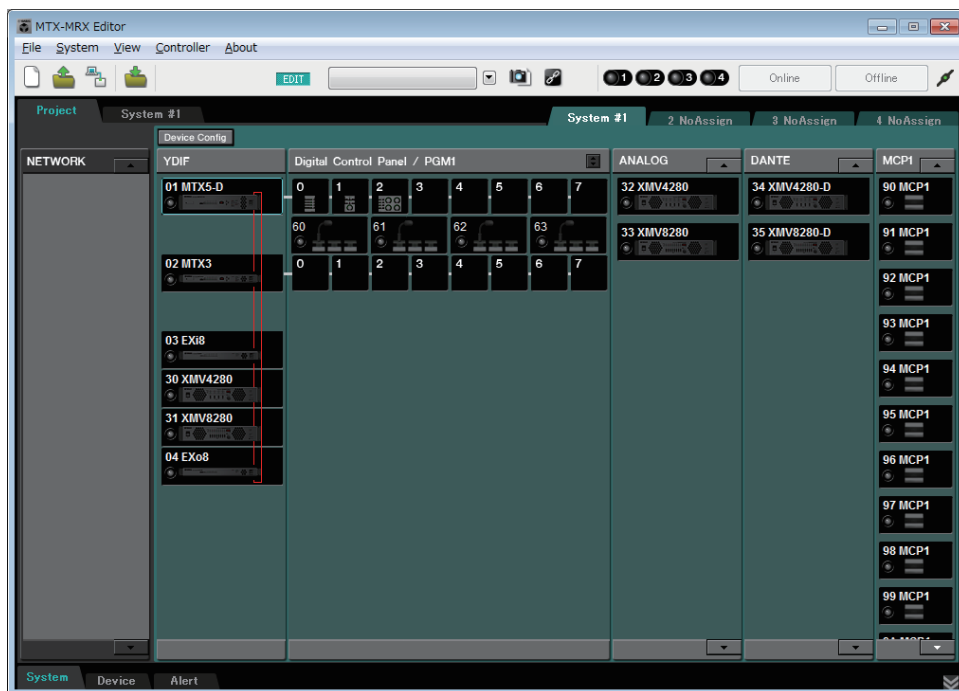

### □ 系统画面

在此画面中，可进行通道、矩阵和效果器设定。

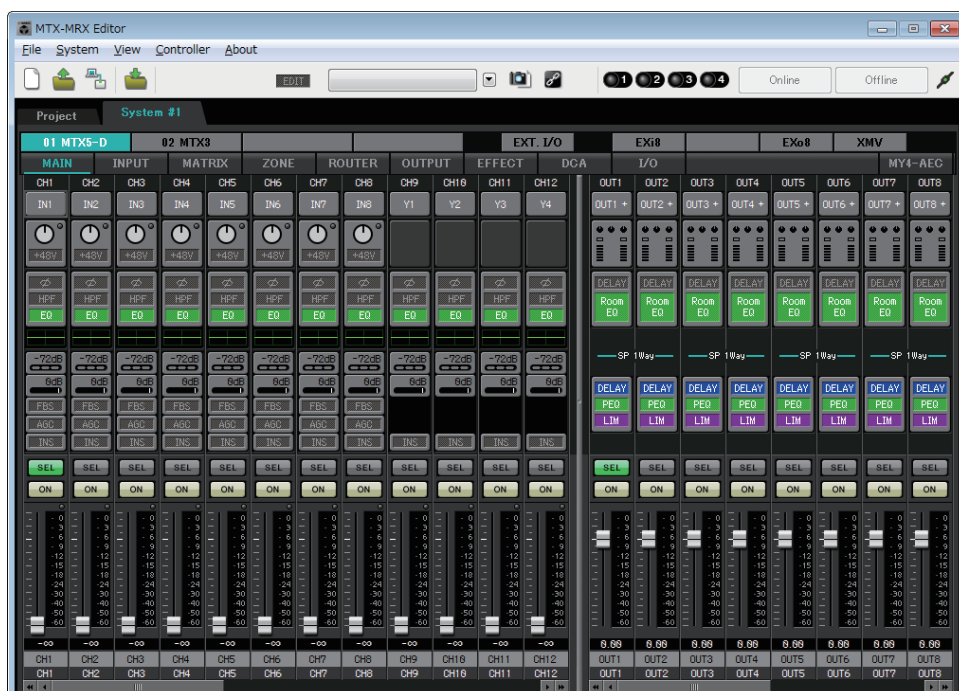

## 在画面间移动

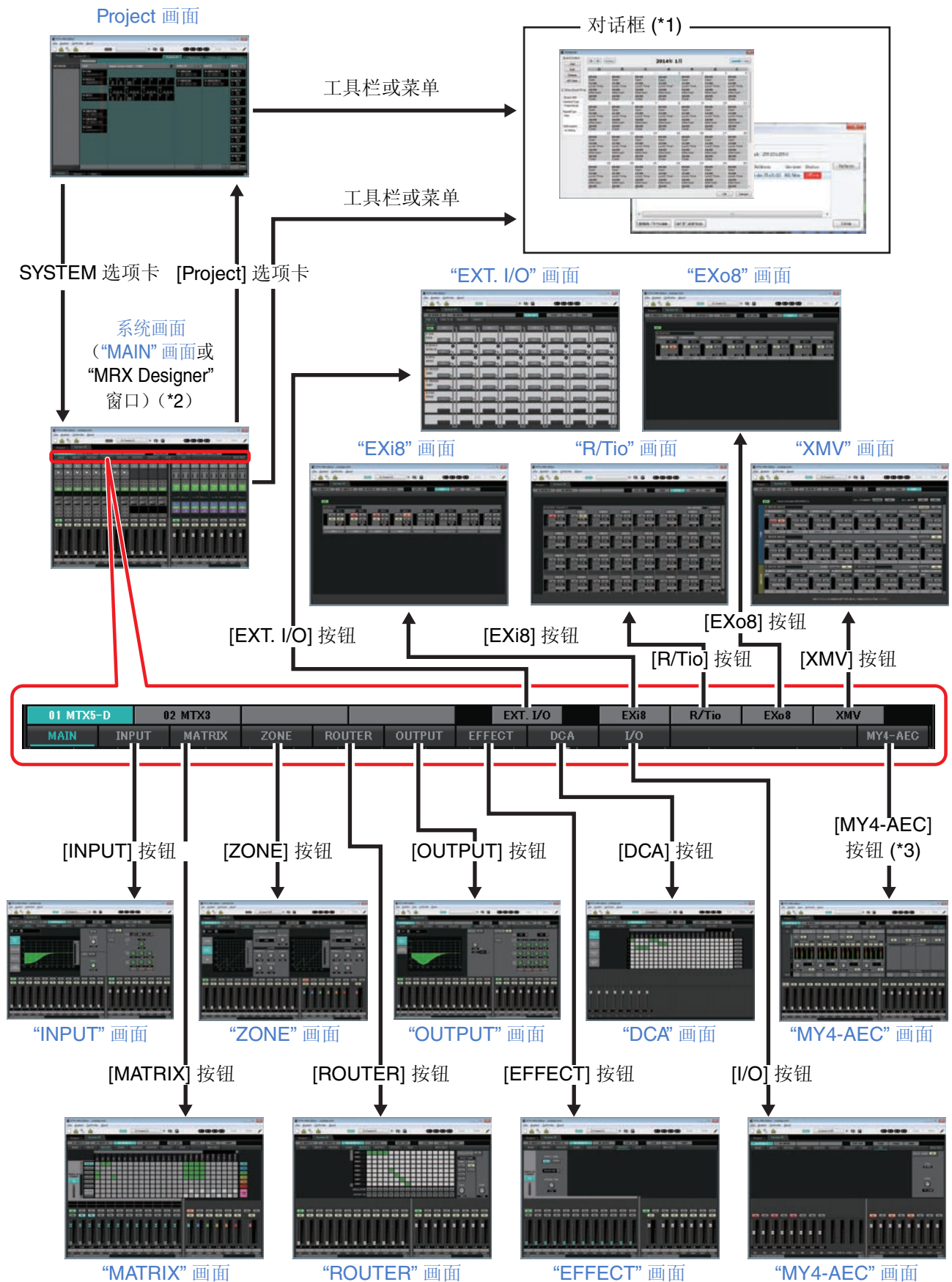

(\*1) 只可从 Project 画面打开 “Device Configuration Wizard” 对话框。

(\*2) 如果未在 “Device Configuration Wizard” 对话框中选择 MRX，则不显示。有关此画面的详细说明，请参见 “MRX Designer 用户指南”。

(\*3) 如果未在 “Device Configuration Wizard” 对话框中对 MTX5-D 选择 MY4-AEC，则不显示。

## 第 2 章 菜单栏和工具按钮

本章节提供对菜单栏和工具按钮的概述。有关各对话框的详细说明，请参见链接参考。

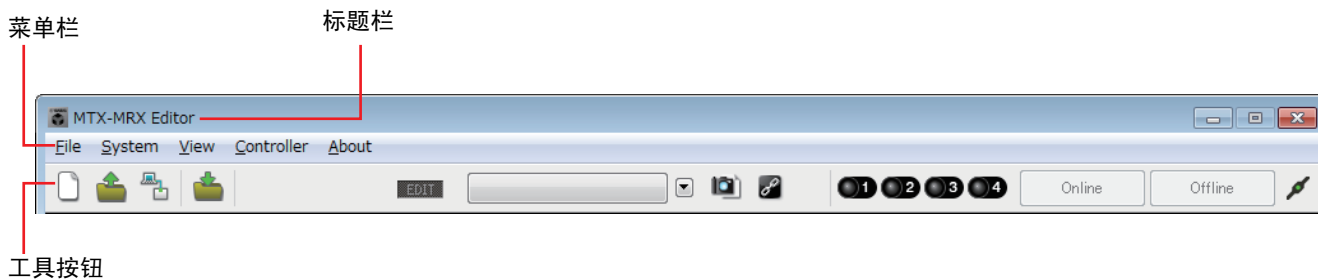

### 标题栏

将显示“MTX-MRX Editor”。

当前开启的项目文件名称将显示在右侧。如果打开了一个新项目文件或未保存项目文件，此处无任何显示。

### 菜单栏

可在此处找到 MTX-MRX Editor 可执行的命令，命令按类别分组。

单击此处查看命令列表。



菜单	命令	概述	出现的对话框
[File]	[New]	创建新项目文件。 如果当前正在编辑项目文件，将出现确认提示信息。 联机时无法使用此命令。	“Device Configuration Wizard” 对话框
	[Open]	打开已保存的项目文件。 如果当前正在编辑项目文件，将出现确认提示信息。 联机时无法使用此命令。	“Open File” 对话框
	[Go Online – From Devices]	将 MTX/MRX 系统的设定载入到 MTX-MRX Editor。 如果丢失了 MTX/MRX 系统的设置文件，可使用此命令。 如果当前正在编辑项目文件，将出现确认提示信息。 联机时无法使用此命令。	“Go online – From devices” 对话框
	[Save]	保存项目文件（覆盖之前版本的文件）。 初次保存时，将出现 “Save File” 对话框；请对文件指定名称并保存。	–
	[Save As]	将项目文件另存为另一个文件。选择此命令时，将出现 “Save File” 对话框。	“Save File” 对话框
	[Security]	指定加密设定以防止其他用户对系统进行并保存变更。这些设定保存在项目文件中。	“Security Settings” 对话框
	[Project Information]	可在项目文件中加入备注，以便记录归属信息或联系信息。	“Project Information” 对话框
	[Print Configuration Diagram]	显示表示 MTX/MRX、XMV 和 DCP 等设备连接方式的图。可打印配置图。	“Configuration Diagram” 对话框
	[PGM1 Label Creator]	启动 “PGM1 Label Creator” 应用程序以创建 PGM1/PGX1 的标签。	“PGM1 Label Creator” 应用程序
	[Recently Opened Files]	列出 5 个最近使用的项目文件，并可打开这些文件。 联机时无法使用此命令。	–
[Exit]	退出 MTX-MRX Editor。 如果已编辑了项目文件，将出现一条确认信息。 联机时无法使用此命令。	–	

菜单	命令	概述	出现的对话框
[System]	[Network Setup]	选择电脑上用于与 MTX/MRX 通信的网络适配器。也可更改网络适配器的 IP 地址。	“Network Setup”对话框
	[Device Information]	列出网络上的设备，可更新其固件及更改其 IP 地址。	“Device Information”对话框
	[Match Devices by IP Address]	对子网不同于电脑的设备进行设置。	“Match Devices by IP Address”对话框
	[Install Speech Privacy File]	当在 MRX 上使用“Speech Privacy”组件时，将所使用的文件传送到 MRX。详细说明，请参见“MRX Designer 用户指南”。	“Install Speech Privacy File”对话框
	[MTX Configuration]	此处可指定各设备的输入/输出设定，如 MTX 输入端口、输出通道和矩阵总线。在 Project 画面中无法使用此命令。	“MTX Configuration”对话框
	[Dante Information]	显示 Dante 设定和固件版本。此处还可进行比特率和延迟的设定。	“Dante Information”对话框
	[Word Clock]	指定项目的字时钟主机和字时钟设定。	“Word Clock”对话框
	[Clock]	无论联机/脱机状态如何，连接到同一网络的所有设备的时间和日期都将被更新。	“Clock”对话框
	[Daylight Saving Time]	无论联机/脱机状态如何，将对连接到同一网络的所有设备指定夏令时设置。	“Daylight Saving Time”对话框
	[Scheduler]	在之前指定的日期和时间切换预设设定，或播放 SD 存储卡上的声音效果。每个此类设定称为“事件”。可在“Scheduler”对话框中进行事件设定。	“Scheduler”对话框
	[GPI Calibration]	校准 MTX/MRX 设备 [GPI] 接口的输入电压检测范围。（仅当连接时可用。）	“GPI Calibration”对话框
[GPI]	进行 GPI 输入/输出设定。	“GPI”对话框	
[Remote Control]	进行 [RS-232C] 接口的设定。	“Remote Control”对话框	
[View]	[Large Scale View]	将 MRX Designer 的组件编辑器和 MTX-MRX Editor 的垂直和水平画面缩放比例设定为 200%。	-
[Controller]	[Digital Control Panel]	进行数字控制面板 (DCP) 的设定。	“Digital Control Panel”对话框
	[Wireless DCP]	进行“Wireless DCP”iOS 应用程序的设定。除了模板之外，可设定的项目于“数字控制面板”中相同。	“Wireless DCP”对话框
	[MCP1]	进行 MCP1 设置。	“MCP1”对话框
	[PGM1/PGX1]	进行 PGM1/PGX1 设置。	“PGM1/PGX1”对话框
[About]	[Shortcut Keys]	显示快捷键列表。	“Shortcut Keys”窗口
	[Operation Manual]	显示基本操作。	“Operation Manual”窗口
	[About MTX-MRX Editor]	显示 MTX-MRX Editor 的软件版本等详细信息。	-

# 工具按钮

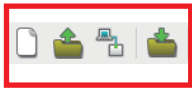

文件相关工具

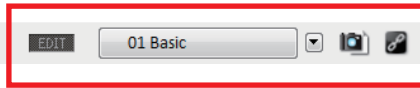







预设设定相关工具



同步相关工具

相关工具	按钮等	概述	出现的对话框
文件	[New]	创建新项目文件。 如果当前正在编辑项目文件，将出现确认提示信息。 联机时无法使用此按钮。	“Device Configuration Wizard”对话框
	[Open]	打开已保存的项目文件。 如果当前正在编辑项目文件，将出现确认提示信息。 联机时无法使用此按钮。	“Open File”对话框
	[Go Online – From Devices]	将当前使用的 MTX/MRX 系统设定载入到 MTX-MRX Editor。 如果丢失了 MTX/MRX 系统的设置文件，可使用此命令。 如果当前正在编辑项目文件，将出现确认提示信息。 联机时无法使用此按钮。	“Go online – From devices”对话框
	[Save]	保存项目文件（覆盖之前版本的文件）。 初次保存时，将出现 “Save File” 对话框；请对文件指定名称并保存。	-
预设设定	[EDIT] 指示灯	如果编辑了参数或设定，此指示灯将点亮。在此情况下，请根据需要存储预设设定。	-
	预设设定选择框	将如下所示显示已存储的预设设定。（不显示空的预设设定。）将调用此处所选的预设设定。 通过单击所存储预设的名称可以覆盖存储。 当单击右侧的 ▼ 时，会出现下拉菜单，可从中调用所选的预设设定。  预设设定名称      仅当指定了调用过滤器时显示 预设设定编号	-
	[Preset]	可进行预设设定的相关设定。	“Preset”对话框
	[Preset Link]	可指定 MTX/MRX 系统间链接了预设设定调用时将被链接的预设设定编号。	“Preset Link”对话框

相关工具	按钮等	概述	出现的对话框
同步	 联机 指示灯	如果设备和电脑联机，此指示灯将点亮。指示灯的颜色将根据状态发生变化。显示各 MTX/MRX 系统的指示灯。 蓝色 ... 当分配到 MTX/MRX 系统中的所有设备都联机时。 黄色 ... 当分配到 MTX/MRX 系统中的至少一台设备脱机时 熄灭 ... 当所有设备都脱机时。	-
	 [Online]	单击此项目时，将出现“Synchronization”对话框，在该对话框中可选择同步的方向。如果在联机时单击此项目，脱机的设备将被重新检测，并将开始同步。对已经联机的设备无影响。 <b>注</b> 如果在“Device Configuration Wizard”对话框中已分配的 MTX/MRX 实际未连接网络，将无法使用 [Online] 按钮。	“Synchronization”对话框
	 [Offline]	单击此项目时，将出现一个对话框，在对话框中可选择要脱机的 MTX/MRX 系统。 <b>注</b> 如果在“Device Configuration Wizard”对话框中已分配的 MTX/MRX 实际未连接网络，将无法使用 [Offline] 按钮。	
	 [Connection]	切换 MTX-MRX Editor 和网络之间的连接状态。即使在脱机状态下，如果连接了此状态，MTX-MRX Editor 也将发送数据到网络，如查找设备。如果不想传送不必要的数据（比如连接了办公室的局域网），可将此项设定为未连接状态。  已连接。  未连接。	

# 第 3 章 Project 画面

在此画面中，可对各项目进行管理。当 MTX-MRX Editor 启动时，将先出现此画面。  
使用选项卡在 Project 画面和系统画面之间切换。

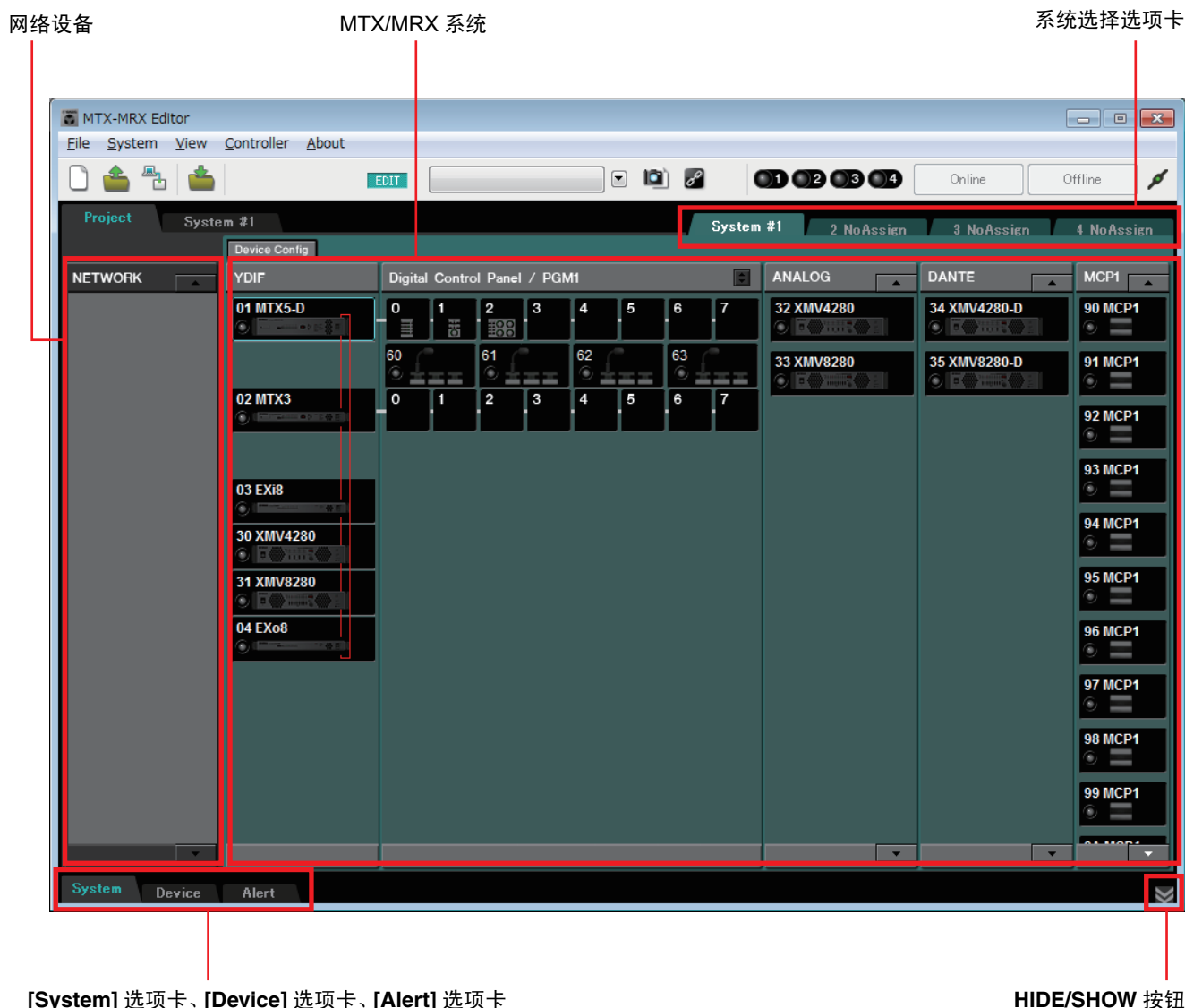

## □ 系统选择选项卡

使用这些选项卡选择将由 MTX-MRX Editor 控制的 MTX/MRX 系统。  
如果想要构建新的 MTX/MRX 系统，请单击“No Assign”选项卡，然后单击 [Device Config] 按钮指定 MTX/MRX 系统的配置。



## □ HIDE/SHOW 按钮



隐藏 / 显示 [System] 选项卡、[Device] 选项卡和 [Alert] 选项卡。

## 网络设备

此处列出与电脑同一个网络上的现有设备。（未显示分配到 MTX/MRX 系统中的设备。）

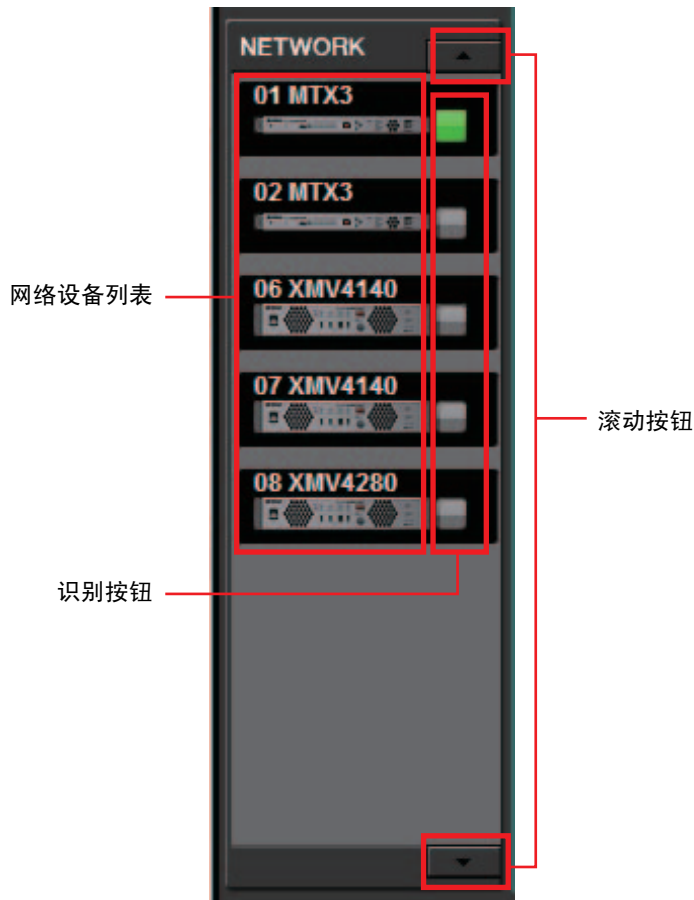

### 网络设备列表

这些是同一个网络中现有的设备。显示了设备的 UNIT ID、设备名称和图示。

### 识别按钮

单击此按钮时，相应设备的指示灯将闪烁约 5 秒钟，从而对设备进行识别。

### 滚动按钮

使用上述按钮可将画面向上或向下滚动。

# MTX/MRX 系统

[Device Config] 按钮

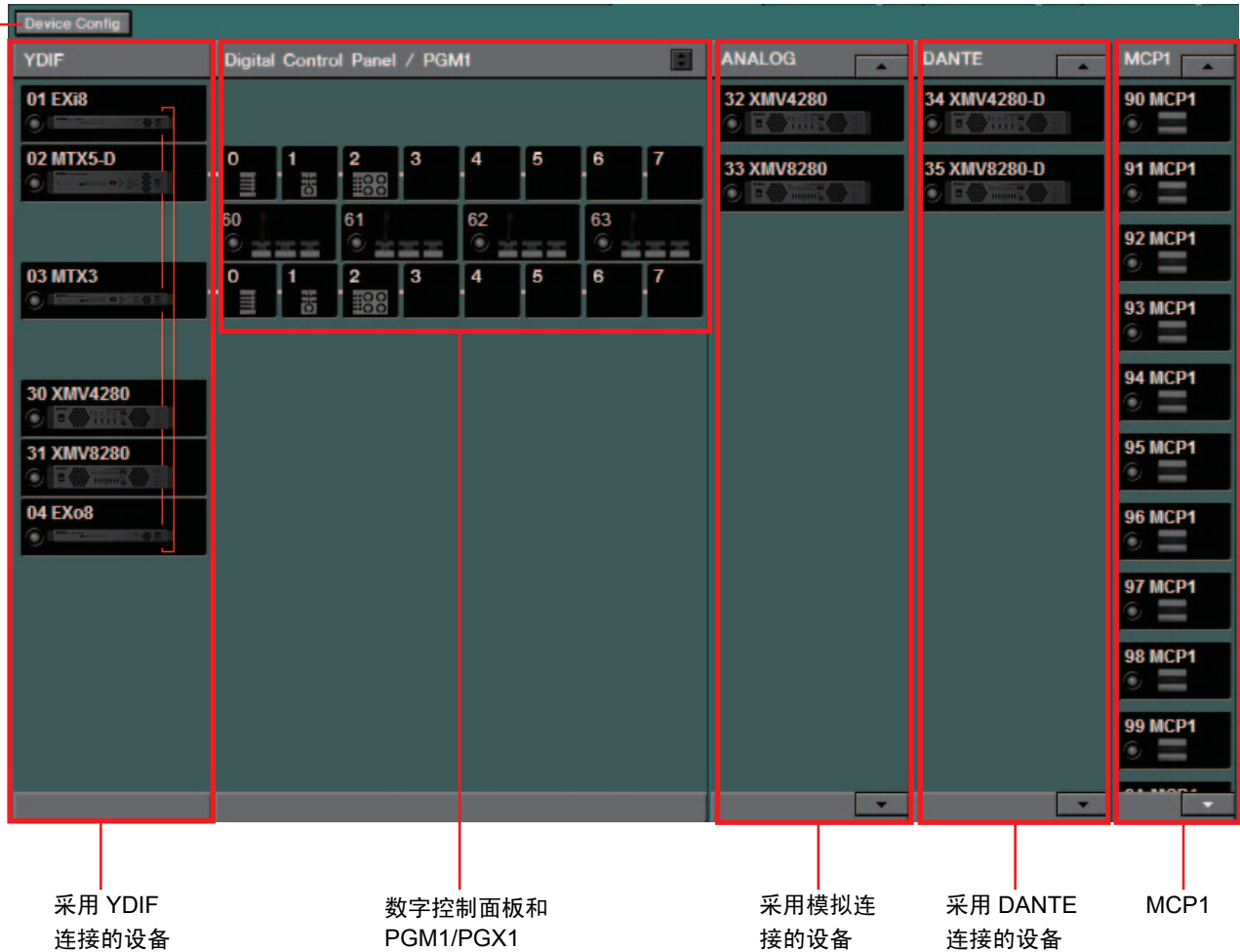

## [Device Config] 按钮

单击此按钮时，将出现“Device Configuration Wizard”对话框。



## □ “Device Configuration Wizard” 对话框

在此对话框中，将使用向导创建或编辑 MTX/MRX 系统的配置（结构）。可方便地指定或编辑设备类型及连接顺序。

在本部分中，将介绍单击 Project 画面中的 [Device Config] 按钮时出现的对话框。有关选择 [New] 选项按钮后向导的执行方式，请参见“MTX 设置说明书”或“MRX 设置说明书”。

### 1. 单击 [Device Config] 按钮时，将出现 “Device Configuration Wizard” 对话框。

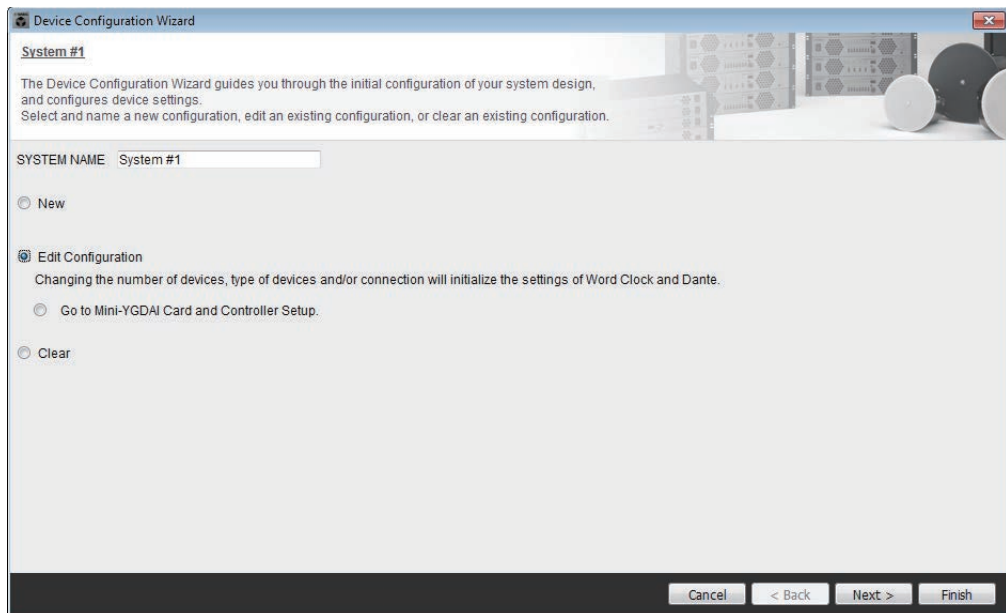

选择想要创建新的 MTX/MRX 系统还是编辑现有系统。

- **[New] 选项按钮**  
将创建新的配置。  
在 [SYSTEM NAME] 输入框中输入所需的系统名称。
- **[Edit Configuration] 选项按钮**  
现有配置将被编辑。如果未分配设备，将无法使用此选项。  
选择下方的单选按钮并单击 [Next>] 按钮进入 Mini-YGDAI 卡或控制器的编辑画面。
- **[Clear] 选项按钮**  
配置将被清除。如果未分配设备，将无法使用此选项。
- **[Cancel] 按钮**  
取消操作并退出向导。
- **[< Back] 按钮**  
此按钮将变暗，并且无法使用。
- **[Next >] 按钮**  
前进到下一个画面。

- **[Finish] 按钮**

如果您已选择[New]选项按钮以外的其他按钮，则可以选择此按钮。单击此按钮时，将出现一条确认信息；单击 [Yes] 按钮将清除数据并结束向导。如果单击 [No] 按钮，操作将被取消，并将返回到前一个对话框。

**2. 从已分配的设备中，删除不需要的设备。（仅当在步骤 1 中选择了 [Edit Configuration] 时。）**

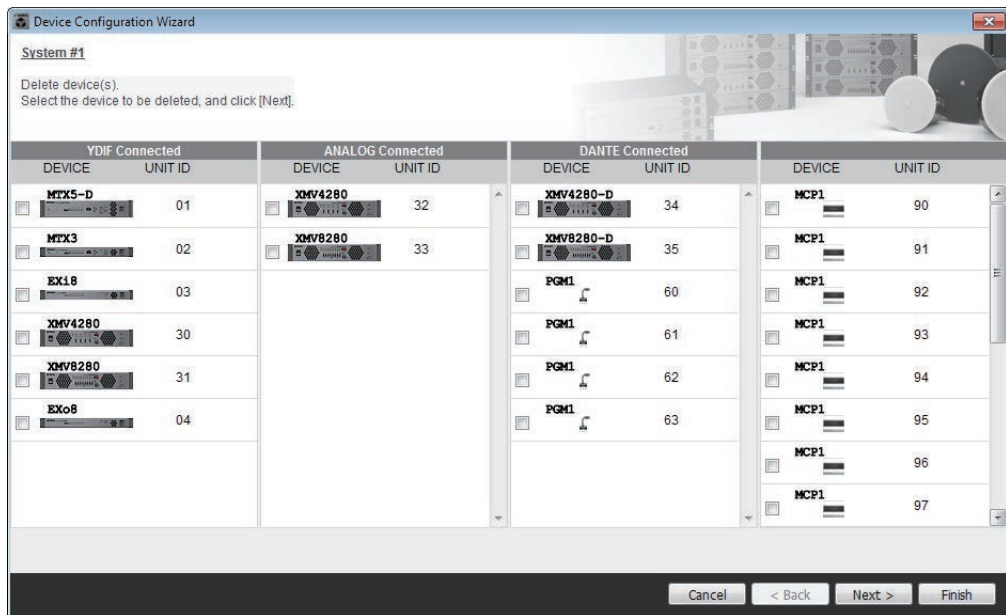

从已分配的设备中删除不需要的设备。选择想要删除的各设备左侧的勾选框。

- **[Cancel] 按钮**

取消操作并退出向导。

- **[< Back] 按钮**

此按钮将变暗，并且无法使用。

- **[Next >] 按钮**

应用变更，并前进到下一个画面。

选择了设备并单击 [Next >] 按钮时，将出现一条确认信息。如果单击 [Yes] 按钮，将应用变更，并将前进到下一个画面。如果单击 [No] 按钮，操作将被取消，并将返回到前一个对话框。

- **[Finish] 按钮**

选择了设备并单击 [Finish] 按钮时，将出现一条确认信息。如果单击 [Yes] 按钮，将应用变更，且向导将关闭。如果单击 [No] 按钮，操作将被取消，并将返回到前一个对话框。

如果在未选择设备的情况下单击 [Finish >] 按钮，将出现一条提示您是否想要查看配置图的信息。如果单击 [Yes] 按钮，将出现配置图（“Configuration Diagram” 对话框）（→ 步骤 10）。如果单击 [No] 按钮，将不显示配置图，直接关闭向导。

### 3. 指定将要分配到 MTX/MRX 系统的设备类型和数量。

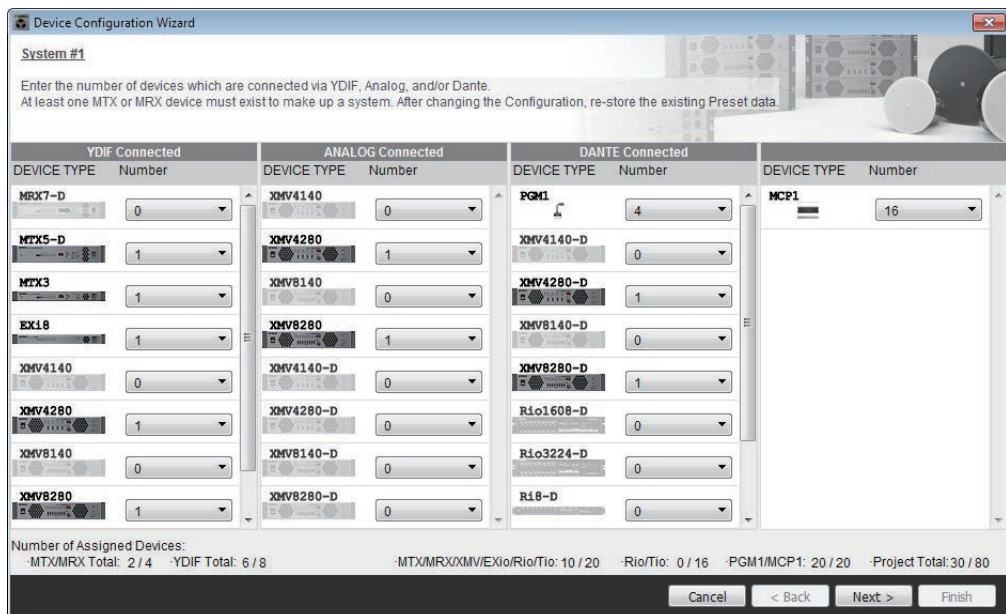

决定除了数字控制面板之外将通过电缆连接的设备数量。

如果在向导的第一个画面中选择了 [Edit Configuration]，将显示当前分配的设备数量。在此情况下，无法将设备的数量更改为小于此数量或大于连接 MTX/MRX 系统的要求。

数量设定为 0 的设备将变暗，且无法使用。

**注** 在 Tio1608-D 上，UNIT ID 范围更窄。使用 Tio1608-D 时，避免对下一个画面中的其他设备使用 UNIT ID 设置 01-0C。

- **[Number] 选择框**  
指定设备的数量。
- **[Cancel] 按钮**  
取消操作并退出向导。
- **[< Back] 按钮**  
此按钮将变暗，并且无法使用。
- **[Next >] 按钮**  
应用变更，并前进到下一个画面。
- **[Finish] 按钮**  
此按钮将变暗，并且无法使用。

#### 4. 指定各设备的 UNIT ID。

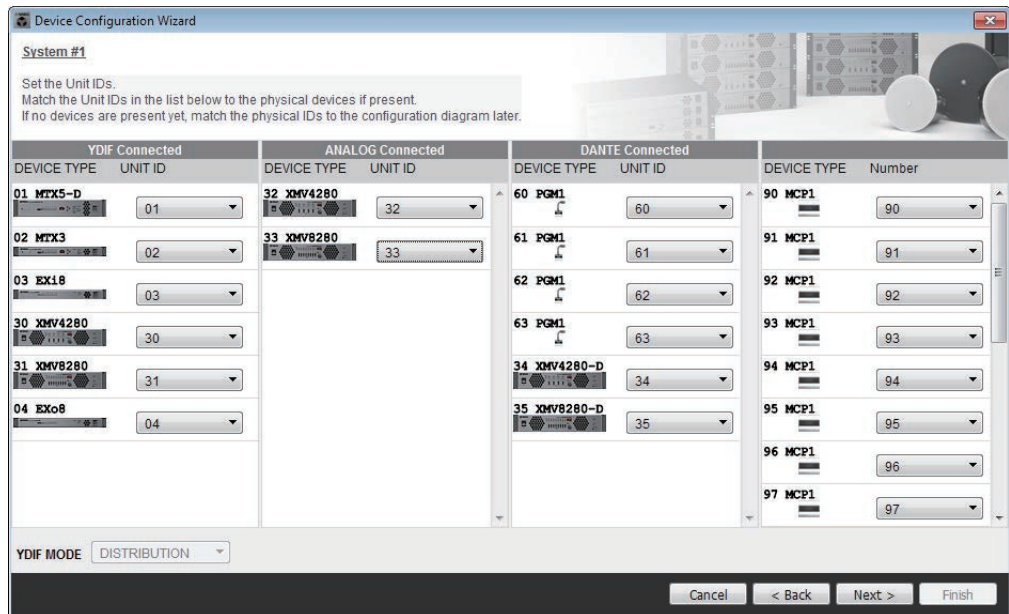

指定已分配各设备的 UNIT ID。设定 UNIT ID 时，应确保设备间不会发生冲突。

如果在向导的第一个画面中选择了 [New]，将从最小的 UNIT ID 开始对设备自动编号。如果选择了 [Edit Configuration]，将显示当前指定的 UNIT ID。在上述任意一种情况下，都可任意进行变更。

- **[UNIT ID] 框**

指定设备的 UNIT ID。

单击 [UNIT ID] 框时，网络上各现有同类设备的型号名称将出现在其 UNIT ID 的旁边。对于网络上不存在的设备，将只显示 UNIT ID。



- **[YDIF MODE]**

选择 [CASCADE] 或 [DISTRIBUTION] 作为 YDIF 设备的连接模式。

如果存在 MTX 以外的任何 YDIF 连接设备，将自动选择 [DISTRIBUTION]，且无法更改。如果只有一台 MTX 设备，或如果 MRX 设备是 MTX/MRX 系统的一部分，其将变暗，且无法更改。

- **[Cancel] 按钮**

取消操作并退出向导。

- **[< Back] 按钮**

将返回到前一个画面。

- **[Next >] 按钮**  
应用变更，并前进到下一个画面。
- **[Finish] 按钮**  
此按钮将变暗，并且无法使用。

### 5. 查看显示通过 MTX-MRX Editor 控制所需连接的配置图。

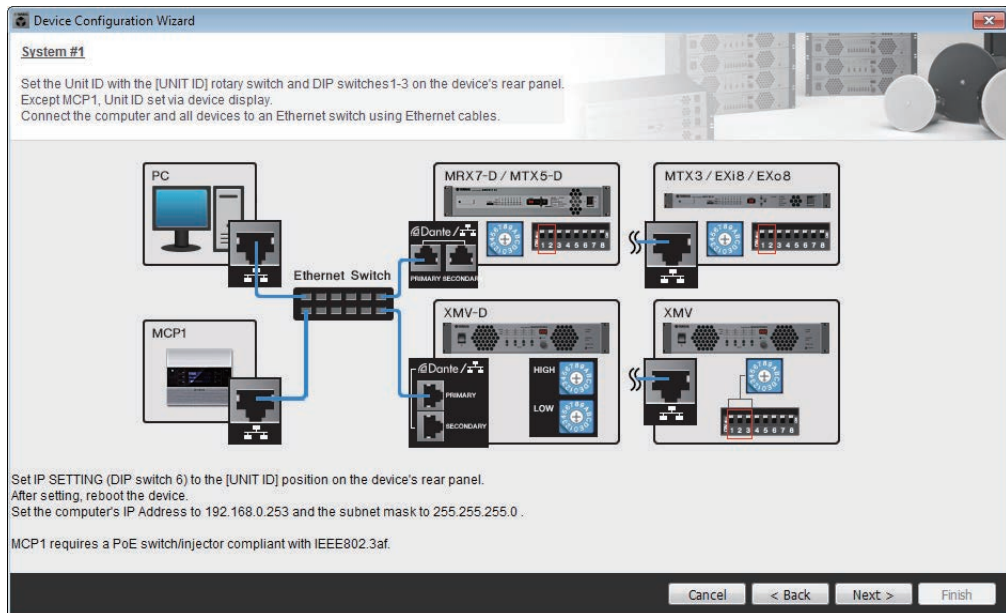

根据对话框中的指示对设备进行设定。

- **[Cancel] 按钮**  
取消操作并退出向导。
- **[< Back] 按钮**  
返回到前一个画面。
- **[Next >] 按钮**  
前进到下一个画面。
- **[Finish] 按钮**  
此按钮将变暗，并且无法使用。

## 6. 指定 YDIF 连接设备的连接顺序。

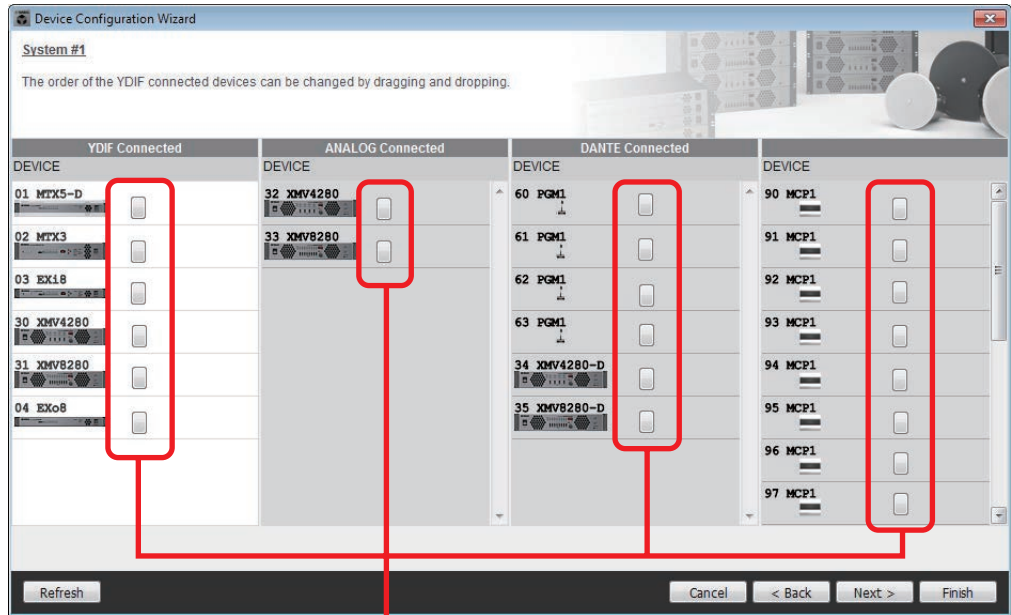

识别按钮

可通过拖放方式更改 YDIF 连接设备的连接顺序。

- **[Identify] 按钮**  
单击此按钮时，相应设备的指示灯将闪烁约 5 秒钟，从而对设备进行识别。如果未连接设备，则不显示此按钮。
- **[Refresh] 按钮**  
再次搜索网络上的设备。新连接的设备 and 已删除的设备将被重新检测。
- **[Cancel] 按钮**  
取消操作并退出向导。
- **[< Back] 按钮**  
将返回到前一个画面。
- **[Next >] 按钮**  
前进到下一个画面。
- **[Finish] 按钮**  
应用变更并关闭向导。将出现提示您是否想要查看配置图的确认信息。如果单击 [Yes] 按钮，将出现配置图（“Configuration Diagram” 对话框）（→ 步骤 10）。如果单击 [No] 按钮，将不显示配置图，直接关闭向导。



**7. 指定 PGX1 设备的数量，并关联 MTX5-D/MRX7-D 和 PGM1 设备。**  
 （如果在步骤 3 中将 PGM1 设定为 0 以外的数字。）

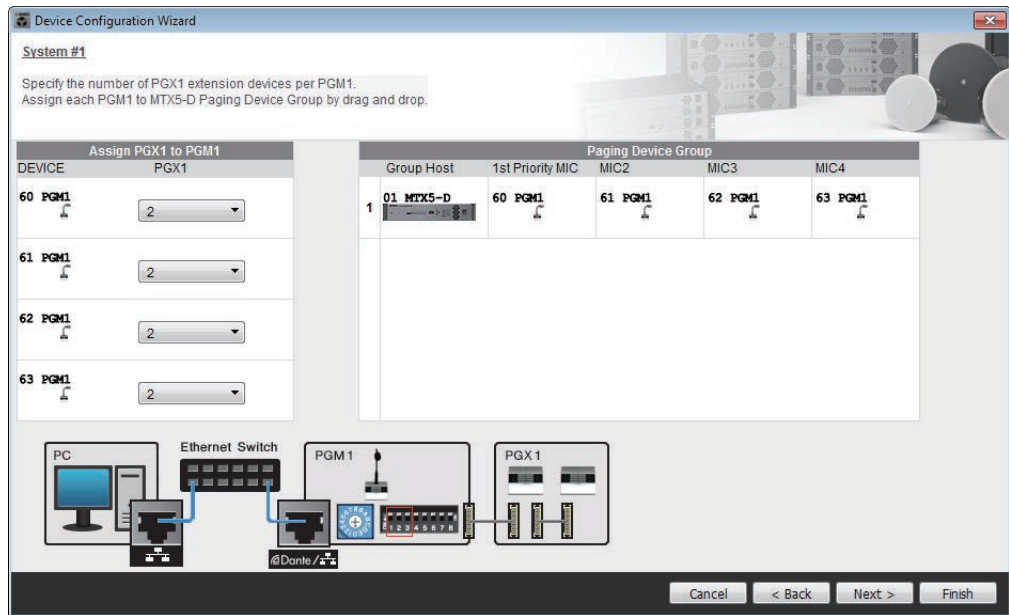

在此可指定作为 PGM1 扩展设备的 PGM1 设备的数量。还可以将 MTX5-D 或 MRX7-D 设备与 PGM1 设备关联，并将分配的话筒指定为关联 MTX5-D 或 MRX7-D 的第一优先话筒。

- **[PGX1] 列表框**  
选择连接到 PGM1 的 PGX1 设备的数量。
- **[Paging Device Group] 区域**  
拖放可将 MTX5-D 或 MRX7-D 设备与 PGM1 设备关联。  
拖放到 [1st Priority Mic] 行上的 PGM1 设备将为第一优先话筒。  
作为第一优先话筒，指定即使另一个话筒正在播送时也需要中断的 PGM1 设备，如紧急播送。
- **[Cancel] 按钮**  
取消操作并退出向导。
- **[< Back] 按钮**  
将返回到前一个画面。
- **[Next >] 按钮**  
前进到下一个画面。
- **[Finish] 按钮**  
应用变更并关闭向导。将出现提示您是否想要查看配置图的确认信息。如果单击 [Yes] 按钮，将出现配置图（“Configuration Diagram”对话框）（→ 步骤 10）。如果单击 [No] 按钮，将不显示配置图，直接关闭向导。



**8. 选择插入插槽的Mini-YGDAI卡。（仅当MTX/MRX系统中包含带有插槽的设备时。）**

如果是 MRX，使用 MRX Designer 指定 SLOT 组件。

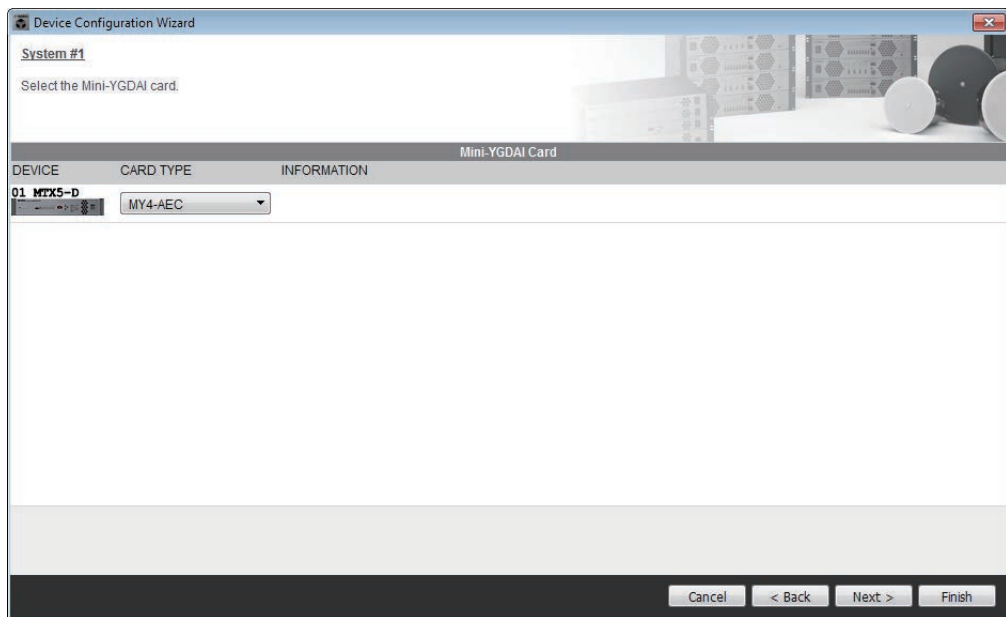

- **卡选择框**

选择插入插槽的 Mini-YGDAI 卡。

**注** 如果正在模拟模式中使用插入的 Mini-YGDAI 卡，请选择正在模拟的卡。

- **[Cancel] 按钮**

取消操作并退出向导。

- **[< Back] 按钮**

将返回到前一个画面。

- **[Next >] 按钮**

应用变更，并前进到下一个画面。

- **[Finish] 按钮**

应用变更并关闭向导。将出现提示您是否想要查看配置图的确认信息。如果单击 [Yes] 按钮，将出现配置图（“Configuration Diagram” 对话框）

（→ 步骤 10）。如果单击 [No] 按钮，将不显示配置图，直接关闭向导。

## 9. 进行数字控制面板 (DCP) 的配置设定。

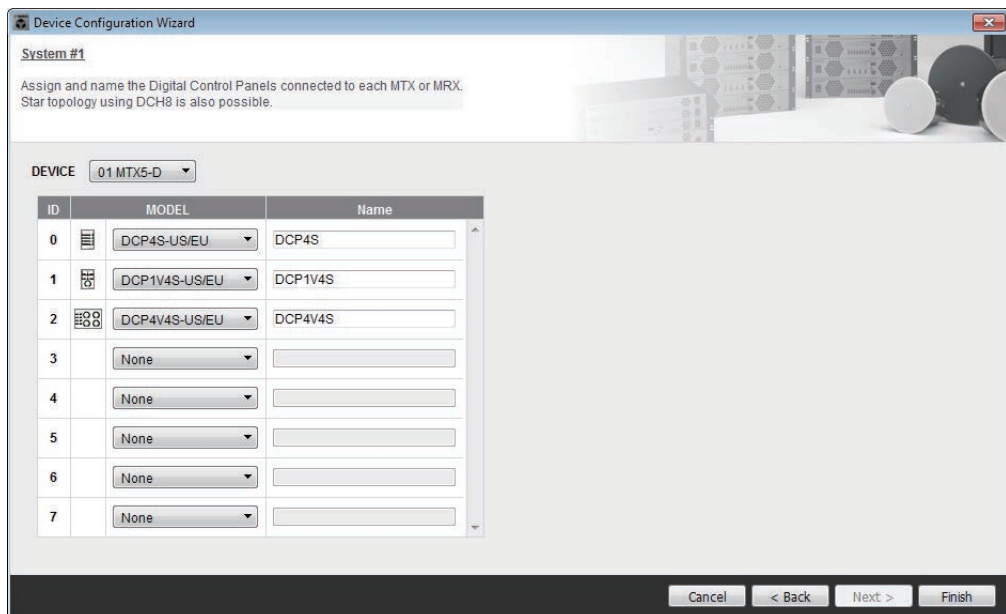

选择想要连接 MTX/MRX 的 DCP 设备。可对各 MTX/MRX 设备单独进行设定。可根据需要对各 DCP 设备分配名称。

使用 Yamaha DCH8 数字控制器集线器也可以星形布局连接 DCP 设备。

- **[Device] 框**  
选择想要连接 DCP 设备的 MTX/MRX 设备。
- **[Model] 框**  
选择 DCP 的型号。左侧将显示 DCP 的图示。
- **[Name] 框**  
将所需名称分配到各 DCP。
- **[Cancel] 按钮**  
取消操作并退出向导。
- **[< Back] 按钮**  
将返回到前一个画面。
- **[Next >] 按钮**  
此按钮将变暗，并且无法使用。
- **[Finish] 按钮**  
应用变更并关闭向导。将出现提示您是否想要查看配置图的确认信息。如果单击 [Yes] 按钮，将出现配置图（“Configuration Diagram” 对话框）（→ 步骤 10）。如果单击 [No] 按钮，将不显示配置图，直接关闭向导。

10. 将出现 “Configuration Diagram” 对话框。

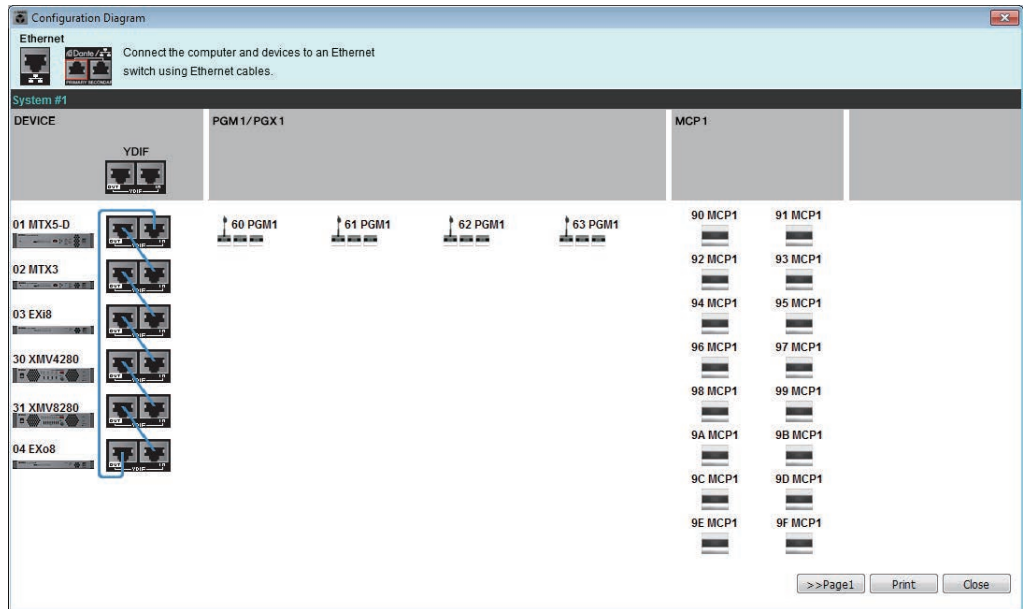
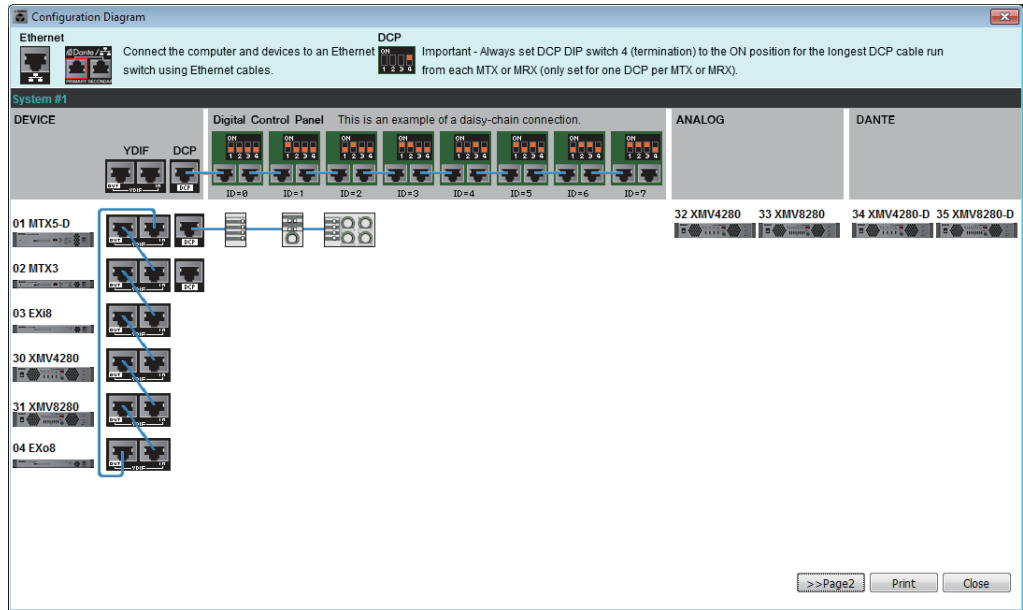

将显示使用向导构建的系统配置图。按照对话框中的指示连接各设备并制定各 DCP 的面板 ID。

可使用 [Print] 按钮打印此配置图，以便实际现场工作时参考。如果从 [File] 菜单选择了 [Print Configuration Diagram]，也将出现此对话框。

- [**>>Page2**]/[>>Page1] 按钮  
切换要显示的页面。
- [**Print**] 按钮  
打印配置图。
- [**Close**] 按钮  
关闭对话框。

## □ 采用 YDIF 连接的设备

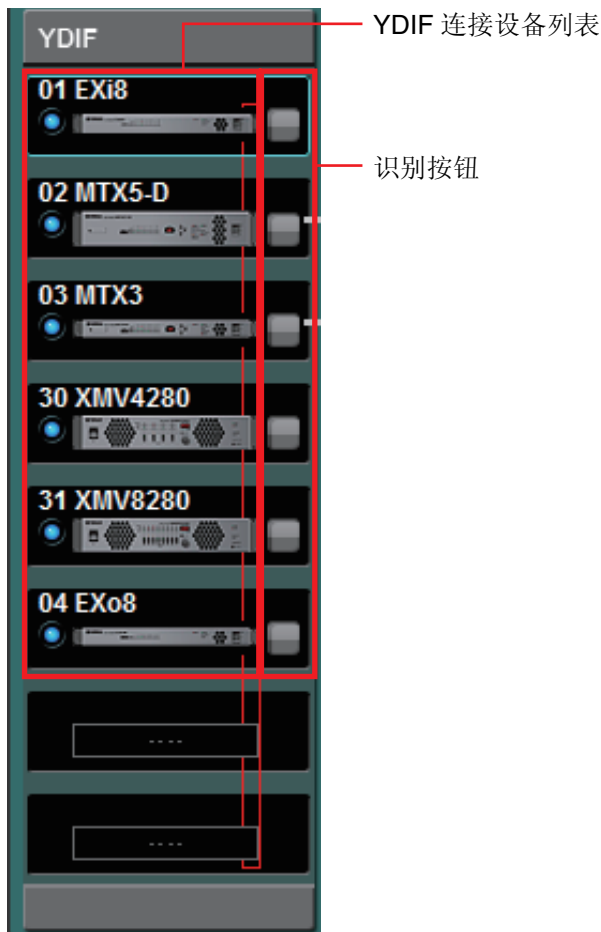

### YDIF 连接设备列表

列表中列出 MTX/MRX 系统中的 YDIF 连接设备。列表中还显示了联机指示灯、UNIT ID、设备名称和设备图示。

如果双击设备图示，将显示 DIP 开关（或对于 XMV 为设备设定 DIP 开关）的说明。当 MTX-MRX Editor 已识别出设备，如果双击该设备图示，将出现当前 DIP 开关设定（或对于 XMV 为设备设置 DIP 开关和 [SPEAKERS] DIP 开关）。如果在联机时双击 XMV 图形，将显示 DIP 开关的当前设置，可对各个通道进行 HPF 设置。

联机指示灯和设备图示显示联机状态以及是否发生警报。有关警报的详细说明，请参见 [Alert] 选项卡和“警报列表”。

当前所选设备的外面带有蓝框。

显示	联机指示灯	设备图标	状态
	熄灭	暗淡	不在网络中，或者未与电脑 (MTX-MRX Editor) 相连。
	点亮蓝色	显示	在网络中，且与 MTX-MRX Editor 同步（联机状态）。
	点亮绿色	图标上显示“Offline”	在网络中，但是未与 MTX-MRX Editor 同步（脱机状态）。
	点亮蓝色	红色 (*)	与 MTX-MRX Editor 同步（联机状态），且发生了警报。
	点亮绿色	红色 (*)	未与 MTX-MRX Editor 同步（脱机状态），且发生了警报。

(\*) 单击设备图标或关闭自动显示的弹出式窗口时，将清除红色状态。

## 识别按钮

单击此按钮时，相应设备的指示灯将闪烁约 5 秒钟，从而对设备进行识别。

## □ 数字控制面板, PGM1/PGX1

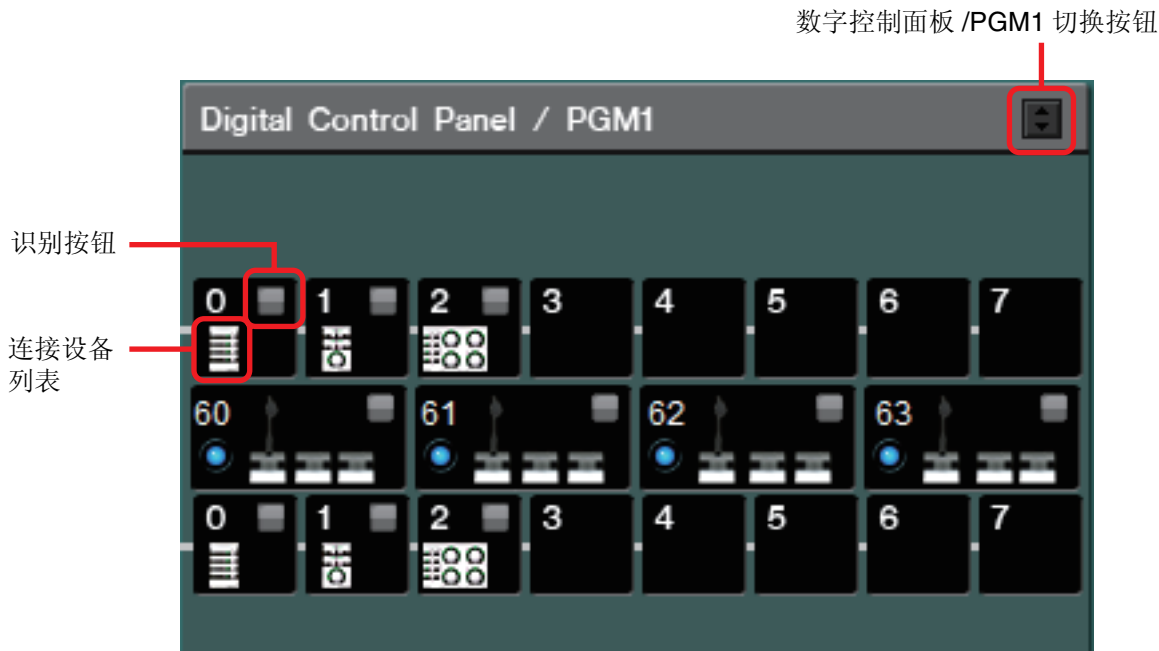

此区域显示通过向导分配的各数字控制面板（DCP）设备和 PGM1/PGX1 设备的图例和面板 ID。一台 MTX/MRX 设备最多可以连接 8 台 DCP 设备。

一个 MTX/MRX 系统中最多可以连接四个 PGM1 设备。PGM1 只能控制单个 MTX5-D/MRX7-D 设备。最左侧的 PGM1 为第一优先话筒。有关第一优先话筒的更多信息，请参见“ZONE”画面。

### 数字控制面板 / PGM1 切换按钮

选择是否显示数字控制面板或 PGM1。

当 [System] 选项卡 / [Device] 选项卡 / [Alert] 选项卡展开时，此项可用。

### 连接设备列表

此项显示在 MTX/MRX 系统中连接到 MTX/MRX 设备的数字控制面板和 PGM1/PGX1 设备。

如果双击 PGM1 图形，将显示设备设置 DIP 开关的说明。如果在联机时双击 PGM1 图形，将显示 DIP 开关的当前设置。

### 识别按钮

单击此按钮时，相应设备的指示灯将闪烁约 5 秒钟，从而对设备进行识别。

## □ 采用模拟连接的设备

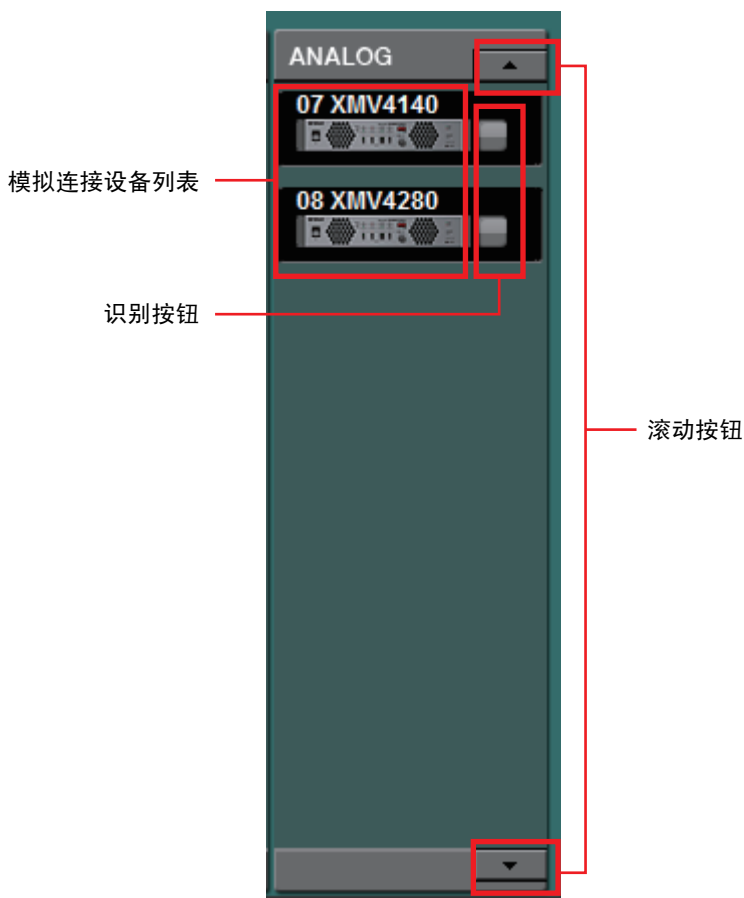

在 MTX-MRX Editor 控制的设备中，此区域显示其音频信号通过模拟方式连接的设备。

### 模拟连接设备列表

此列表显示 MTX/MRX 系统内通过模拟连接与 MTX/MRX 相连的 XMV 设备。如果双击设备图示，将出现设备设定 DIP 开关的说明。当 MTX-MRX Editor 已识别出设备，如果双击该设备图示，将同时显示设备设定 DIP 开关和 [SPEAKERS] DIP 开关的当前设定。如果在联机时双击设备的图形，将显示 DIP 开关的当前设置，可对各个通道进行 HPF 设置。

### 识别按钮

单击此按钮时，相应设备的指示灯将闪烁约 5 秒钟，从而对设备进行识别。

### 滚动按钮

使用上述按钮可将画面向上或向下滚动。



## □ 采用 DANTE 连接的设备

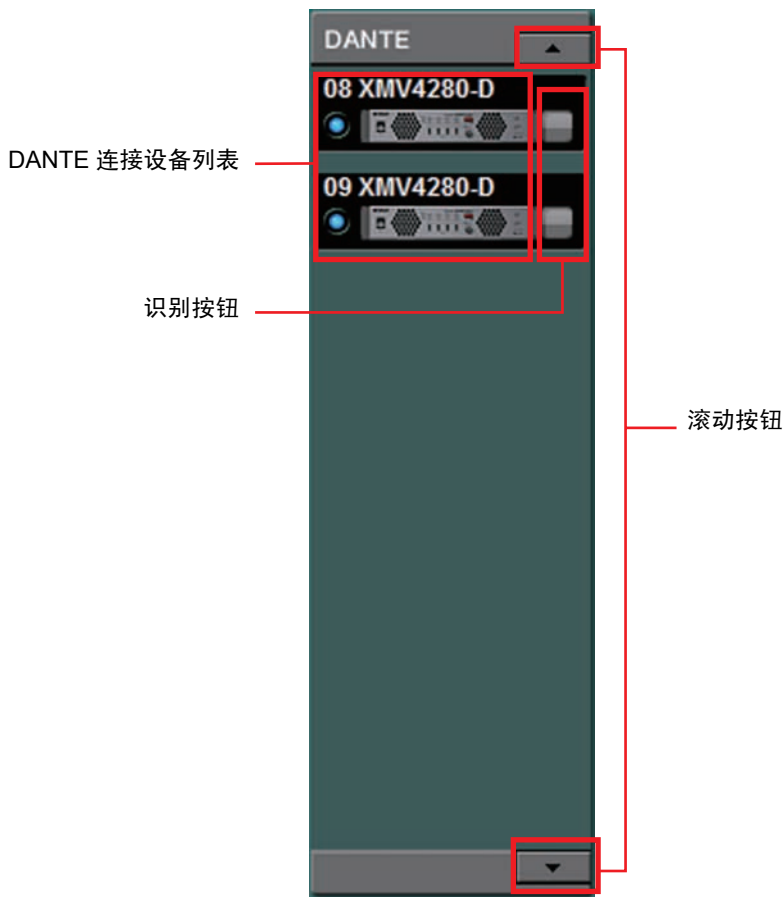

在 MTX-MRX Editor 控制的设备中，此处显示除 MTX/MRX 或 PGM1 以外的 Dante 设备。

### Dante 连接设备列表

除 MTX/MRX 和 PGM1 之外，这些是 MTX/MRX 系统中的 Dante 设备。列表中还显示了联机指示灯、UNIT ID、设备名称和设备图示。如果双击设备图示，将显示 DIP 开关（或对于 XMV 为设备设定 DIP 开关）的说明。当 MTX-MRX Editor 已识别出设备，如果双击该设备图示，将出现当前 DIP 开关设定（或对于 XMV 为设备设置 DIP 开关和 [SPEAKERS] DIP 开关）。如果在联机时双击设备的图形，将显示 DIP 开关的当前设置，可对 XMV 上的各个通道进行 HPF 设置。

有关联机指示灯的详细说明，请参见“采用 YDIF 连接的设备”。

### 识别按钮

单击此按钮时，相应设备的指示灯将闪烁约 5 秒钟，从而对设备进行识别。

### 滚动按钮

使用上述按钮可将画面向上或向下滚动。

## □ MCP1

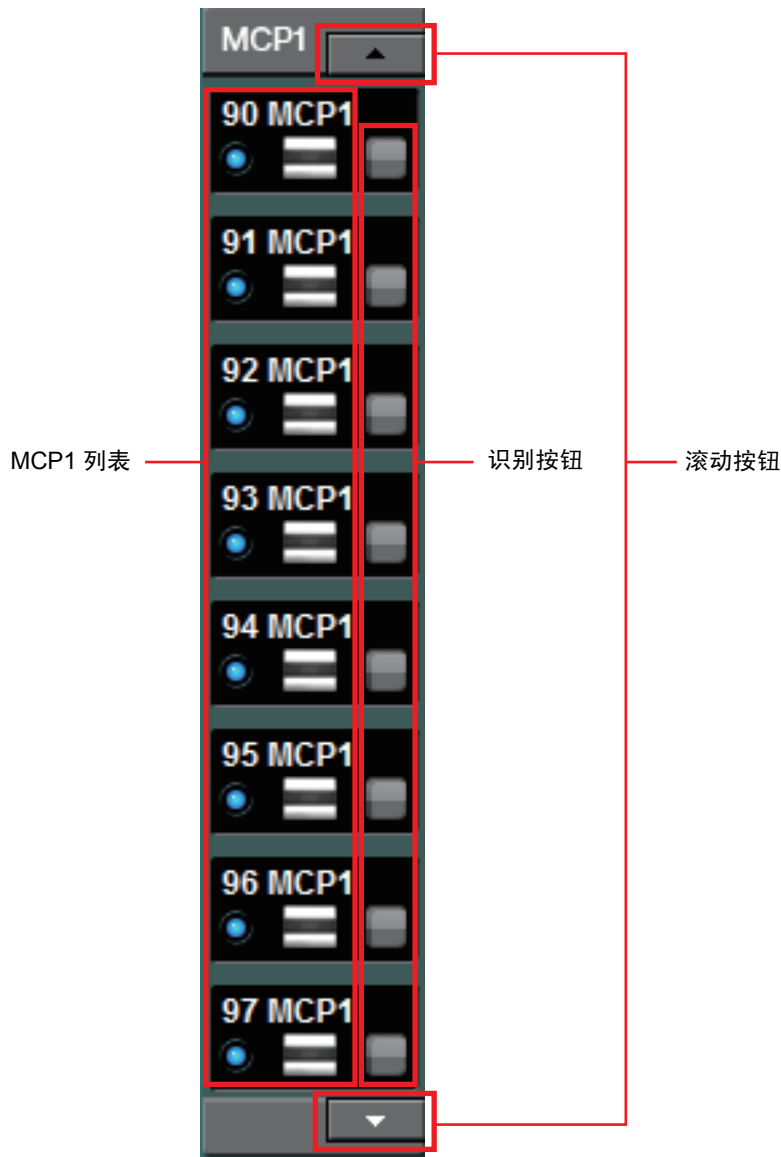

在 MTX-MRX Editor 控制的设备中，此处显示 MCP1 设备。

### MCP1 列表

这些是 MTX/MRX 系统中连接的 MCP1 设备。显示了联机指示灯、UNIT ID、设备类型和设备图形。

有关联机指示灯的详细说明，请参见[采用 YDIF 连接的设备](#)。

### 识别按钮

单击此按钮时，相应设备的显示屏上将显示 UNIT ID，且其开关将闪烁约五秒钟，从而对设备进行识别。

### 滚动按钮

使用这些按钮可将画面向上或向下滚动。

## [System] 选项卡

此选项卡显示 MTX/MRX 系统的相关信息。

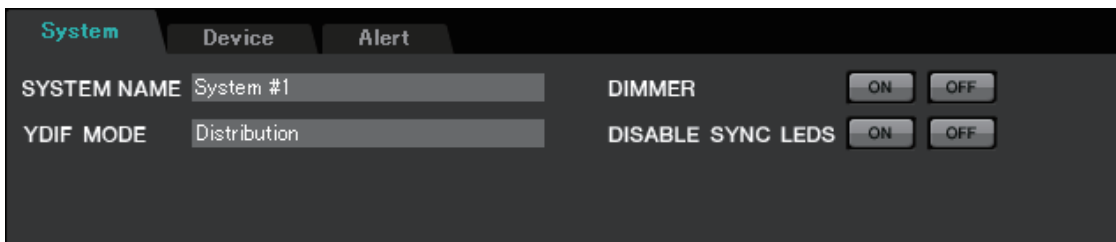

### ● [SYSTEM NAME]

此处显示在“[Device Configuration Wizard](#)”的 [SYSTEM NAME] 输入框中输入的系统名称。如果想要更改此项内容，请单击 [Device Config] 按钮，并在“[Device Configuration Wizard](#)”对话框中进行更改。

### ● [YDIF MODE]

此处显示您在“[Device Configuration Wizard](#)”对话框的 [YDIF MODE] 中指定的 YDIF 连接模式。如果想要更改此项内容，请单击 [Device Config] 按钮，并在“[Device Configuration Wizard](#)”对话框中进行更改。

### ● [DIMMER]

如果单击 [ON] 按钮，MTX/MRX 系统中所有设备的指示灯都将同时变暗。单击 [OFF] 按钮将返回到初始亮度。

这对于 R 系列 (AD/DA) 或 Tio1608-D 不起作用。

### ● [DISABLE SYNC LEDS]

如果单击 [ON] 按钮，MTX/MRX 系统中 Dante 设备的 [SYNC] 指示灯都将不再亮起。单击 [OFF] 按钮时将可以再亮起。

这对于 R 系列 (AD/DA) 或 Tio1608-D 不起作用。

## [Device] 选项卡

单击数字控制面板之外的设备时，将显示该设备的相关信息。

### MTX3/MTX5-D/MRX7-D

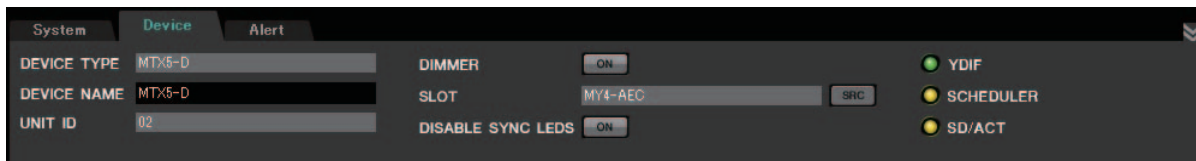

### EXi8/EXo8

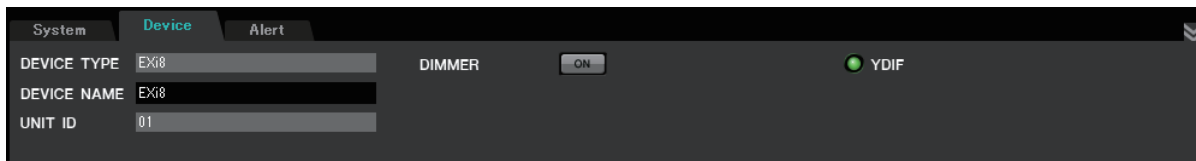

### XMV

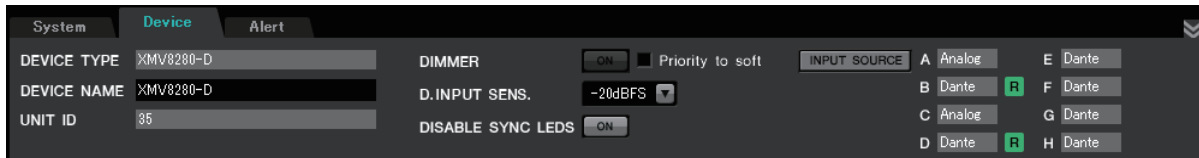

### PGM1/MCP1/R 系列 (AD/DA)/Tio1608-D



- **[DEVICE TYPE]**

表示设备类型。

- **[DEVICE NAME]**

表示设备名称。可任意分配所需的名称。

- **[UNIT ID]**

表示 UNIT ID。

- **[DIMMER]**

如果单击 [ON] 按钮使其点亮，相应设备的指示灯将变暗。再次单击 [ON] 按钮时，指示灯将返回到初始亮度。

选择 [Priority to soft] 复选框将启用 XMV 的 [DIMMER]。在此情况下，来自 MTX-MRX Editor 的设定将优先于设备本身 DIP 开关上的设定。

当本设备与 MTX-MRX Editor 同步时，将传送和接收此设定。仅当联机时，才与本设备同步。

- **[SLOT]** (仅限 **MTX5-D/MRX7-D**)

显示“Device Configuration Wizard”对话框中指定的 Mini-YGDAI 卡。如果选择 MY4-AEC 或 MY8-AE96S, 将显示 [SRC] 按钮。单击此按钮可打开“[Sampling Rate Converter](#)”对话框。

- **[INPUT SOURCE]** 按钮 (仅限 **XMV**)

对于各个通道, 此项显示输入是模拟还是数字。单击此项时, 将出现“Input Source/Redundant”对话框。指定为冗余的数字输入旁边显示“R”符号。如果输入已从数字切换到模拟, “R”符号将变为黄色。

- **[D.INPUT SENS.]** (仅限 **XMV**)

此项指定 YDIF 或 Dante 的输入灵敏度。如果选择“-20 dBFS”, 输入灵敏度将与模拟接口相同。

**注** 如果从 [-3 dBFS] 改为 [-20 dBFS], 对于相同的衰减器值, 来自 XMV 的输出将更响。如果想要更改, 请在进行更改之前降低电平和衰减器值。

- **[YDIF]** 指示灯 (仅限启用 **YDIF** 的型号)

联网时, 如果后面板上的 [YDIF IN] 插孔正确连接到其他设备的 [YDIF OUT] 插孔, 则该指示灯亮起绿色。

- **[SCHEDULER]** 指示灯 (仅限 **MTX/MRX**)

联网时, 如果已在 Scheduler 中设定了事件, 则该指示灯亮起黄色, 并在事件前一分钟开始闪烁。

- **[SD/ACT]** 指示灯 (仅限 **MTX/MRX**)

联网时, 如果 SD 存储卡插入 SD 存储卡插槽且被正确识别, 则该指示灯亮起黄色。当本设备访问 SD 存储卡时, 该指示灯将闪烁。

- **[DISABLE SYNC LEDS]** (仅限 **MTX/MRX/XMV** 启用 **Dante** 的型号)

如果单击 [ON] 按钮使其点亮, 则设备的 [SYNC] 指示灯将不再亮起。如果再次单击 [ON] 按钮使其熄灭, 则指示灯可以再亮起。

## [Alert] 选项卡

设备的警告通知显示在 MTX-MRX Editor 的弹出式窗口中（参见“[警报列表](#)”）。即使关闭了弹出式窗口，也可使用此选项卡查看过去发生的警报。

不包括 R 系列（AD/DA）和 Tio1608-D。

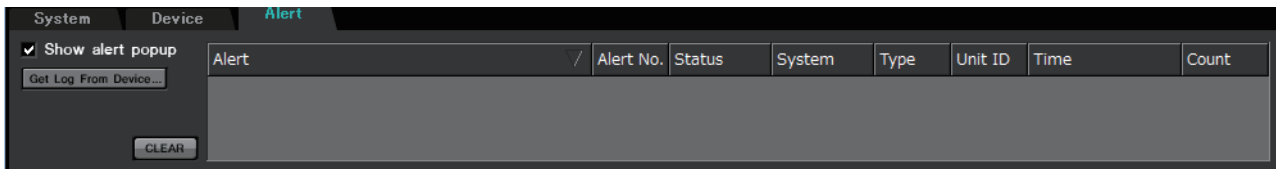

- **[Show alert popup]** 复选框

如果选择了此复选框，当接收到来自设备的警报通知时，将出现弹出式窗口。

- **[Get Log From Devices]** 按钮

将出现“Get Log”对话框。

- **[CLEAR]** 按钮

清除当前显示的警报列表。

- 警报列表

- **[Alert]**

显示警报内容及图标。

如果单击蓝色按钮，将出现“Solution”对话框，显示解决方法（若有）。

- **[Alert No.]**

显示警报编号。

- **[Status]**

显示事件的状态。发生警报时，此处将显示“Occurred”。共有 2 种类型的警报：瞬时警报和持续警报。对于持续警报，当警报发生条件结束时，此处将显示“Resolved”。

- **[System]**

此项表示安装有设备的 MTX/MRX 系统的名称。

- **[Type]**

显示设备类型。

- **[Unit ID]**

显示设备的 UNIT ID。

- **[Time]**

显示警报发生的日期和时间。

- **[Count]**

显示发生相同事件的总次数。

**注**

- 如果退出了正在编辑的项目文件或者重新载入了新文件，警报列表的内容将被删除。如果想要查看过去的警报列表，请使用“Get Log”对话框接收日志。
- 警报列表保存在设备内，但是如果超出了可用存储容量，将从最老的警报开始覆盖。
- 使用 [Get Log From Devices] 按钮时，MTX/MRX 以外的其他设备产生的警报列表也将被获取。

# 第 4 章 系统画面

此画面显示 MTX/MRX 系统内的音频信号流。可从此画面移动到其他编辑画面。

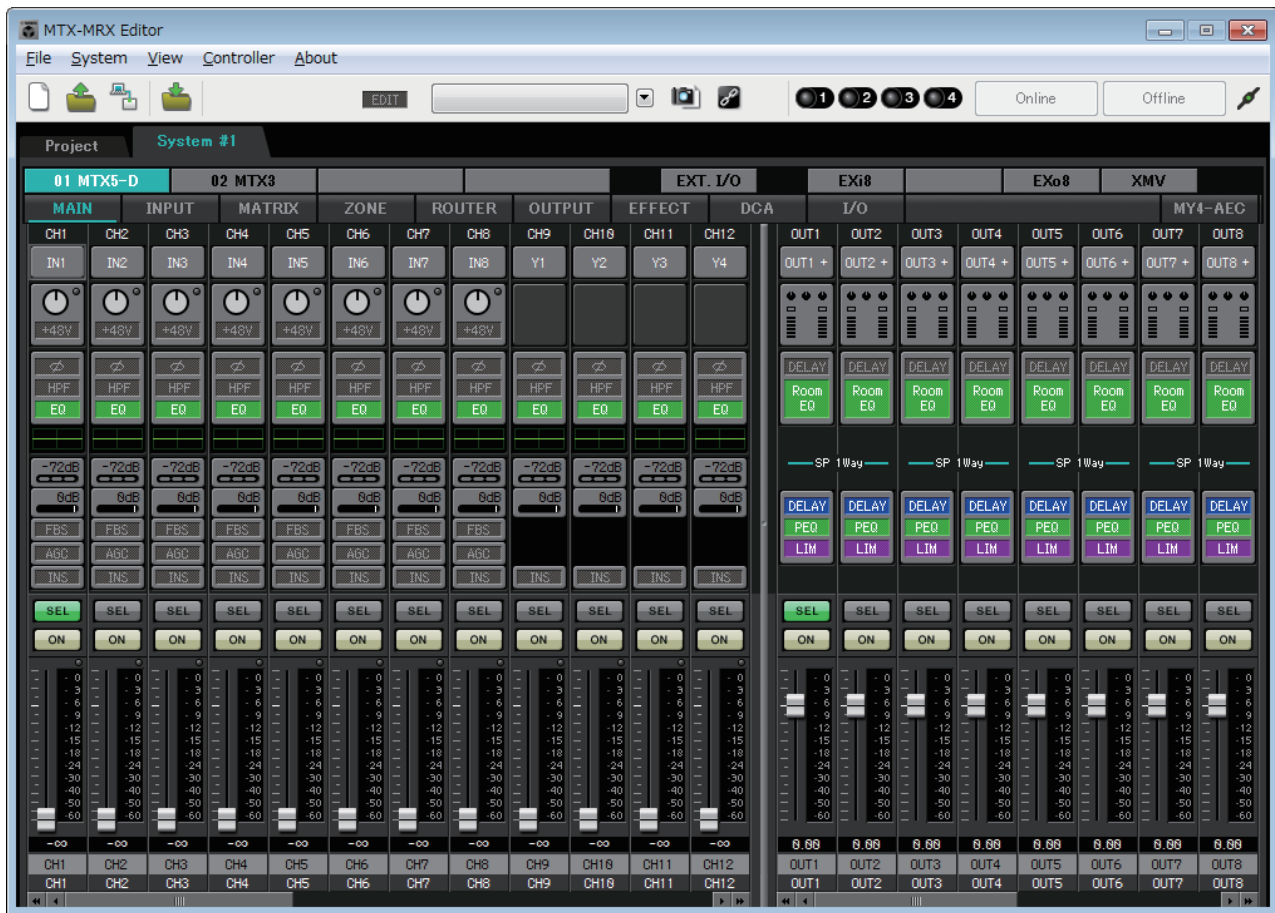



## 画面选择按钮

使用这些按钮可在 MTX/MRX 系统中的设备之间切换以及使用各种功能。

01 MTX5-D	02 MTX3					EXT. I/O		EXi8	R/Tio	EXo8	XMV	
MAIN	INPUT	MATRIX	ZONE	ROUTER	OUTPUT	EFFECT	DCA	I/O				MY4-AEC

### ● [MTX]/[MRX] 按钮

使用这些按钮可选择想要编辑其设定的 MTX/MRX 设备。按钮显示 UNIT ID 和设备名称。MTX/MRX 系统中的每台 MTX/MRX 设备都对应 1 个 [MTX]/[MRX] 按钮。

在“MRX”画面中，单击 [Open MRX Designer] 按钮进入“MRX Designer”窗口。详细说明，请参见“MRX Designer 用户指南”。

- [MAIN] 按钮  
显示“MAIN”画面。
  - [INPUT] 按钮  
显示“INPUT”画面。
  - [MATRIX] 按钮  
显示“MATRIX”画面。
  - [ZONE] 按钮  
显示“ZONE”画面。
  - [ROUTER] 按钮  
显示“ROUTER”画面。
  - [OUTPUT] 按钮  
显示“OUTPUT”画面。
  - [EFFECT] 按钮  
显示“EFFECT”画面。
  - [DCA] 按钮  
显示“DCA”画面。
  - [I/O] 按钮  
显示“I/O”画面。
  - [MY4-AEC] 按钮  
显示“MY4-AEC”画面。
- [EXT. I/O] 按钮  
显示“EXT. I/O”画面。
  - [EXi8] 按钮  
显示“EXi8”画面。
  - [R/Tio] 按钮  
显示“R/Tio”画面。
  - [EXo8] 按钮  
显示“EXo8”画面。
  - [XMV] 按钮  
显示“XMV”画面。

## 基本操作介绍

### 更改画面尺寸



拖动画面的右侧边缘可更改画面的宽度。如果您使用的是大尺寸显示器，使用此方法可同时查看众多通道条。

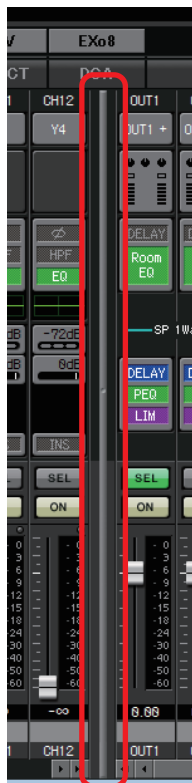

将画面中央的滚动条向左或向右拖动可更改所显示的输入通道推子和输出通道推子的比例。

如果立体声输入通道和直接输入通道被隐藏，将画面底部的滚动条向左或向右拖动可露出这些通道。



### ● 焦点



当前所选项目外面带有闪烁边框（此区域称为“焦点”）。使用 <Tab> 键可移动焦点（<Shift>+<Tab> 将反方向移动）。在按钮上单击左键具有与焦点处于该项目上时按 <Enter> 键相同的效果。

### ● 推子 / 旋钮



向上拖动可增大数值，向下拖动减小数值。如果焦点位于推子或旋钮上，也可使用鼠标滑轮或 <↑><↓> 键。

按住 <Alt> 键并单击旋钮或推子可将其设定为标称值。可右键单击推子并选择输入值。

### ● 数值框



向上拖动可增大数值，向下拖动减小数值。

如果焦点位于推子或旋钮上，也可使用鼠标滑轮或 <↑><↓> 键。

可双击进入编辑模式并指定数值。在编辑模式中，可使用 <Ctrl>+<C>（按住 <Ctrl> 并按 <C> 键）复制，<Ctrl>+<V> 粘贴，按 <Enter> 键确认数值。

# “MAIN”画面

此画面显示输入 / 输出通道。从此画面可进入各种编辑画面。

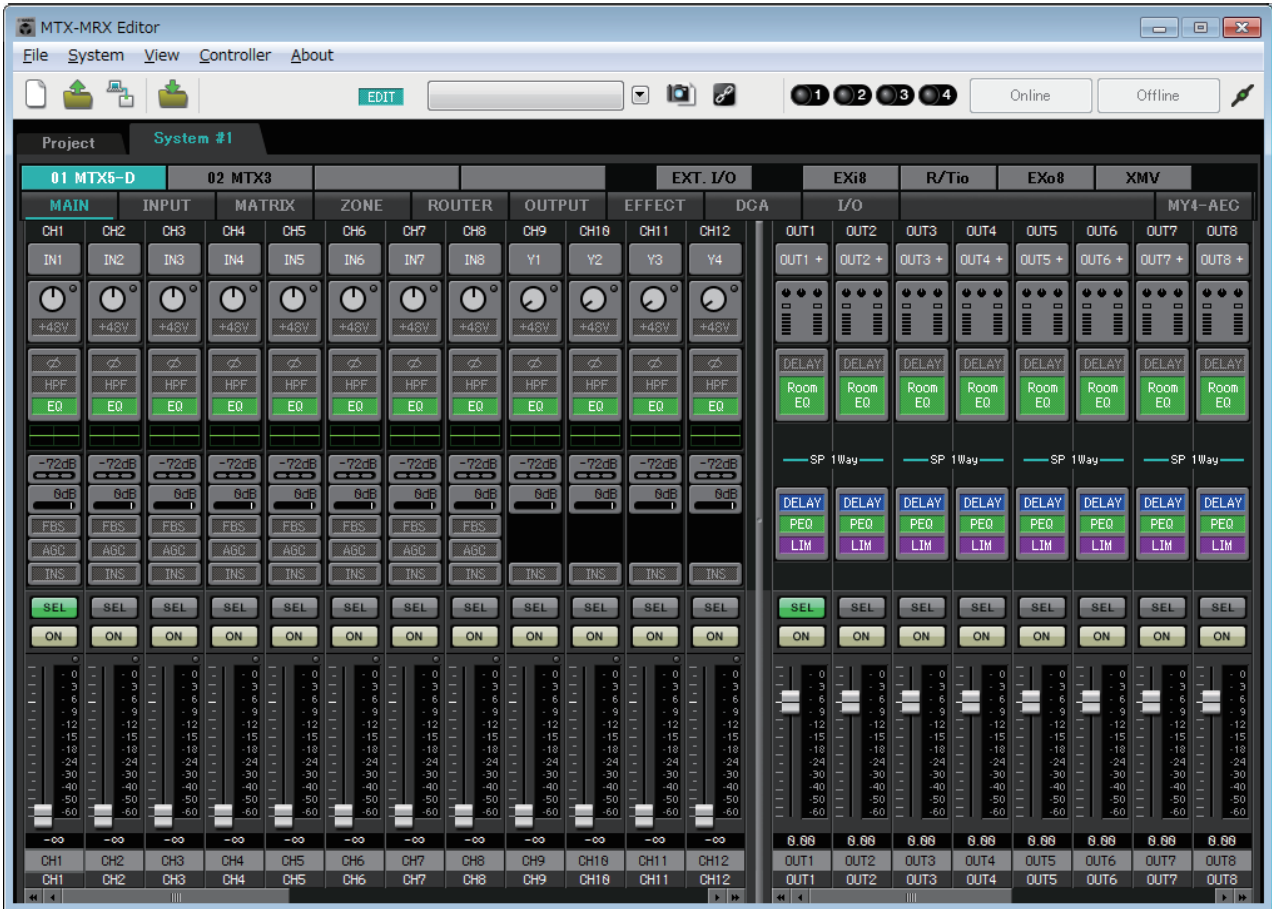

通道类型和通道编号如下所示。

	MTX5-D	MTX3
输入通道	CH1-CH16	CH1-CH8
立体声输入通道	STIN1L, STIN1R, STIN2L, STIN2R, STIN3L, STIN3R	
效果器返回通道	Fx RTN1, Fx RTN2	
直接输入通道	CH17-CH24	CH9-CH16
输出通道	OUT1-OUT16	OUT1-OUT8

## 输入通道

在“MTX Configuration”对话框的 [INPUT CHANNEL SETUP] 部分进行输入通道设定。

该部分的说明假设使用两个单音通道。如果使用立体声通道，将在通道之间共享一些设定。

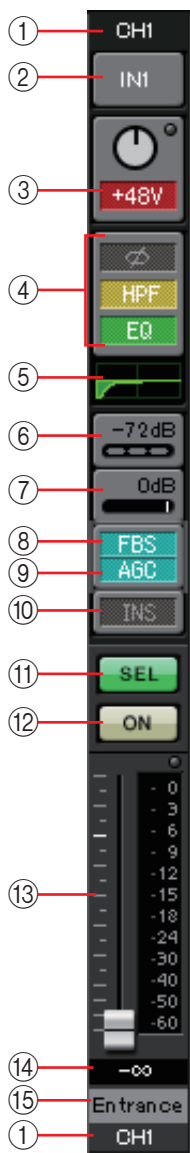

### ① 通道索引

显示 MTX 的输入通道编号。

### ② 端口选择按钮

打开“Input Patch”对话框。此按钮显示当前所选端口。

### ③ 端口 / 外接设备参数存取按钮

此按钮显示一个弹出式画面，在该画面中可编辑 MTX 输入接口的参数以及这些通道相关外接设备的参数，每次八个通道。

#### • 指示灯

当端口信号输入打到特定水平 (-40 dBFS) 时，此指示灯将点亮绿色，当信号被削波 (-3 dBFS 或以上) 时，指示灯将点亮红色。

#### • 增益

显示各端口的输出增益。

#### • [48V]

显示 +48V (幻相电源) 开 / 关状态。

### 参数编辑画面 (用于 MTX)

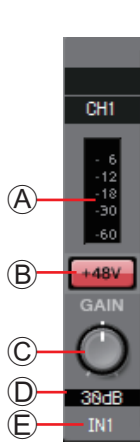

#### ① 电平表

显示输入信号电平。

#### ② [+48V] 按钮

打开 / 关闭 HA 幻相电源 (+48V)。

#### 须知

如果您不需要幻相供电，务必将该按钮设定为关闭。操作该开关时请遵照以下重要注意事项，以防产生噪音，并防止对外接设备以及本设备造成损坏。

- 将不支持幻相供电的设备连接到 [INPUT] 接口时，务必将该按钮设定为关闭。
- 该按钮打开时，请勿将电缆连接到 [INPUT] 接口或从此接口上断开连接。
- 操作该按钮之前，请将输出电平降低到最小。

**注** 无主控开关。为了避免故障，请务必对连接的设备正确设定此项。

#### ③ [GAIN] 旋钮

调节 HA (前置放大器) 的模拟增益

#### ④ HA 模拟增益

显示 HA 模拟增益设定。

#### ⑤ 通道索引

显示设备输入接口的名称及编号。

## 参数编辑画面（用于 EXi8）

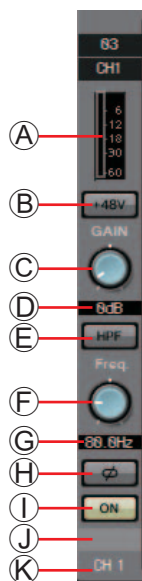

## ① 电平表

显示输入信号电平。

## ② [+48V] 按钮

打开 / 关闭 HA 幻相电源 (+48V)。

## 须知

如果您不需要幻相供电，务必将该按钮设定为关闭。

操作该开关时请遵照以下重要注意事项，以防产生噪音，并防止对外接设备以及本设备造成损坏。

- 将不支持幻相供电的设备连接到 [INPUT] 接口时，务必将该按钮设定为关闭。
- 该按钮打开时，请勿将电缆连接到 [INPUT] 接口或从此接口上断开连接。
- 操作该按钮之前，请将输出电平降低到最小。

## 注

无主控开关。为了避免故障，请务必对连接的设备正确设定此项。

## ③ [GAIN] 旋钮

调节 HA（前置放大器）的模拟增益

## ④ HA 模拟增益

显示 HA 模拟增益设定。

## ⑤ [HPF] 按钮

切换 HPF（高通滤波器）的开 / 关。

## ⑥ [Freq.] 旋钮

指定 HPF 的截止频率。

## ⑦ 截止频率

显示 HPF 的截止频率。

## ⑧ [Ø] 按钮

切换输入信号的相位。

## ⑨ [ON] 按钮

切换输入通道开 / 关。

## ⑩ 通道名称

显示 EXi8 的通道名称。可双击此项进行编辑。

## ⑪ 通道索引

显示设备输入插孔的编号。如果将光标放在此处，将出现一个显示外接设备 UNIT ID 及名称的弹出式窗口。

## 参数编辑画面（针对除 Ro8-D 之外的 R 系列（AD/DA））

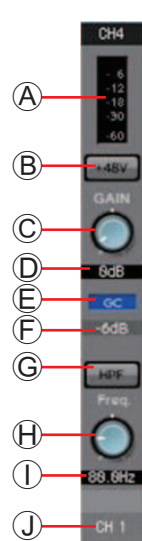

- ① 电平表  
显示输入信号电平。
- ② [+48V] 按钮  
打开 / 关闭 HA 幻相电源 (+48V)。
- 须知**  
如果您不需要幻相供电，务必将该按钮设定为关闭。  
打开幻相电源时，为防止噪音和对本机和外接设备可能造成的损坏，必须遵守以下注意事项。
- 如果 [INPUT] 接口连接了不支持幻相电源的设备，请将此按钮设定为关闭。
  - 此按钮开启时，请勿在 [INPUT] 接口上连接 / 断开连接电缆。
  - 打开 / 关闭幻相电源前，将输出电平降低到最小。
- ③ [GAIN] 旋钮  
调节 HA（前置放大器）的模拟增益。
- ④ HA 模拟增益  
显示 HA 模拟增益设定。
- ⑤ [GC] 指示灯  
表示增益补偿的开 / 关状态。
- ⑥ 补偿增益值  
表示通过增益补偿固定的增益值。如果增益补偿关闭，此项将不显示。
- ⑦ [HPF] 按钮  
打开 / 关闭 HPF（高通滤波器）。
- ⑧ [Freq.] 旋钮  
指定 HPF 的截止频率。
- ⑨ 截止频率  
显示 HPF 的截止频率。
- ⑩ 通道索引  
表示设备输入插孔的编号。如果将光标放在此处，将出现一个弹出式窗口，显示外接设备 UNIT ID 及名称。

## 参数编辑画面（针对 Tio1608-D）

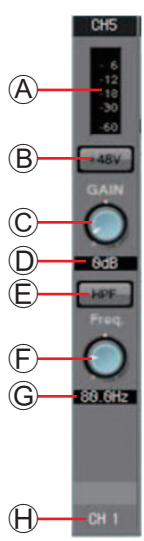
- 
- The image shows a vertical control panel with the following elements labeled A through H:
- A**: A vertical scale with values 6, 12, 18, 30, 50.
  - B**: A button labeled '+48V'.
  - C**: A rotary knob labeled 'GAIN'.
  - D**: A display showing '0dB'.
  - E**: A button labeled 'HPF'.
  - F**: A rotary knob labeled 'Freq.'.
  - G**: A display showing '80.6Hz'.
  - H**: A label 'CH 1' at the bottom.
- ① 电平表  
显示输入信号电平。
- ② [+48V] 按钮  
打开 / 关闭 HA 幻相电源 (+48V)。
- 须知**  
如果您不需要幻相供电，务必将该按钮设定为关闭。  
打开幻相电源时，为防止噪音和对本机和外接设备可能造成的损坏，必须遵守以下注意事项。
- 如果 [INPUT] 接口连接了不支持幻相电源的设备，请将此按钮设定为关闭。
  - 此按钮开启时，请勿在 [INPUT] 接口上连接 / 断开连接电缆。
  - 打开 / 关闭幻相电源前，将输出电平降低到最小。
- ③ [GAIN] 旋钮  
调节 HA（前置放大器）的模拟增益。
- ④ HA 模拟增益  
显示 HA 模拟增益设定。
- ⑤ [HPF] 按钮  
打开 / 关闭 HPF（高通滤波器）。
- ⑥ [Freq.] 旋钮  
指定 HPF 的截止频率。
- ⑦ 截止频率  
显示 HPF 的截止频率。
- ⑧ 通道索引  
表示设备输入插孔的编号。如果将光标放在此处，将出现一个弹出式窗口，显示外接设备 UNIT ID 及名称。

- ④ **“GAIN/HPF/EQ”** 画面存取按钮  
切换到 **“GAIN/HPF/EQ”** 画面。此按钮还显示开 / 关状态。
- ⑤ **EQ/HPF** 显示  
此处显示 **“GAIN/HPF/EQ”** 画面中显示图形的微缩版（不可编辑）。  
如果 HPF 和 EQ 关闭，将不显示此图形。
- ⑥ **“GATE”** 画面存取按钮
- ⑦ **“COMP”** 画面存取按钮  
切换到 **“GATE/COMP”** 画面。此按钮还显示当前值和开 / 关状态。
- ⑧ **“FBS”** 画面存取按钮
- ⑨ **“AGC”** 画面存取按钮  
切换到 **“FBS/AGC”** 画面。此按钮还显示开 / 关状态。对于 MTX3，此按钮只显示 CH1-CH4。
- ⑩ **[INS]** 按钮（仅限 **MTX5-D**）  
此按钮显示一个弹出式画面，在该画面中可编辑插入开 / 关设定，每次八个通道。如果打开，音频信号将会从 POST ON 发送到 [SLOT] 上安装的 Mini-YGDAI 卡。  

**注**

 如果未安装 Mini-YGDAI 卡，或如果安装的 Mini-YGDAI 卡不支持插入，则打开此按钮时不会有音频输出。
- ⑪ **[SEL]** 按钮  
选择想要编辑的通道。
- ⑫ **[ON]** 按钮  
切换输入通道开 / 关。此按钮还显示开 / 关状态。
- ⑬ **推子 / 电平表**  
调节输入电平。可右键点击推子进入弹出式菜单，并选择 [0 dB] 或 [-Infinity]。  
如果右键点击输入通道电平表，将出现一个弹出式菜单，在该菜单中可选择 [EQ OUT] 或 [POST ON]。如果选择 [EQ OUT]，电平表上方的指示灯将点亮。
- ⑭ **输入通道音量**  
编辑 / 显示输入通道的电平。
- ⑮ **通道名称**  
显示通道名称。可双击此项进行编辑。

**提示** 可复制和粘贴某些通道参数。



### ● 组件复制

拖动（左键单击并移动）想要复制的组件，然后将其拖放到（放开左键）所需通道。

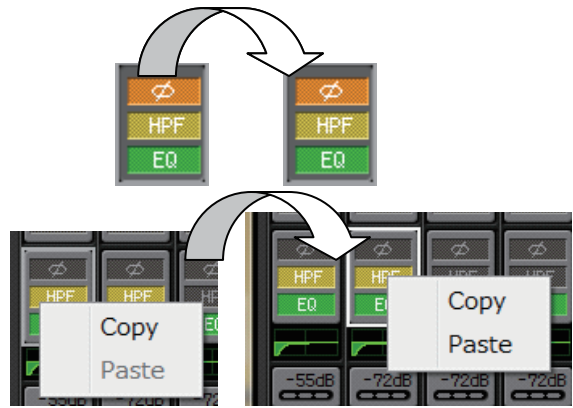

也可右键点击组件进入菜单。选择 [Copy]，然后在所需通道位置选择 [Paste]。

**注** 可复制以下组件：GAIN/HPF/EQ, GATE/COMP, AGC, GAIN/EQ, COMP/AGC, DELAY/ROOM EQ 和 SPEAKER PROCESSOR。但是不复制 [GAIN/HPF/EQ] 的 [Ø]。

### ● 通道复制

右键点击 [SEL] 按钮进入菜单。选择 [Channel Copy]，然后在所需通道位置选择 [Channel Paste]。所有通道参数将被粘贴。



## 立体声输入通道

在“MTX Configuration”对话框的 [INPUT PORT SETUP] 部分进行立体声输入通道设定。

在“MTX Configuration”对话框的 [INPUT CHANNEL SETUP] 部分进行输入通道设定。

本部分的说明假设使用 STEREO 通道。

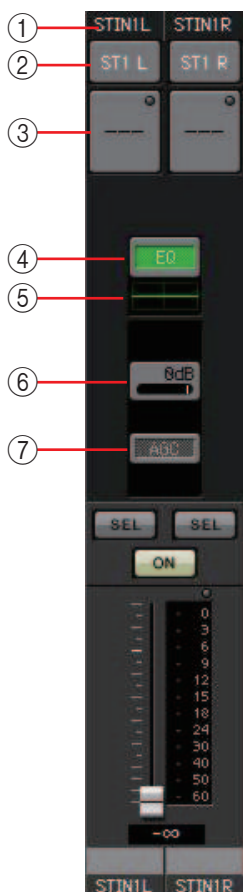

### ① 通道索引

显示 MTX 的输入通道编号。

### ② 端口选择按钮

打开“Input Patch”对话框。此按钮显示当前所选端口。

### ③ 端口 / 外接设备参数存取按钮

详细说明，请参见[输入通道](#)。

### ④ “GAIN/EQ” 画面存取按钮

切换到“GAIN/EQ”画面。此按钮还显示开 / 关状态。如果 HPF 和 EQ 关闭，将不显示此图形。

### ⑤ EQ 显示

此处显示 GAIN/EQ 画面中显示图形的微缩版（不可编辑）。如果 HPF 和 EQ 关闭，将不显示此按钮。

### ⑥ “COMP” 画面存取按钮

切换到“COMP/AGC”画面。此按钮还显示当前值和开/关状态。STIN3 不提供指定 COMP 或 AGC 的功能。

### ⑦ “AGC” 画面存取按钮

切换到“COMP/AGC”画面。此按钮还显示开 / 关状态。对于 MTX3，此按钮只显示 STIN1 和 STIN2。

有关调节以下参数的详细说明，请参见[输入通道](#)。

- [SEL] 按钮
- [ON] 按钮
- 推子 / 电平表
- 输入通道音量
- 通道名称

## 效果器返回通道



### ① 效果器返回音量

此参数指定由效果器处理并返回的音频信号量。

有关调节以下参数的详细说明，请参见[输入通道](#)。

- 通道索引
- [ON] 按钮
- 推子 / 电平表
- 通道名称

## 直接输入通道

在“[MTX Configuration](#)”对话框 [INPUT] 选项卡上的 [INPUT CHANNEL SETUP] 部分进行直接输入通道设定。



有关调节以下参数的详细说明，请参见[输入通道](#)。

- 通道索引
- 端口选择按钮
- 端口 / 外接设备参数存取按钮
- [ON] 按钮
- 推子 / 电平表
- 输入通道音量
- 通道名称

## 输出通道

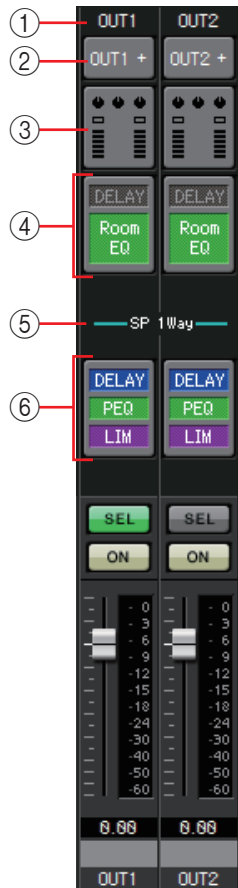

## ① 通道索引

显示 MTX 输出通道的编号。

## ② 端口选择按钮

打开“Output Patch”对话框。此按钮显示当前所选端口。如果分配了一个以上的端口，则端口名称末尾将显示 [+]。

## ③ 端口 / 外接设备参数存取按钮

此按钮显示一个参数编辑画面，在该画面中可编辑 MTX 输出接口的参数以及该通道相关外接设备的参数。

## ④ “DELAY/ROOM EQ” 画面存取按钮

切换到“DELAY/ROOM EQ”画面。此按钮还显示开 / 关状态。

## ⑤ SP 单向 / SP 双向显示

显示输出通道的信号类型。输出通道设定在“MTX Configuration”对话框的 [OUTPUT CHANNEL SETUP] 中进行。

## ⑥ “SPEAKER PROCESSOR” 画面存取按钮

切换到“SPEAKER PROCESSOR”画面。此按钮还显示开 / 关状态。

有关调节以下参数的详细说明，请参见输入通道。

- [SEL] 按钮
- [ON] 按钮
- 推子 / 电平表
- 输出通道音量
- 通道名称

### 参数编辑画面

可将一个输出分配到多台设备。

在此处所示的说明画面中，分配如下。

上排	左	MTX [OUTPUT] 插孔参数
	中	MTX [DANTE] 参数
	右	MTX [SLOT] 参数
下排	左	EXo8 参数
	右	XMV 参数

如果在“Output Patch”弹出式窗口中选择了 OUTPUT，则弹出式窗口将显示 MTX [OUTPUT] 接口参数。

如果在“EXT I/O”画面中已将设备分配到了输出路线且在“Output Patch”弹出式窗口中选择了相应的输出，则在弹出式窗口中将显示 MTX 的 [OUTPUT] 接口参数以外的其他参数。

**注** 如果数字连接和模拟连接同时存在，建议在 Project 画面的 [Device] 选项卡中将 XMV 的输入灵敏度设定为 [-20 dBFS]。如果设定为 [-20 dBFS]，数字连接和模拟连接将具有相同的输入灵敏度。

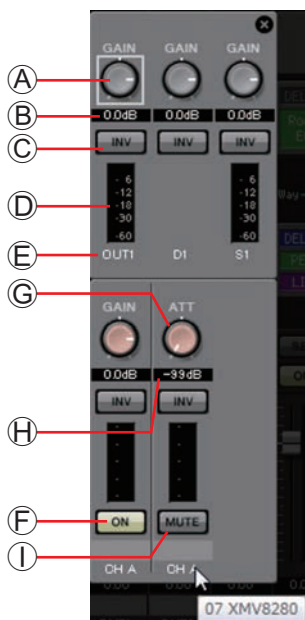

- Ⓐ [GAIN] 旋钮（用于非 XMV 设备）  
调节输出增益。
- Ⓑ 输出增益（用于非 XMV 设备）  
显示输出增益设定。
- Ⓒ 极性按钮  
切换输出信号的极性。
- Ⓓ 电平表（用于非 Dante 连接）  
显示输出信号电平。
- Ⓔ 通道索引  
显示接口编号。  
对于外接设备，将光标放在此处将出现一个显示外接设备 UNIT ID 和名称的弹出式窗口。
- Ⓕ [ON] 按钮（仅限 EXo8）  
切换输出通道的开 / 关。
- Ⓖ [ATT] 旋钮（仅限 XMV）  
调节 XMV 的输出衰减器。
- Ⓗ 输出衰减器（仅限 XMV）  
显示 XMV 的输出衰减器设定。
- Ⓘ [MUTE] 按钮（仅限 XMV）  
切换输出通道的静音开 / 关。

## □ “Input Patch” 对话框

此处您可指定其信号将被分配到各输入通道的接口或通道。

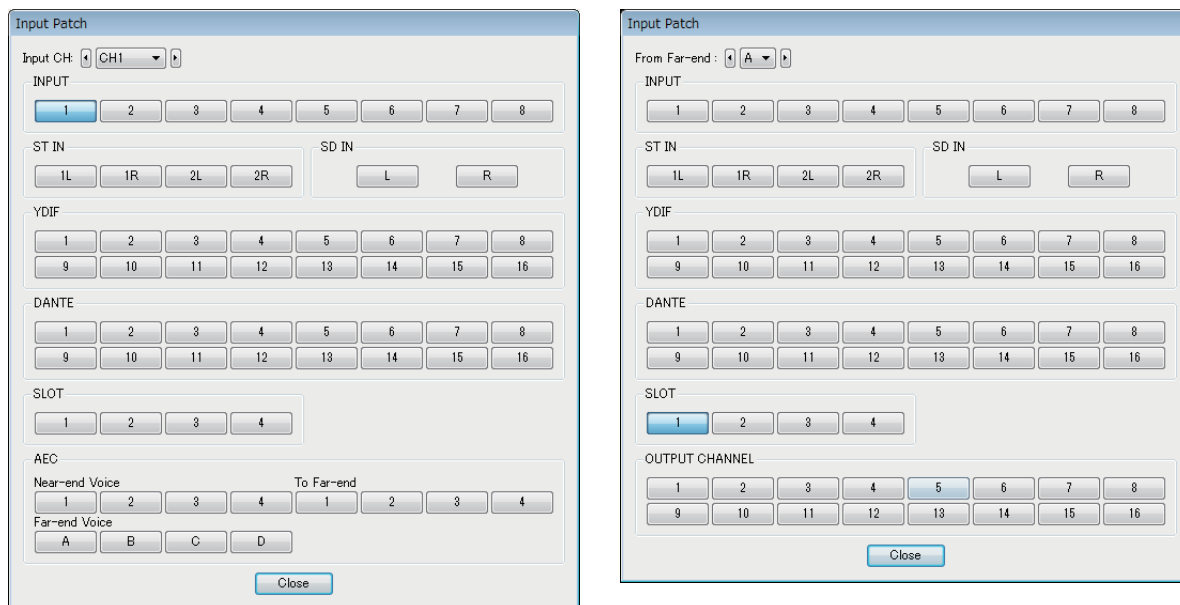

- **[Input CH] 框**  
选择输入源通道。
- **INPUT**  
这些是 MTX 的 [INPUT] 接口。
- **ST IN**  
这些是 MTX 的 [ST IN] 接口。
- **SD IN**  
这是 MTX 的 SD 存储卡。
- **YDIF**  
这是 MTX 的 [YDIF] 接口。
- **DANTE (仅限 MTX5-D)**  
这是 MTX5-D 的 [Dante] 接口。
- **SLOT (仅限 MTX5-D)**  
这是 MTX5-D 的 [SLOT] 接口。
- **AEC (仅限 MTX5-D)**  
这些是由 MTX5-D 的 [SLOT] 中安装的 MY4-AEC 处理的信号。如果未安装 MY4-AEC, 则不会显示这些信号。有关详细说明, 请参见“MY4-AEC 使用说明书”。
- **OUTPUT CHANNEL (仅限 MY4-AEC 的 Near-end Mic. 和 From Far-end)**  
这些是 MTX5-D 的输出通道。
- **[Close] 按钮**  
关闭 “Input Patch” 对话框。

## □ “Output Patch” 对话框

此处可选择输出通道分配到接口或通道的方式。

可以选择多个输出接口（Far-end Voice 和 To Far-end 除外）。

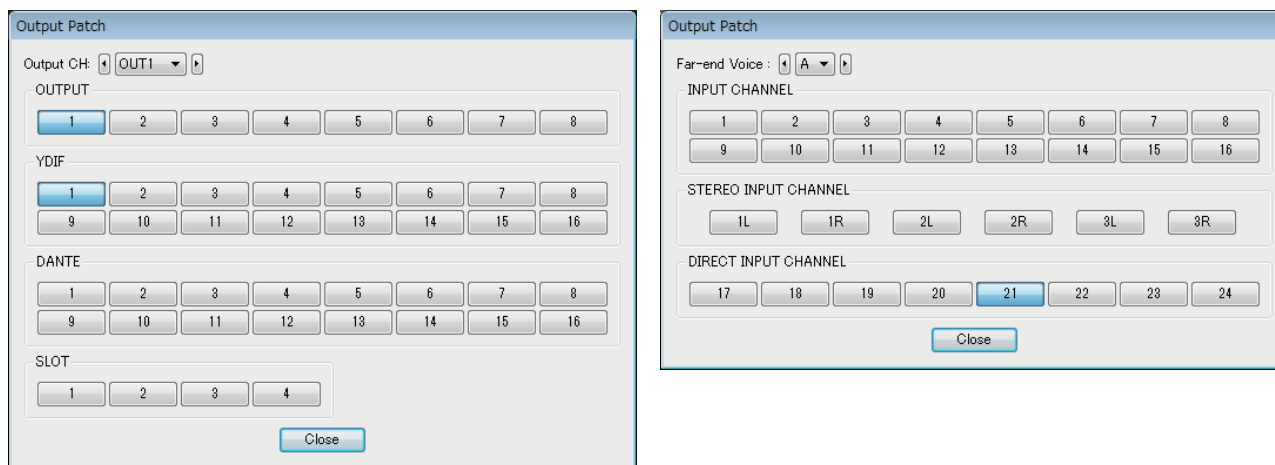

- **[Output CH] 框**  
选择输出通道。
- **OUTPUT**  
这些是 MTX 的 [OUTPUT] 接口。
- **YDIF**  
这些是 MTX 将采用 YDIF 方式输出的通道。  
仅在分配模式中可用。
- **DANTE (仅限 MTX5-D)**  
这是 MTX5-D 的 [Dante] 接口。
- **SLOT (仅限 MTX5-D)**  
这是 MTX5-D 的 [SLOT] 接口。
- **INPUT CHANNEL (仅限 MY4-AEC 的 Far-end Voice 和 To Far-end)**  
这些是 MTX5-D 的输入通道。
- **STEREO INPUT CHANNEL (仅限 MY4-AEC 的 Far-end Voice 和 To Far-end)**  
这些是 MTX5-D 的立体声输入通道。
- **DIRECT INPUT CHANNEL (仅限 MY4-AEC 的 Far-end Voice 和 To Far-end)**  
这些是 MTX5-D 的输入通道。
- **[Close] 按钮**  
关闭 “Output Patch” 对话框。

# “INPUT” 画面

在这些画面中，可对输入通道应用信号处理。

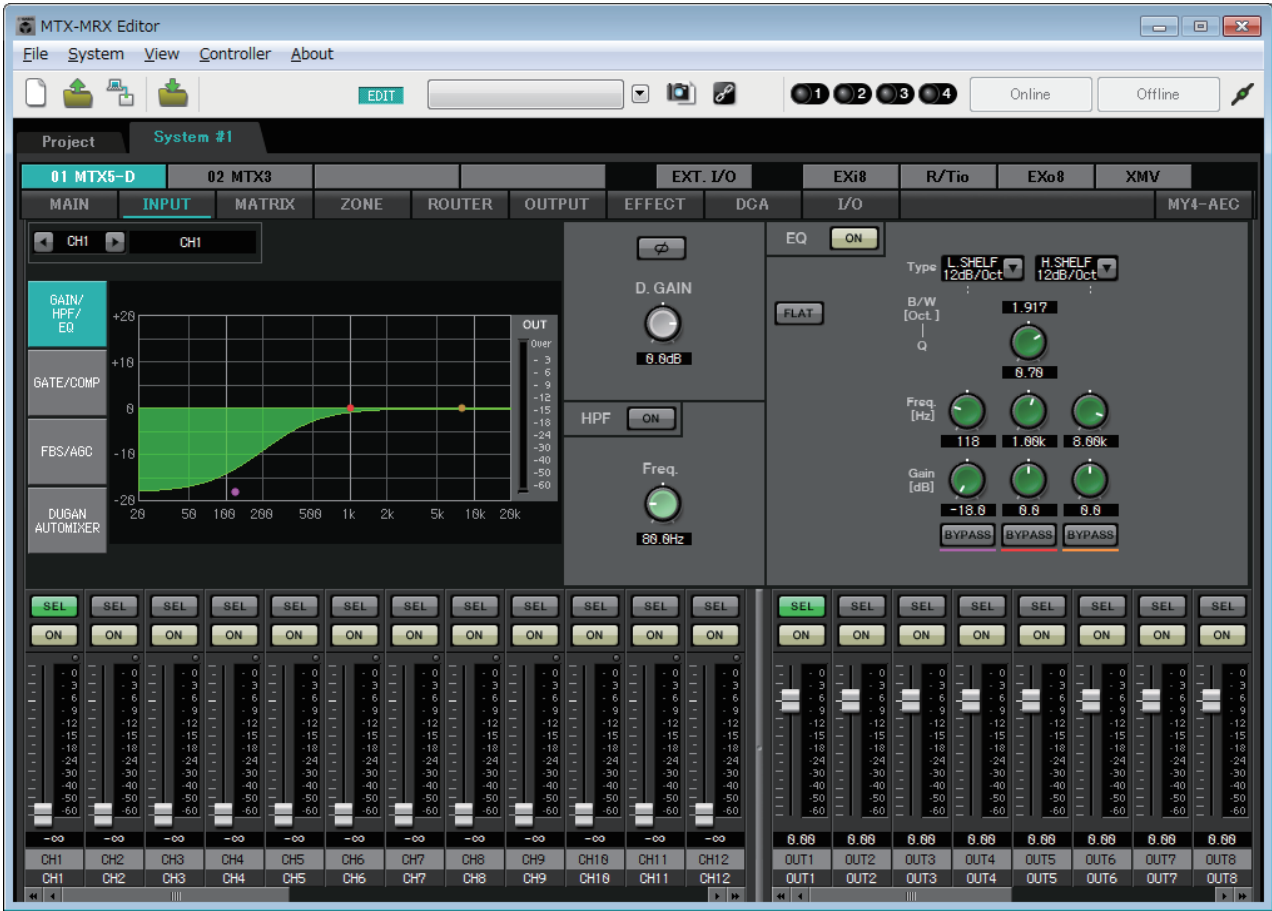

在此画面中，可对输入通道应用信号处理。可以应用 GAIN/HPF/EQ、GATE/COMP、FBS/AGC 和 Dugan Automixer。

## ● 通道选择



使用左或右按钮选择想要应用信号处理的通道。



### ● 画面选择

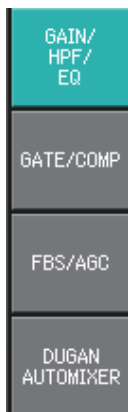

单击相应按钮选择包含您想要对其应用通道处理的画面。

### ● “INPUT” 画面常用操作

有关旋钮和数值框的详细说明，请参见[基本操作介绍](#)。

**提示** 可将通道设定复制到其他通道。在此区域内右键单击，将出现列表框。选择通道，然后粘贴设定（将不复制输入通道的相位设定）。



## 输入通道

信号流

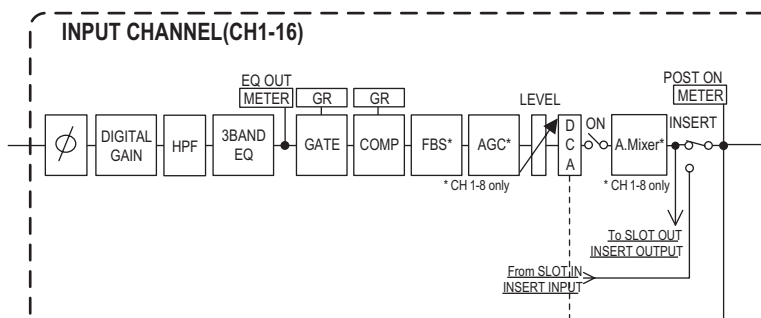

## “GAIN/HPF/EQ” 画面

在此画面中，可编辑 GAIN、HPF 和 EQ 参数。

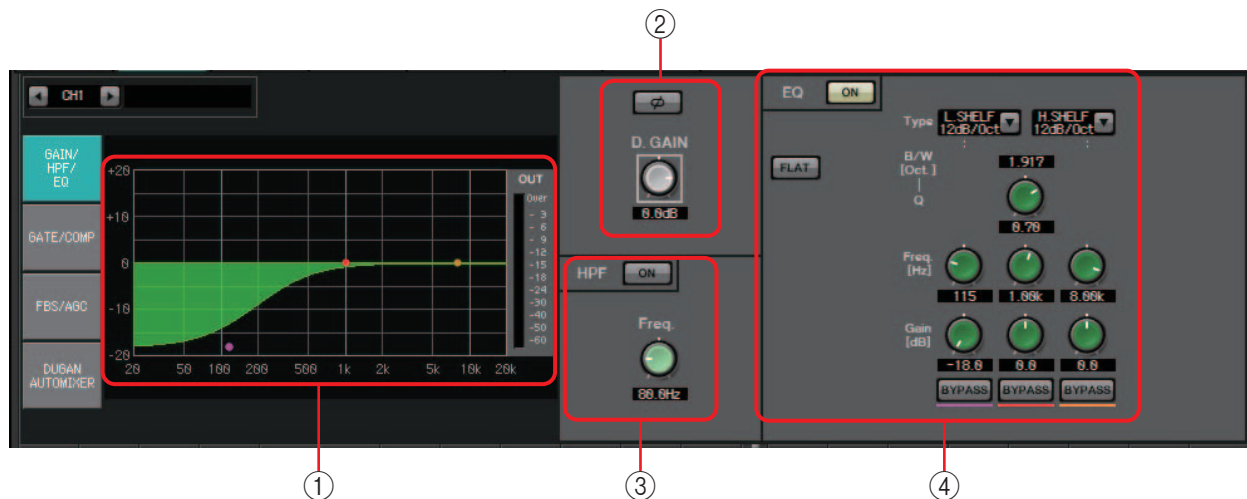

### ① EQ 图形和 OUT 电平表

均衡器效果用图形显示。可拖动控制点编辑参数。  
图形右侧显示 OUT 电平表。

### ② 增益设定区域

- [Ø] 按钮  
切换输入信号的相位。
- [D.GAIN] 旋钮  
调节输入信号的数字增益。

### ③ HPF 设定区域

- HPF [ON] 按钮  
切换 HPF（高通滤波器）的开 / 关。
- [Freq.] 旋钮  
指定 HPF 的截止频率。

#### ④ EQ 设定区域

- **EQ [ON] 按钮**  
切换 EQ 的开 / 关。
- **[FLAT] 按钮**  
重设 EG 增益 (0 dB)。将出现一条确认信息。单击 [Yes] 按钮执行。
- **[Type] 列表框**  
选择 EQ 的类型。  
频率响应通过 EQ 图形显示。

##### PEQ (参数型均衡器)

指定频率区域中的音量将根据指定的 Q 值增强或削减。

##### L.SHELF (低频坡形)

低于指定频率的整个低频区域音量将被增强或削减。将此项用于低音增强等用途。[6dB/Oct] 和 [12dB/Oct] 指定每个八度的衰减量。

##### H.SHELF (高频坡形)

高于指定频率的整个高频区域音量将被增强或削减。将此项用于高音增强等用途。[6dB/Oct] 和 [12dB/Oct] 指定每个八度的衰减量。

##### HPF (高通滤波器)

低于指定频率的区域将被削减。

##### LPF (低通滤波器)

高于指定频率的区域将被削减。

- **[B/W] 框 / [Q] 旋钮**  
指定各频率区域的宽度。[B/W] 框以八度为单位指定设定。
- **[Freq.] 旋钮**  
指定各频率区域的频率。

**注** 可变范围取决于频段。低频(左侧)区域的下限为 20 Hz, 中频(中间)和低频(右侧)区域的下限为 100 Hz。

- **[Gain] 旋钮**  
指定应用到频率上的增强或削减量。
- **[BYPASS] 按钮**  
暂时关闭 EQ。

## “GATE/COMP” 画面

在此画面中，可调节 GATE 和 COMP（压限器）参数。

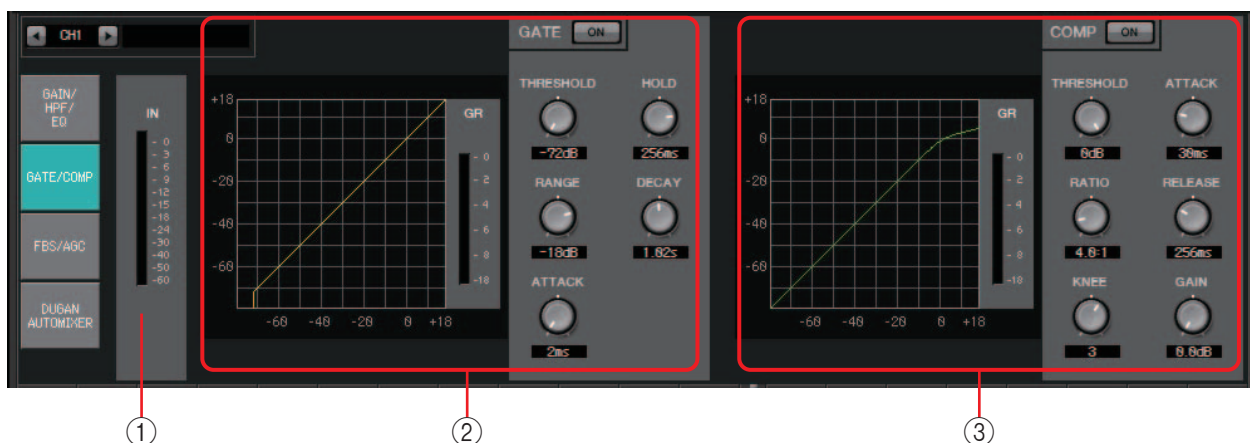

### ① IN 电平表

这是门限的输入电平表。

### ② GATE 设定区域

此类信号处理只让超过指定音量的音频信号通过。使用此项可去除低频噪声，如麦克风无输入时或输入低于指定电平（阈值）时。

- **GATE 图形**  
门限效果通过此图形显示。水平轴代表输入电平，垂直轴代表输出电平。
- **GR 电平表**  
此电平表显示增益减小量。
- **GATE [ON] 按钮**  
打开 / 关闭门限。
- **[THRESHOLD] 旋钮**  
指定门限生效的阈值电平。
- **[RANGE] 旋钮**  
指定启用门限时应用的衰减量。
- **[ATTACK] 旋钮**  
指定起音时间（从输入信号超出阈值到门限打开的时间）。
- **[HOLD] 旋钮**  
指定保持时间（从输入信号下降到阈值以下到门限开始关闭的时间）。
- **[DECAY] 旋钮**  
指定衰减时间（保持时间经过后到门限关闭之间的时间）。

### ③ COMP 设定区域

此类信号处理对动态范围进行压缩。使用此项可防止如果输入超过特定电平（阈值）可能会产生的声音问题。

- **COMP 图形**  
压限器效果通过此图形显示。水平轴代表输入信号电平，垂直轴代表输出电平。
- **GR 电平表**  
此电平表显示增益减小量。

- **COMP [ON] 按钮**  
打开 / 关闭压限器。
- **[THRESHOLD] 旋钮**  
指定压限器生效的阈值电平。
- **[RATIO] 旋钮**  
指定压缩比率。  
超过阈值电平时，将根据“input signal : output signal”中指定的比率调整输出信号。  
例如，当设定为 4:1 时，超过阈值的信号部分将被压缩到 1/4。
- **[KNEE] 旋钮**  
指定应用压缩的方式。  
使用 [HARD] 设定后，将像限制器一样进行压缩。如果 [HARD] 设定产生了不自然的效果，请增大数值。但是，数值过大将增大对低于阈值电平部分的压缩量。
- **[ATTACK] (起音) 旋钮**  
指定起音时间（从输入信号超出阈值到达到最大压缩量的时间）。
- **[RELEASE] 旋钮**  
指定释音时间（从输入信号下降到阈值以下到不再应用压缩的时间）。
- **[GAIN] 旋钮**  
调节输出增益。

## “FBS/AGC” 画面

在此画面中，可编辑“FBS（反馈抑制器）”和“AGC（自动增益控制器）”参数。

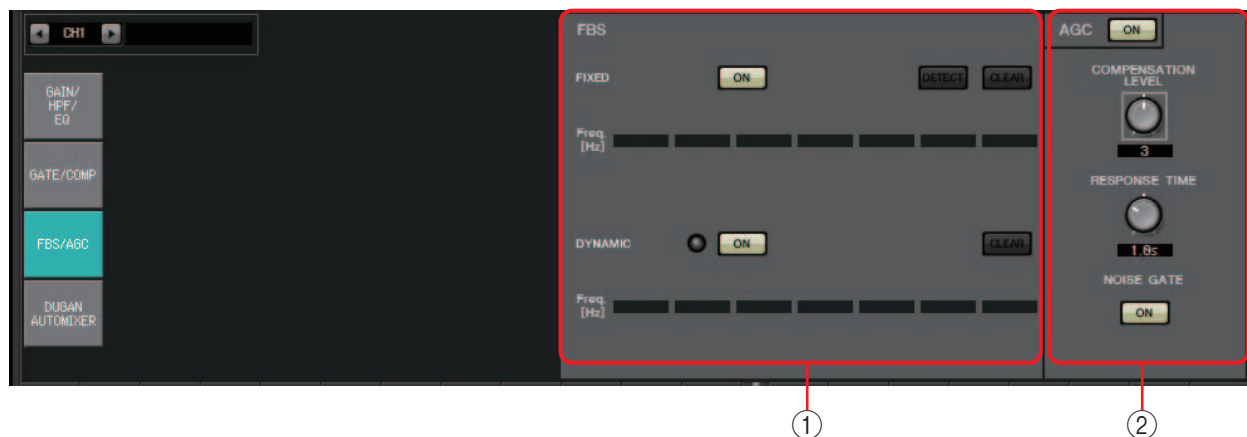

### ① FBS 设定区域

FBS（反馈抑制器）是一种可防止当麦克风拾取扬声器的声音并再次放大时产生难听的声学反馈的功能。除了难听以外，声学反馈还会对扬声器造成压力，并可能会损坏扬声器。为了防止此类反馈的功能，放置扬声器时，请使其声音不会被麦克风拾取并放大。如果仍然发生了声学反馈，可使用 FBS 提高反馈的裕度。

#### FIXED

安装了扬声器和麦克风之后，并正在进行 MTX 系列设定时，此方式可主动找到当前音响系统中的反馈点并应用相应的滤波器。当麦克风位置固定时，此方式很有效。

- **[ON] 按钮**  
应用检测结果。
- **[DETECT] 按钮**  
显示[检测开始](#)画面。仅当联机时可用。
- **[CLEAR] 按钮**  
清除滤波器设定。将出现一条确认信息。单击 [Yes] 按钮执行。
- **[Freq.]**  
显示应用的滤波器频率。最多可应用 7 个滤波器。

#### DYNAMIC

此方式可在 MTX 系列设备使用中持续查找不断变化的反馈点并相应更新滤波器设定。对于位置不固定且可以在各种位置使用的无线麦克风，此方式很有效。

- **[ON] 按钮**  
开启 / 关闭 DYNAMIC 功能。开启此按钮时，将启用 FBS 功能。
- **[CLEAR] 按钮**  
清除滤波器设定。将出现一条确认信息。单击 [Yes] 按钮执行。
- **[Freq.]**  
显示应用的滤波器频率。最多可应用 7 个滤波器。

### 对 FIXED 类型执行 FBS 检测

为了获得更好效果，应在执行检测之前设置麦克风、扬声器和其他音响设备并调节输出 EQ 设定。如果需要，也可将 FIXED 和 DYNAMIC 类型组合使用。

#### 1. 调节功率放大器的输出音量。

对麦克风输入声音时，请慢慢将功率放大器的输出提高到系统实际使用时的音量。另外，拍手并确认未发生反馈。

#### 2. 在您想要抑制反馈的空间内保持安静。

#### 3. 在 MTX-MRX Editor 中选择输入通道。

#### 4. 单击 [FBS/AGC] 按钮。

#### 5. 单击 FIXED [DETECT] 按钮打开检测开始画面。

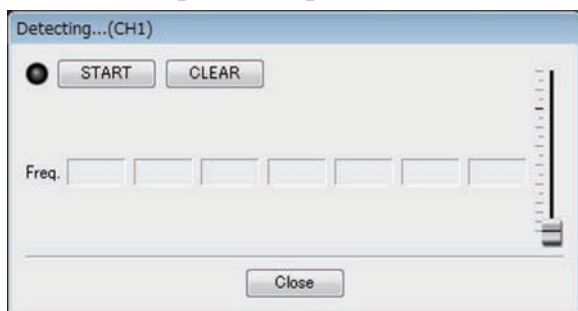

#### 6. 单击检测开始画面中的 [START] 按钮。将开始检测。

在检测过程中，逐渐提高推子电平。通过操作鼠标滚轮可以进行微调。

会发生反馈，但是 MTX 将立即检测到该频率并插入滤波器。请重复执行此操作。获得了满意结果后，单击 [STOP] 按钮结束操作步骤。

#### 7. 检测结束后，单击 [CLOSE] 按钮关闭画面。

#### 注

- 发生以下情况时，指示灯将点亮。
  - 显示频率时
  - 当前显示的频率被重写时
- 如果未发现任何结果，检测可能已经失败。单击 [CLEAR] 按钮取消检测结果。如果想要再次进行设定，请调节麦克风和扬声器的位置、调节音量，并从步骤 1 开始再次执行上述操作步骤。  
在某些情况下，如果总音量提高得过高、麦克风和扬声器靠得太近，或扬声器的声音直接进入了麦克风，将无法进行正确检测。
- 使用 FIXED 时，即使显示了所有 7 个滤波器（例如组合了相互之间离得最近的频率）时，仍将继续重复计算。但是在使用 DYNAMIC 时，如果已经显示了所有 7 个滤波器但是却发现了新的反馈，则最先指定的滤波器以及对音质影响最小的滤波器将被取消，并替换为最新指定的滤波器。应用滤波器后经过一定时间长度后，滤波器将被自动取消。
- 无法完全消除所有环境中的所有反馈。
- 如果在提高推子设定时反馈增大，且未被自动抑制，请降低推子设定以防止扬声器损坏。

#### 提示

MTX 无法同时检测多个反馈点。如果您慢慢提高推子设定使反馈慢慢出现，设定将变得更容易。

② AGC 设定区域

AGC (自动增益控制器) 是一种对电平不断变化的接收信号保持恒定输出电平并根据输入电平自动补偿增益的功能。例如, 人距离麦克风的远近以及对麦克风说话的声音大小会使放大声的音量发生变化, 使得声音难以听清。在此情况下, 将在固定范围内对音量进行自动调节。

补偿等级	阈值	比例
1	-21	1
2	-27.75	1.3
3	-34.5	2
4	-41.25	4
5	-48	20

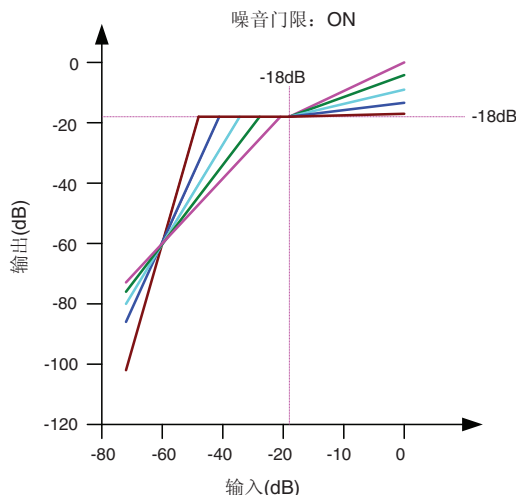
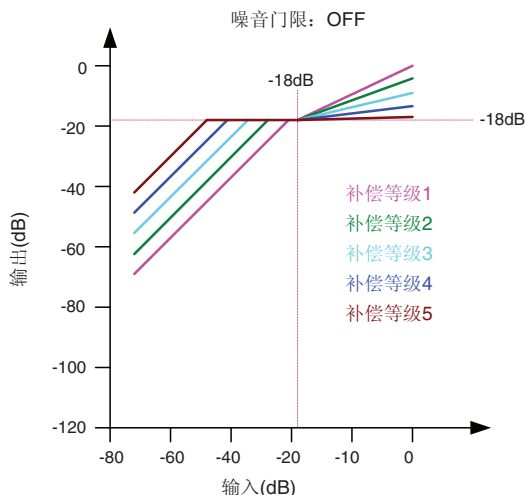

如果输入低于阈值, 将调节输出, 这样当输入达到阈值时, 输出为  $-18\text{ dB}$ 。  
 如果输入高于阈值而低于  $-18\text{ dB}$ , 输出将设定为  $-18\text{ dB}$ 。  
 如果输入高于阈值且高于  $-18\text{ dB}$ , 将根据比例值调节输出电平。

如果噪音门限打开, 将调节音量, 使输入和输出均为  $-60\text{ dB}$  的相同电平, 然后进行调节, 这样当其到达阈值时, 输出为  $-18\text{ dB}$ 。  
 如果输入高于阈值而低于  $-18\text{ dB}$ , 输出将设定为  $-18\text{ dB}$ 。  
 如果输入高于阈值且高于  $-18\text{ dB}$ , 将根据比例值调节输出电平。

- **AGC [ON] 按钮**  
打开 / 关闭 AGC。
- **[COMPENSATION LEVEL] 旋钮**  
指定增益补偿的量。较高的设定将产生更多补偿。
- **[RESPONSE TIME] 旋钮**  
指定增益补偿的响应速度。此旋钮应用到提高增益的补偿; 是提高  $6\text{ dB}$  所需的时间。
- **[NOISE GATE] 按钮**  
打开 / 关闭噪声门限。



## “DUGAN AUTOMIXER” 画面

在用于脱稿演讲的系统中，Automixer 可检测正在使用的麦克风，并自动优化增益分布，确保多个麦克风之间保持恒定的系统增益，这样调音师就不需要一直调节推子。

MTX 附带的 Dugan Automixer 自动调节 MTX3 上输入通道 1-4 或 MTX5-D 上输入通道 1-8 的自动混合增益。

这里介绍的是使用配有三个麦克风的 Dugan Automixer。

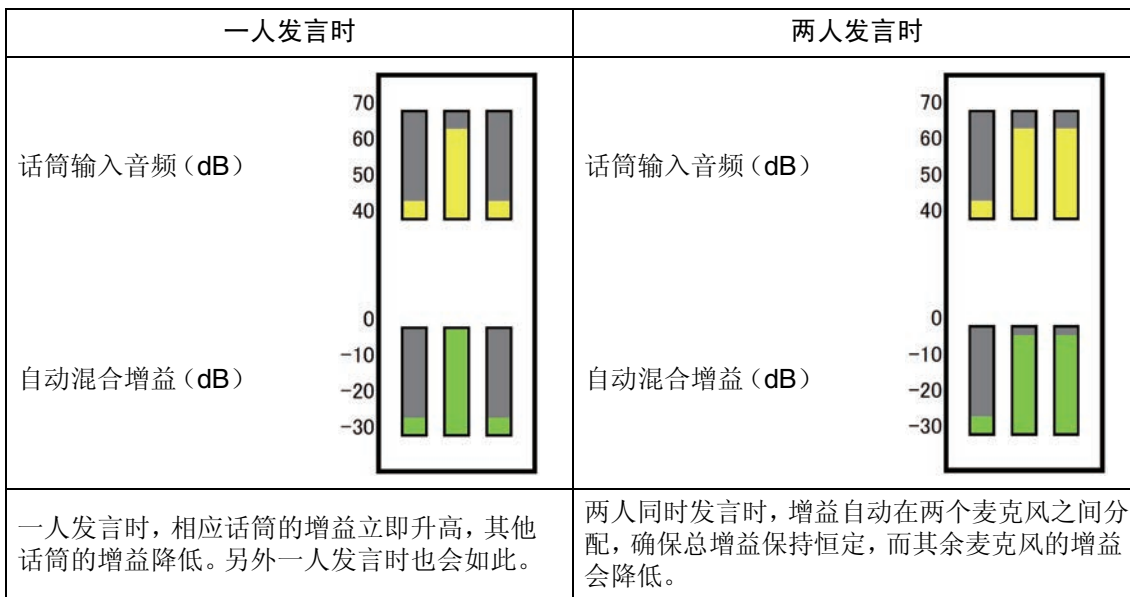

Dugan Automixer 的功能与限制器或自动电平控制器的功能有所不同。多人发言时，调音师可以用推子正常调节每个人的音量。即使在没人发言时，也可自动检测麦克风音频电平并分配增益，确保推子可以保持在推起的位置。只有当自动混合组中的所有通道叠加时，自动混合算法才会完成。



### 主控区域

#### ① [reset] 按钮

将各个参数重设为默认值。

#### ② [meters] 按钮

切换通道控制区域电平表画面：增益 / 输入 / 输出。

**注** 使用 [weight] 调节输入通道之间的相对灵敏度时，通过将电平表画面切换为“gain”，可使用通道控制区域调节增益量，从而实现更佳的可视度。

③ **[OVERRIDE]** 按钮

此功能会立即使除特定麦克风（如主讲人或负责人的麦克风）以外的其他所有麦克风静音。

如果此按钮打开，[override] 按钮处于打开状态的通道会被设为“man”，[override] 按钮处于关闭状态的通道会被设为“mute”。

对于指定的麦克风，如主讲人或负责人的麦克风，在通道条上单击 [override] 按钮可使其亮黄灯。再次按下此按钮可返回到前一设置。

④ **[MUTE]** 按钮

打开 / 关闭该组中所有麦克风的静音。

**通道控制区域**

该区域按组别进行颜色编码。

同组的通道混合在一起。

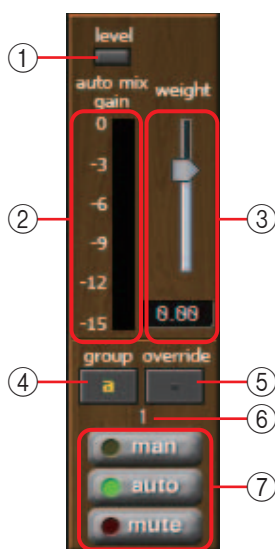
① **[level]** 指示灯

当音频达到适于自动混合的电平时，该指示灯亮起绿色。

- 注**
- 如果 [level] 指示灯变暗，提高麦克风输入增益。
  - 如果 [level] 指示灯亮起成红色，降低麦克风输入增益。

## ② 电平表

此电平表具有三种显示模式：gain（绿：自动混合增益）/input（黄：输入电平）/output（蓝：输出电平）。每次在主控区域按下 [meters] 按钮时，显示模式就会进行切换。

- 注** 通常会使其保持“gain”显示模式。

③ **[weight]** 滑杆

调节输入通道之间的相对灵敏度。将电平表画面设为“gain”，并调节权重设置，确保电平表处于与无输入时大致相同的电平。例如，如果在特定麦克风附近听到噪声（如空调风噪声），则降低相应通道权重值将减小噪声。

Automixer 会计算特定通道的输入电平相对于该组中所有输入混合的比例。下列实例介绍权重控制如何工作。

- 如果一个通道的权重设置值增大
  - 该通道的自动混合增益值会增大，其他通道的值会减小。
  - 设置了高权重值的通道会比其他通道更容易获得自动混合增益。

- 如果一个通道的权重设置值减小
  - 该通道的自动混合增益值会减小，其他通道的值会增大。
  - 如果发言人同时对着多个麦克风讲话，将更难以将其与其他麦克风进行区分。

#### ④ **[group]** 按钮

选择各通道所属的组别。单击此按钮可切换组别。

可在 MTX3 上指定两组，或在 MTX5-D 上指定四组。

#### ⑤ **[override]** 按钮

当主控区域的 **[OVERRIDE]** 按钮打开时，该按钮的设置将确定相应的通道是切换至“man”模式还是“mute”模式。

- 如果您在通道控制区域 **[override]** 按钮打开的情况下打开主控区域的 **[OVERRIDE]** 按钮，通道模式会变为“man”。
- 如果您在通道控制区域 **[override]** 按钮关闭的情况下打开主控区域的 **[OVERRIDE]** 按钮，通道模式会变为“mute”。
- 当主控区域的 **[OVERRIDE]** 按钮关闭时，相应通道会恢复之前的模式。

#### ⑥ 输入通道编号

显示输入通道编号。

#### ⑦ **[man]/[auto]/[mute]** 按钮

这些按钮可切换通道的 man/auto/mute 模式。

- man** : 无需更改增益，音频也能通过。如果是使用麦克风唱歌，则选择此模式。
- auto** : Automixer 处于打开状态。选择此模式进行对话。
- mute** : 通道被静音。

## 立体声输入通道

信号流

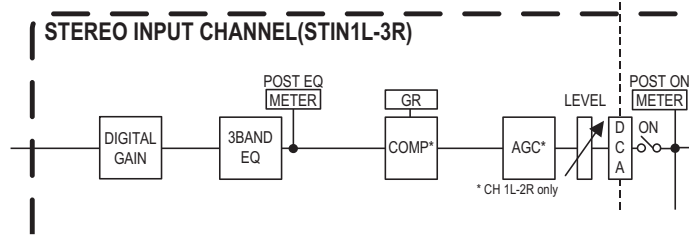

## “GAIN/EQ” 画面

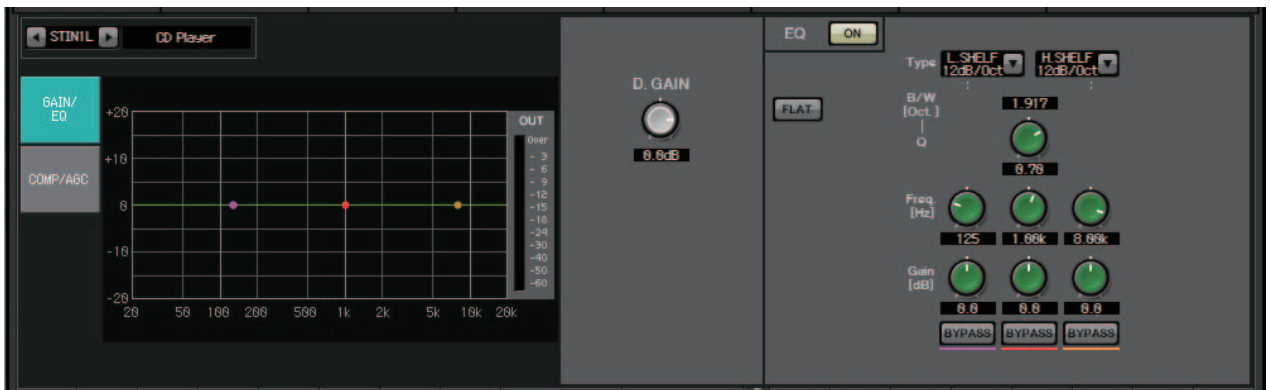

在此画面中，可调节 GAIN 和 EQ 参数。有关这些参数的详细说明，请参见“GAIN/HPF/EQ”画面。

## “COMP/AGC” 画面



在此画面中，可调节COMP和AGC参数。有关这些参数的详细说明，请参见“GATE/COMP”画面和“FBS/AGC”画面。

**提示** 如果您正在播放 CD，乐曲之间的录音音量差距很大，使用 AGC 功能可有效调节音量。

# “MATRIX”画面

此画面混合并发送输入通道信号。

在 SENDS ON FADER 模式中，可使用输入通道推子调节发送到矩阵总线的输入通道量。

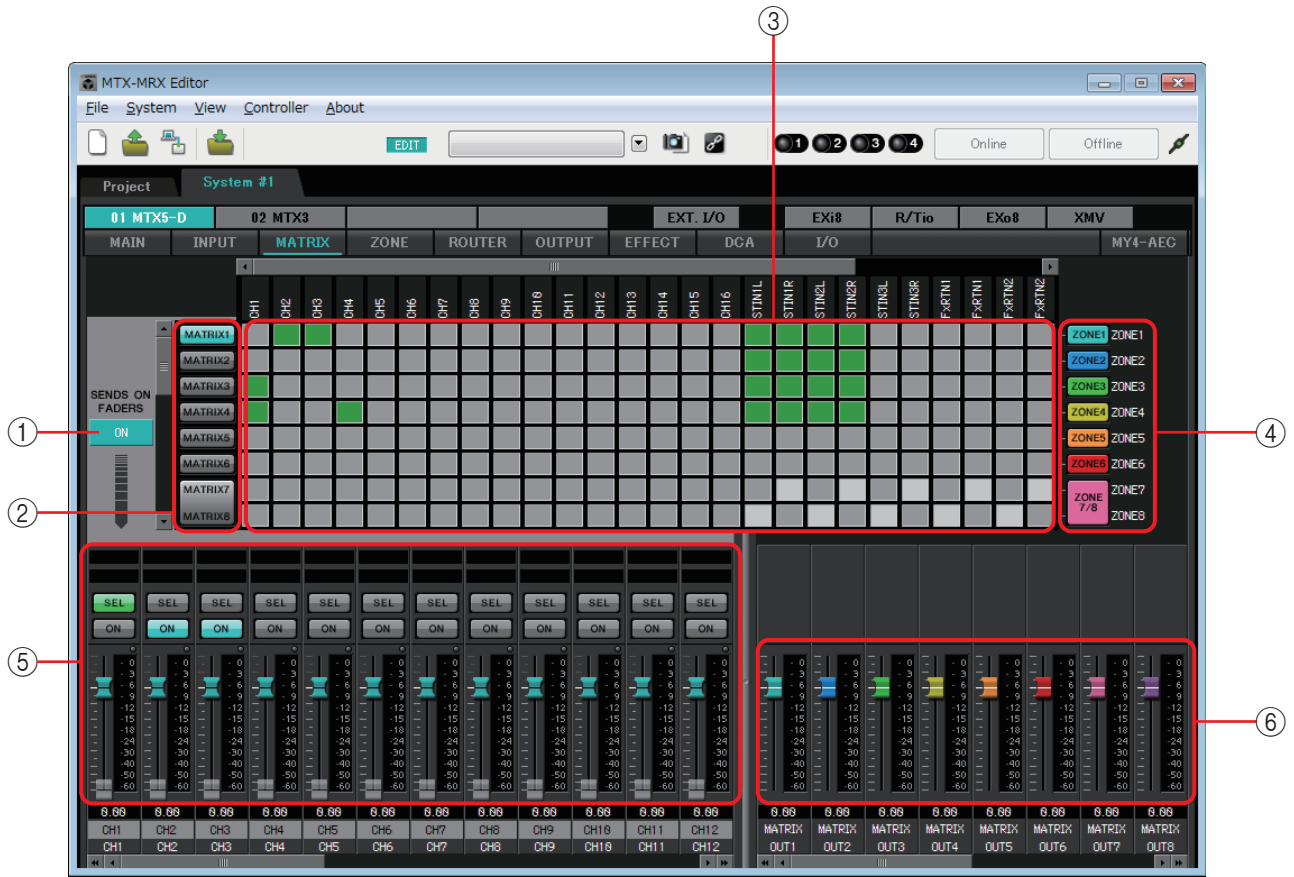

## 信号流

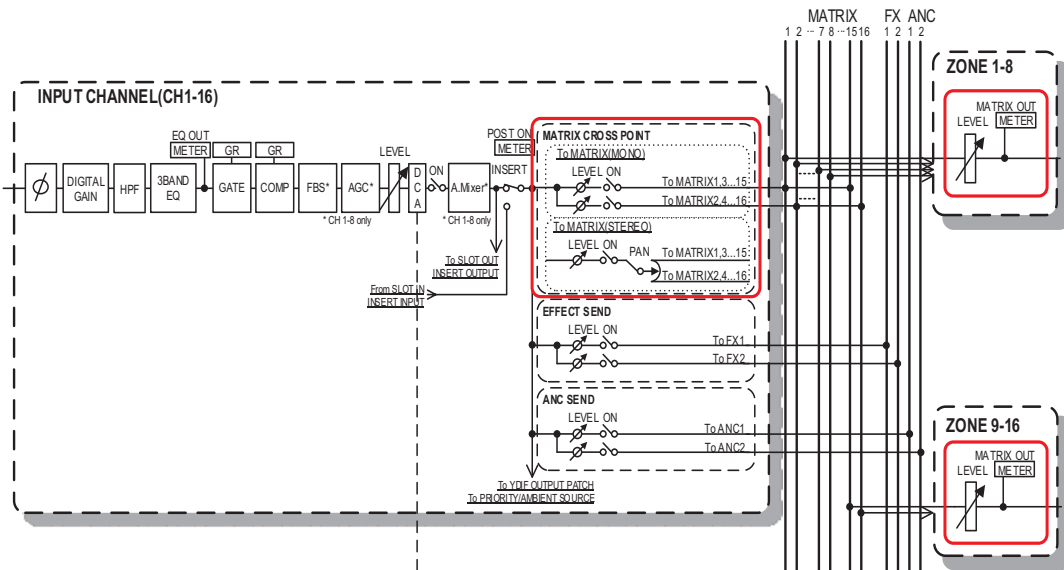



① SENDS ON FADERS [ON] 按钮

打开 / 关闭 SENDS ON FADER 模式。如果设定为 off, 输入通道推子将调节输入电平。

② 矩阵总线选择按钮

选择将信号发送到的矩阵总线。分配为立体声的一对通道显示为单个按钮。如果右键单击此按钮, 只需通过选择 0 dB、-3 dB、-6 dB 或 -Infinity 就可以将所有发送电平设定到矩阵总线。

③ 输入通道矩阵

显示各通道的发送电平。水平轴代表输入通道, 垂直轴代表发送目的地矩阵总线。发送电平中包含 PAN 或 Blend 设定。单击此处可打开 / 关闭发送。如果用鼠标拖动, 光标经过的发送开 / 关设定将变为开始拖动处位置的状态。



如果名称已分配到输入通道或区域, 将在矩阵的上方或右侧显示名称。

可以右键单击交叉点, 并只需通过选择 Matrix ON (所有水平轴打开)、Matrix OFF (所有水平轴关闭)、All ON (全部打开) 或 All OFF (全部关闭) 即可进行多个发送开 / 关设定。

**注** • 请勿对连接到 PGM1 设备的输入通道打开输入通道矩阵。  
• 您可以使用垂直和水平滚动条选择 ANC 总线或其他隐藏的通道。

④ [ZONE] 按钮

表示矩阵输出目的地区域。单击按钮可进入 “ZONE” 画面。分配为立体声的一对通道显示为单个按钮。

ZONE 9 至 ZONE 16 为只显示; 没有按钮。

⑤ 输入通道推子

当 SENDSON FADER 模式设定为 on 时, 推子和 [ON] 按钮将显示为与发送目的地矩阵总线选择按钮一样的颜色。

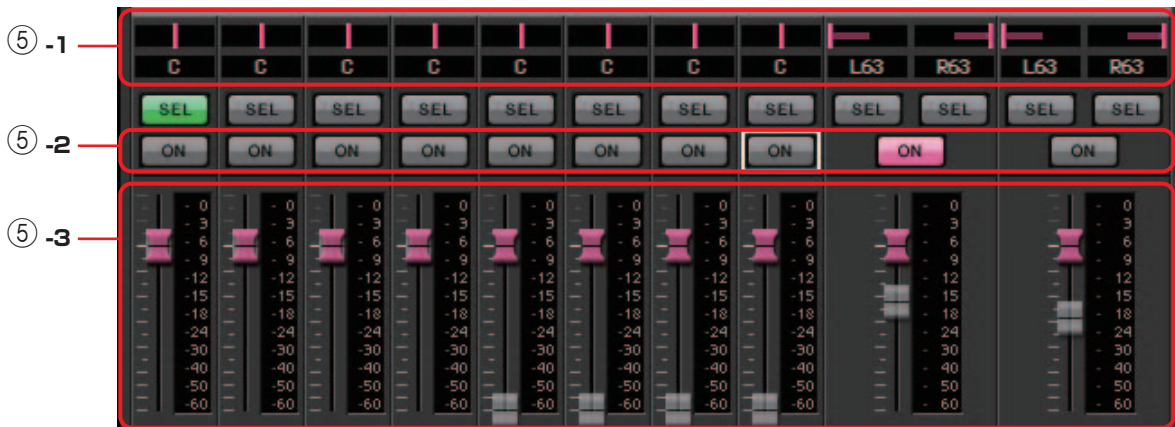

⑤ -1 PAN (控制器和数值框)

仅当矩阵总线为立体声时才会显示控制器和数值, 在此区域中可编辑设定。

最左边的是 63L, 中间的是 C, 最右边的是 63R。

**注**

- 当从立体声输入发送到立体声总线时，可使用“Advanced Settings”对话框中的“MTX Configuration”对话框在 PAN 和 Blend 之间切换。如果选择了 Blend，将不显示控制器和数值（如右图所示）。
- 在数值框中，输入 [L63] 或 [l63] 将移动到最左边；输入 [R63] 或 [r63] 则移动到最右边。输入 [C] 或 [c] 则移动到中间。

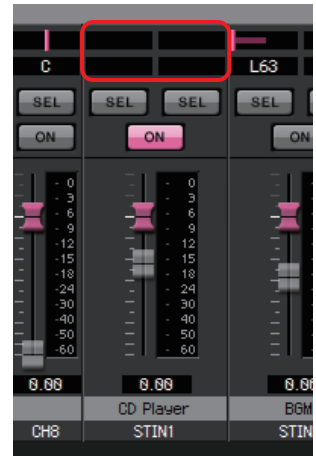

## ⑤ -2 [ON] 按钮

当 SENDS ON FADERS 为 on 时，打开 / 关闭发送。

## ⑤ -3 推子

调节输入通道的发送电平。

可右键点击推子并选择 0 dB、-3 dB、-6 dB 或 -Infinity 设定发送电平。输入电平位置将显示灰色显示的推子（无法编辑）。

## ⑥ 矩阵输出推子

推子的颜色与矩阵总线选择按钮的颜色链接。



## • 推子

调节矩阵输出电平。

可右键单击推子并通过选择 0 dB 或 -Infinity 设定电平。

## 设定输入通道混合

1. 单击 [SENDS ON FADERS] 按钮。



2. 单击发送目的地选择按钮选择发送目的地总线。



3. 调节各输入通道的发送电平。可使用 [ON] 按钮打开 / 关闭发送。





# “ZONE” 画面

在此画面中，可指定 PGM1 的设置，以及输入信号优先级将控制输出信号的方式。



## 信号流

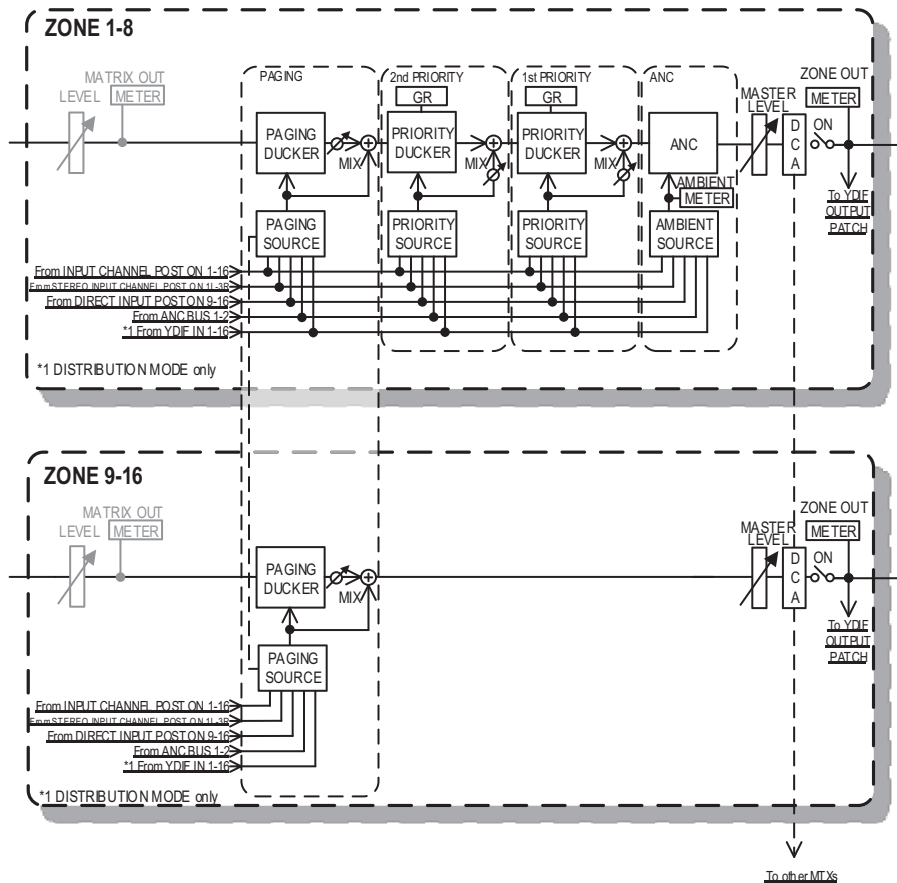

## ① 输出通道推子

推子的颜色与“MATRIX”画面中 [ZONE] 按钮的颜色链接。

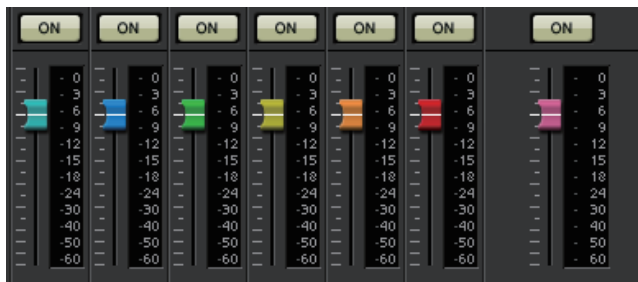

- [ON] 按钮

打开 / 关闭 ZONE OUT。

- 推子

调节 ZONE OUT 电平。

可右键单击推子旋钮并通过选择 0 dB 或 -Infinity 设定发送电平。

- 画面选择



单击按钮可以切换到进行各种设置的画面。

## “PAGING”画面（仅限 MTX5-D）

在此画面中，可进行 PGM1 寻呼话筒的设置。

寻呼是指播送通知的功能。

有关进行设置的工作流程，请参见附录中的“[寻呼设置的工作流程](#)”，或“MTX 设置说明书”。

这里所说的 SD 信息是指保存到 MTX 的 SD 卡上的标准格式通知。

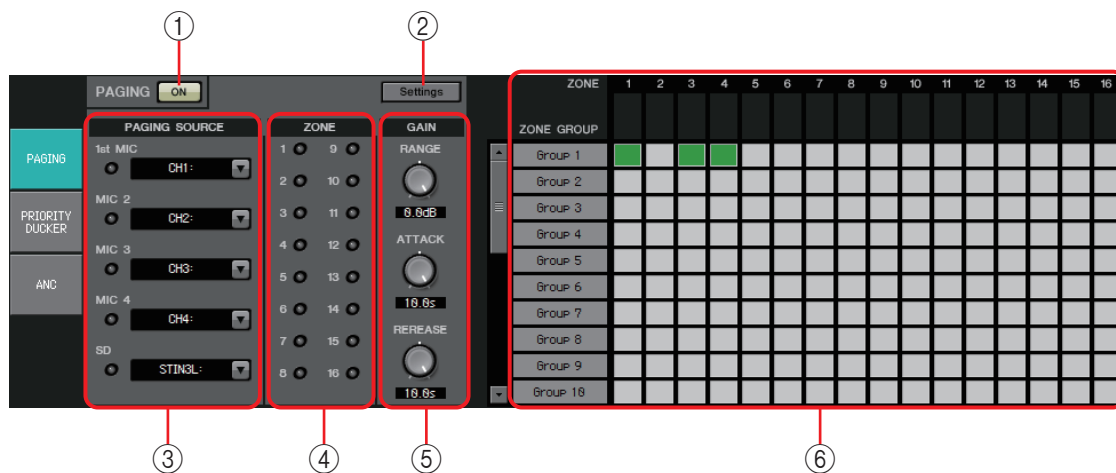

### ① **PAGING [ON]** 按钮

打开 / 关闭寻呼功能。

### ② **[Settings]** 按钮

单击此项时，将出现“PGM1/PGX1”对话框。

### ③ **PAGING SOURCE** 设置区域

- 指示灯  
如果当前正在播送 PGM1 或 SD，此指示灯将点亮。
- 通道列表框  
选择寻呼源。选择 PGM1 或 SD 连接的输入通道。对指定为第一优先级的 PGM1 的输入通道指定第一话筒。

### ④ **ZONE** 区域

- 指示灯  
如果有区域当前正在使用 PGM1 或 SD 信息播送，此指示灯将点亮。

⑤ **GAIN**（增益）设置区域

若在按住 <Alt> 键的同时单击各旋钮，该旋钮将复位至默认值。  
在此区域可进行下图中绿线相关的设置。

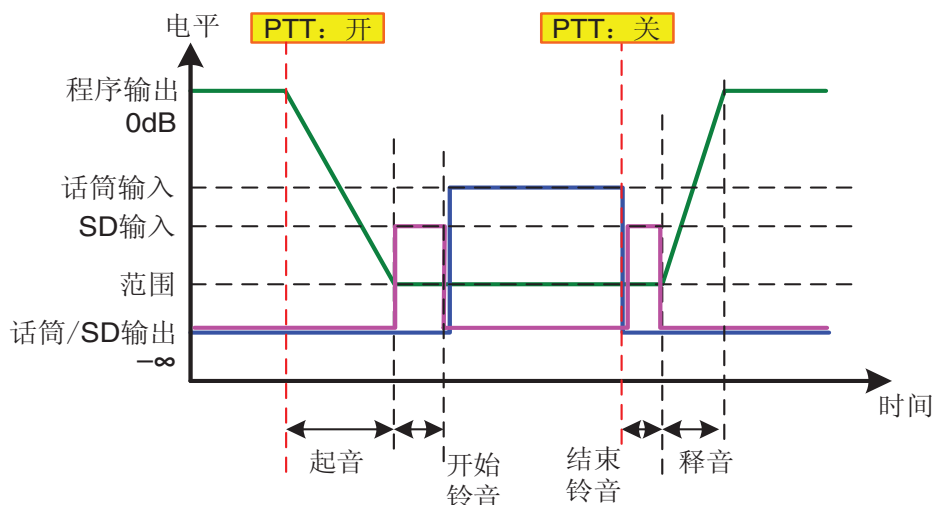

- **[RANGE]** 旋钮  
指定发出铃音或 PGM1 广播期间的 Program（程序）值。
- **[ATTACK]** 旋钮  
指定从 PGM1 的 PTT 打开直到程序降低至 RANGE 值的时间。
- **[RELEASE]** 旋钮  
指定从广播或结束铃音完成播放直到程序恢复至其原始电平的时间。

⑥ **ZONE GROUP** 区域

- **区域名称**  
显示对以下 OUTPUT 推子指定的区域名称。
- **组名称**  
显示组名称。可双击此项进行编辑。
- **ZONE GROUP 矩阵**  
若想要 PGM1/PGX1 的单个区域 / 信息选择按钮播送多个区域，请指定区域组。单击矩阵中的交叉点可将其打开 / 关闭。绿色区域属于区域组。最多可以指定 24 个区域组。

## “PRIORITY DUCKER” 画面

在此画面中，可进行自动静音器设置。

自动静音器是一种当音频信号输入到另一个指定输入通道时临时降低来自某一个通道的输入的功能，可使指定通道的音频听得更清楚。优先顺序如下：“1st PRIORITY” 的 “PRIORITY SOURCE” > “2nd PRIORITY” 的 “PRIORITY SOURCE” > MATRIX 输出信号。

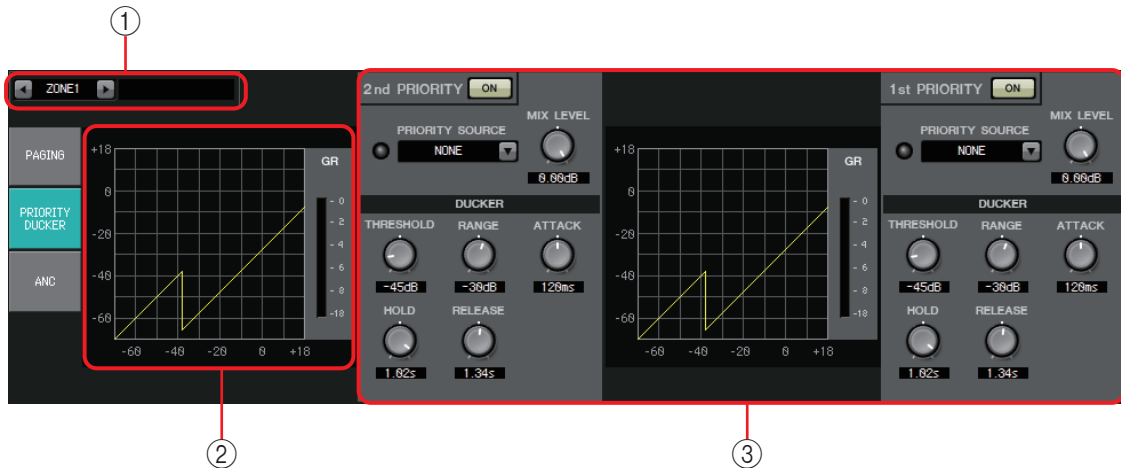

### ① ZONE 选择按钮

使用左和右按钮选择要进行设定的区域。  
右侧将显示键区名称。

**注** 也可使用输出通道 [SEL] 按钮选择区域。

### ② 图形和 GR 电平表

此图形显示自动静音器的设定。自动静音器应用的增益减少量显示在图形右侧。

### ③ Ducker 设定区域

**提示** 可在 1st/2nd 之间复制自动静音器设定，或者将设定复制到其他区域。  
在复制源设定区域中右键点击时，将出现列表。

- **DUCKER [ON] 按钮**

打开 / 关闭自动静音器。

- **[PRIORITY SOURCE] 列表**

选择自动静音器的输入信号。

**注** 若要混合信号成为高优先级音频，请选择 [ANC Bus]。可在 “MATRIX” 画面中创建到达 ANC 母线的音频信号混合。

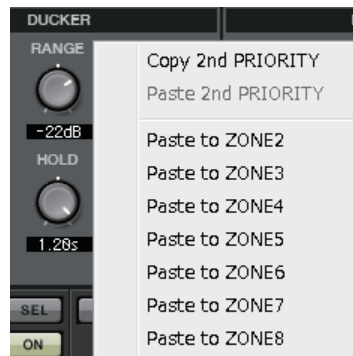

- **DUCKER 指示灯**

自动静音器工作时，指示灯将点亮绿色以表示其正在工作。

- **[MIX LEVEL] 旋钮**

调节 [PRIORITY SOURCE] 列表中所选信号混入自动静音器输出的量。

- **[THRESHOLD] 旋钮**

指定自动静音器生效的阈值电平。

- **[RANGE] 旋钮**  
指定启用自动静音器时应用的衰减量。  
此衰减量指定主音频保留的量或者是否使其无声。
- **[ATTACK] 旋钮**  
指定从优先源输入信号超过阈值到自动静音器的主信号达到[RANGE]旋钮指定的衰减量的时间。
- **[HOLD] 旋钮**  
指定从输入信号下降到阈值以下到信号开始返回到初始电平的时间。
- **[RELEASE] 旋钮**  
指定从经过了 HOLD 时间到自动静音器不再影响输入信号的等待时间长度。

### 进行自动静音器设定

#### 使用示例

**示例 1:** 如果在播放背景音乐时有来自麦克风的输入，背景音乐的音量将被自动降低。

**示例 2:** 在会议中，当主席的麦克风中有声音输入时，参会者的声音将被抑制。

1. 将背景音乐和优先度最低的麦克风分配到所需区域。  
当自动静音器起作用时，声音的音量将被减弱。  
作为优先源输入的声音不分配到区域的输入。
2. 在 ZONE 画面中，选择想要进行自动静音器设定的区域。



3. 单击 DUCKER [ON] 按钮。



4. 在 PRIORITY SOURCE 列表中，选择优先度高于步骤 1 中分配声音的声音。
5. 使用 [RANGE] 调节静音量。  
如果想要将某些声音（例如）仍然作为背景音乐，请指定较小数值，或者想要使声音完全静音可指定 -70 dB 等较高的数值。
6. 根据需要调节其他参数。

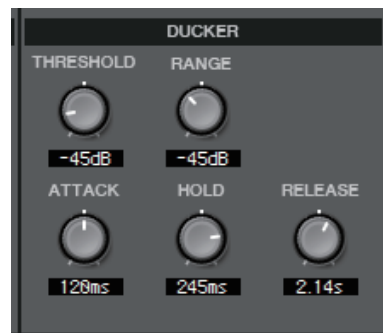

## “ANC” 画面

在此画面中，可进行“环境噪声补偿器”（下文中称为“ANC”）的设置。

ANC 是一种根据环境噪声监测麦克风输入的电平增强或减弱来自 MTX 的输出信号的功能。MTX 的 ANC 功能是一种间隔型 ANC，可检测出乐曲之间的无声间隔，检测间隔的噪声电平，并相应改变电平。

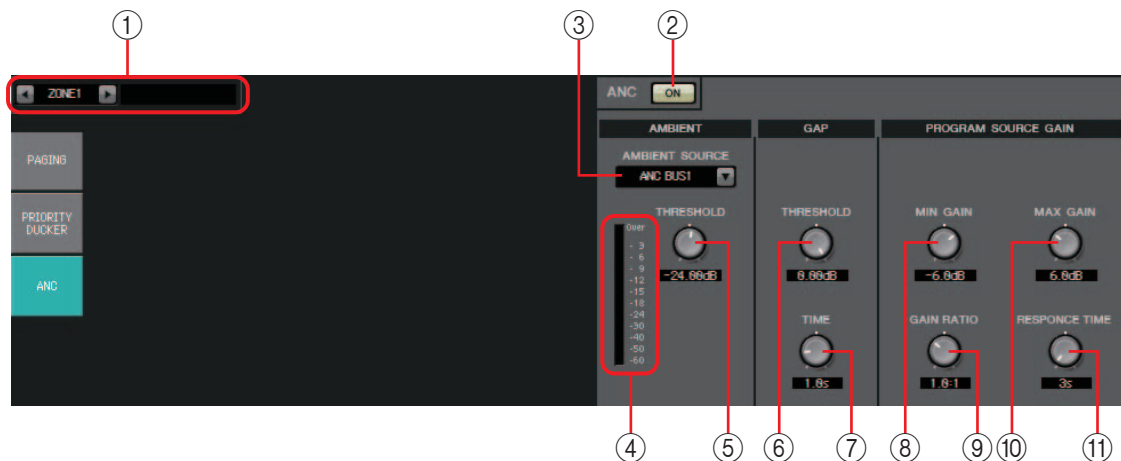

### ① ZONE 选择按钮

使用左和右按钮选择要进行设置的区域。  
右侧将显示区域名称。  
也可使用输出通道 [SEL] 按钮选择区域。

### ② ANC [ON] 按钮

打开 / 关闭 ANC。

### ③ [AMBIENT SOURCE] 列表

选择连接了环境噪声监测麦克风的通道。

**注** 可在“MATRIX”画面中创建到达 ANC 母线的音频信号混合。

### ④ [ANC] 电平表

显示环境噪声的水平。

### ⑤ [AMBIENT THRESHOLD] 旋钮

指定环境噪声的平均水平。

### ⑥ GAP [THRESHOLD] 旋钮

指定输入信号的阈值电平。如果输入信号电平在指定时间内保持在阈值以下，将被视作间隔。

### ⑦ [TIME] 旋钮

指定检测间隔所需的时间。

### ⑧ [MIN GAIN] 旋钮

指定补偿输入信号电平的最小量。

### ⑨ [GAIN RATIO] 旋钮

指定补偿输入信号电平的比率。

- ⑩ **[MAX GAIN]** 旋钮  
指定补偿输入信号电平的最大量。
- ⑪ **[RESPONSE TIME]** 旋钮  
指定电平补偿的响应速度。

### 进行 ANC 设定

#### 使用示例

示例 1: 在进行演讲的地方, 根据环境噪声 (如人群的噪声) 水平自动将区域音量调高或调低。

示例 2: 在饭店中, 根据周围谈话的噪声调节背景音乐以保持私密性。

#### 1. 将麦克风设置在可检测到适当环境噪声水平的地方。

将环境噪声检测麦克风放置在不会直接接收到扬声器声音但是靠近环境噪声源的地方 (如人群或观众上方天花板的中间位置), 并与扬声器保持一定距离。

#### 2. 选择区域。



#### 3. 单击 ANC [ON] 按钮。



#### 4. 在 AMBIENT SOURCE 列表中, 选择环境噪声检测麦克风的输入信号。 如果您连接了一个以上的麦克风检测环境噪声, 请选择 [ANC BUS1/2]。

#### 5. 调节 ANC 阈值设定。



#### 6. 调节参数。





# “ROUTER” 画面

在此画面中，可将区域输出分配到输出通道。

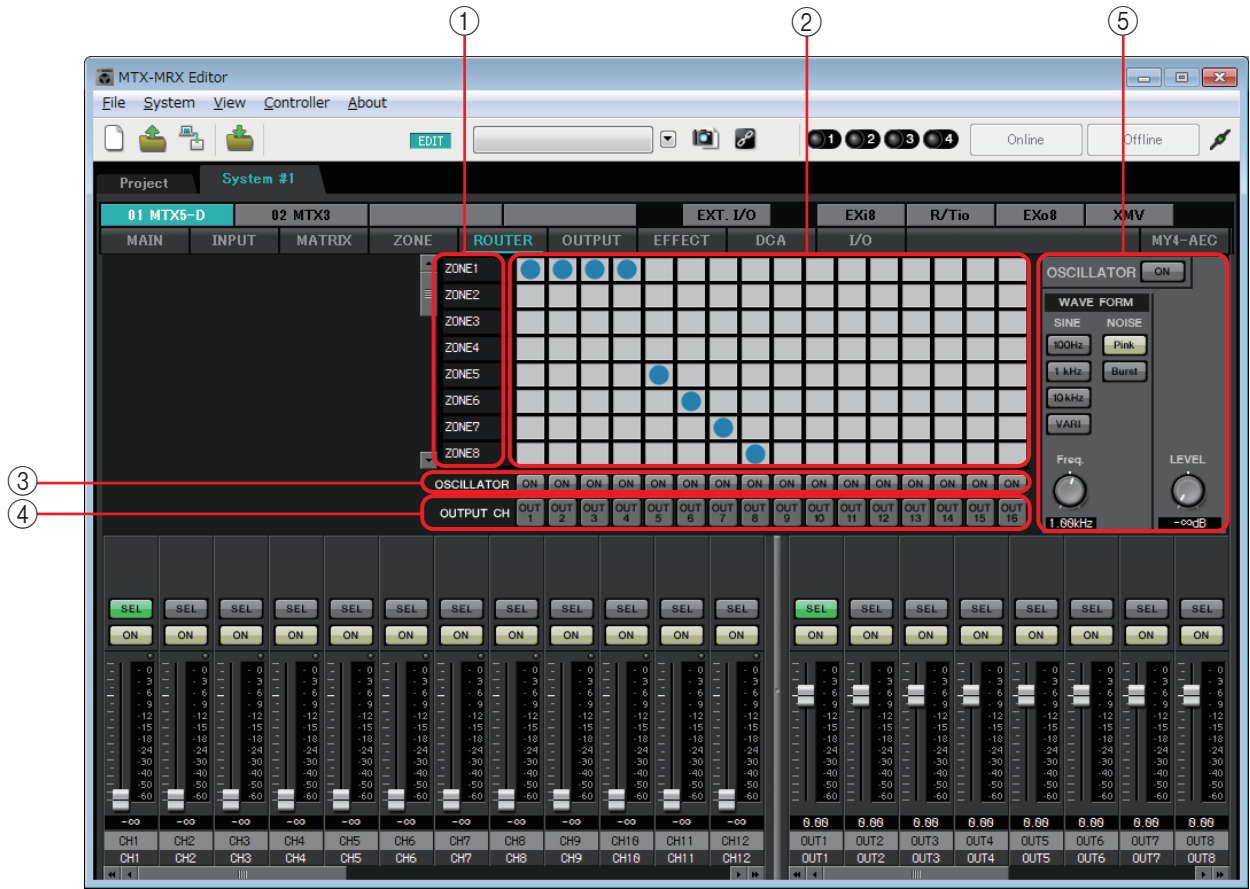

## 信号流

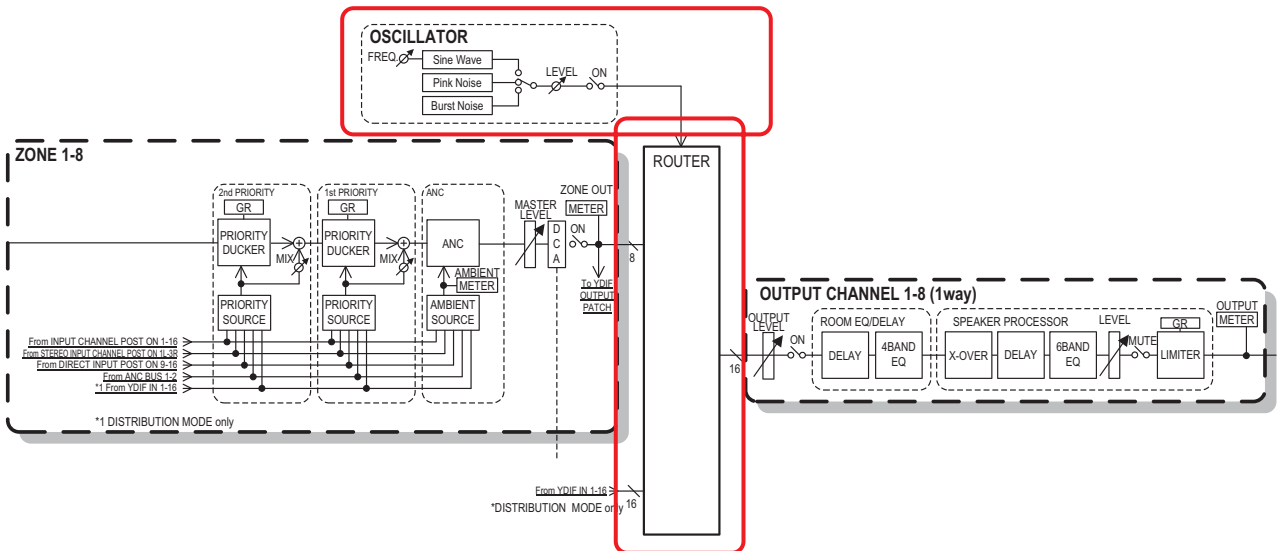

在分配模式中分配区域输出和 YDIF 输入信号，并将振荡器信号分配到输出通道。

- ① 将信号输入到路由器  
此区域表示区域输出和 YDIF 信号。

## ② 路由器

此路由器分配信号。单击方框可切换输出的开 / 关。

开:  关:

无法混合多个区域的输出以蔬菜到单个输出通道。

## ③ OSCILLATOR [ON] 按钮

如果此按钮设定为 on, 振荡器信号将被输出到相应通道。

但是, 除非打开了右侧的 OSCILLATOR [ON] 按钮, 否则将不输出信号。

## ④ OUTPUT CH [OUT] 按钮

进入输出目的地通道的 CHANNEL EDIT 画面。

## ⑤ OSCILLATOR 设定区域

- **OSCILLATOR [ON] 按钮**

如果此按钮设定为 on, 将输出振荡器信号。

- **WAVE FORM**

- **[SINE] 信号频率设定按钮**

指定从振荡器输出的正弦波的频率。

选择 [100Hz]、[1 kHz]、[10kHz] 或 [VARI]。

- **正弦波信号 [Freq] 设定旋钮**

调节正弦波的输出频率。如果单击正弦波 [VARI] 按钮, 可使用此旋钮。

- **[NOISE] 信号设定按钮**

选择 [Pink] 噪声或 [Burst] 噪声。

- **输出 [LEVEL] 旋钮**

调节从振荡器输出信号的电平。

# “OUTPUT” 画面

在这些画面中，可对输出通道应用信号处理。

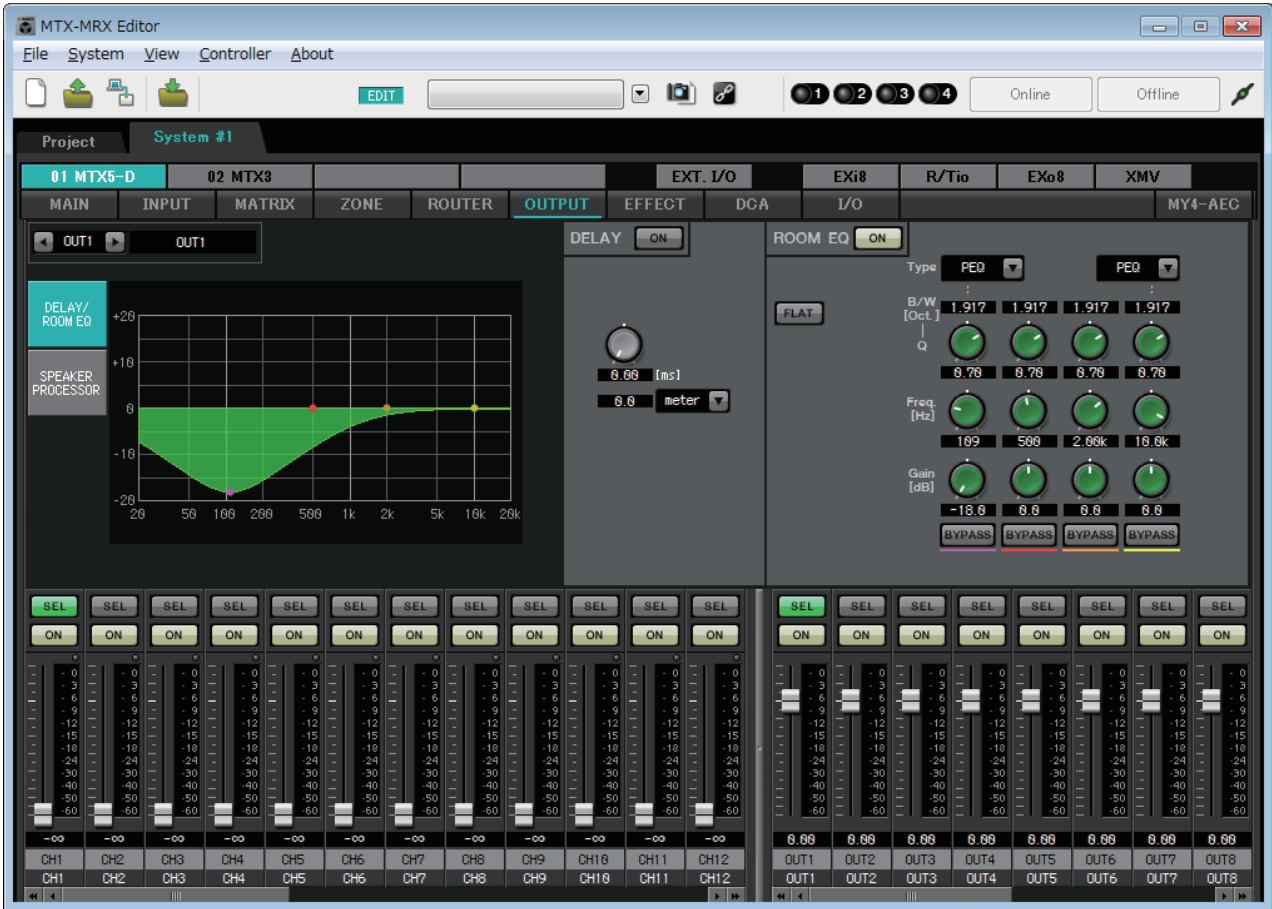

在此画面中，可对输出通道应用信号处理。可以应用 DELAY/ROOM EQ 和 SPEAKER PROCESSOR。

### ● 通道选择



使用左或右按钮选择想要应用信号处理的通道。

### ● 画面选择

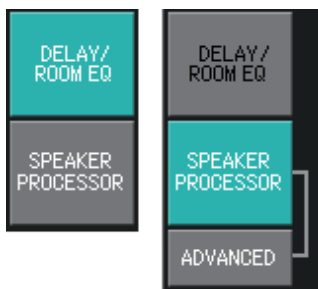

单击相应按钮选择包含您想要对其应用通道处理的画面。

● “OUTPUT” 画面常用操作

有关旋钮和数值框的详细说明，请参见基本操作介绍。

**提示** 可将通道设定复制到其他通道。在此区域内右键点击，将出现列表框。选择通道，然后粘贴设定。

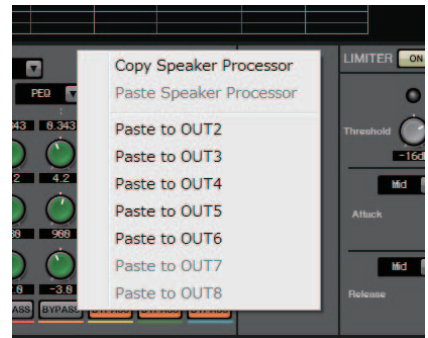

来自路由器的信号由 ROOM EQ 和 SPEAKER PROCESSOR 进行处理。

根据“MTX Configuration”对话框中的 OUTPUT CHANNEL SETUP 设定（1WAY 或 2WAY）而定，信号路由将发生如下所示的变化。如果此项设定为 2WAY，则无法在偶数通道的画面中设定“DELAY”或“ROOM EQ”。

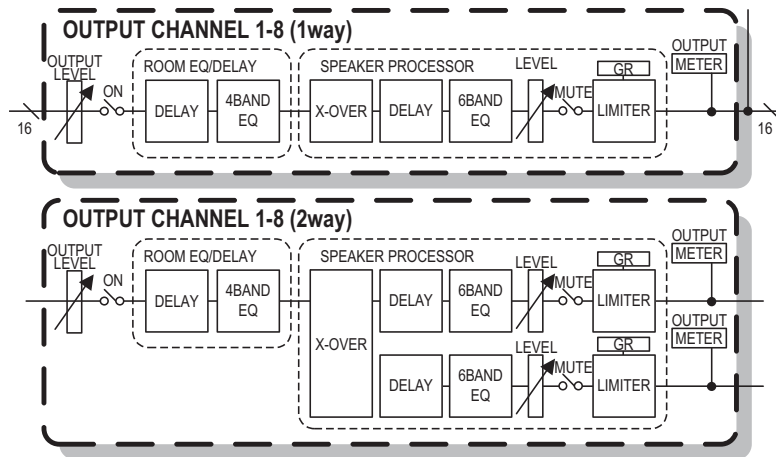

“DELAY/ROOM EQ” 画面

在此画面中，可调节 DELAY 和 ROOM EQ 参数。

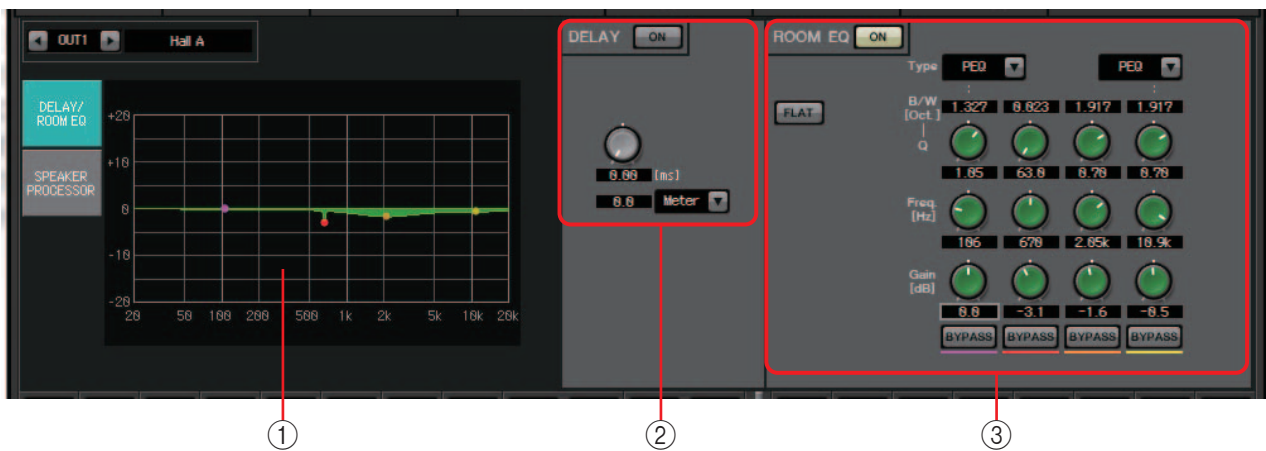

① ROOM EQ 图形

室内 EQ 的效果通过此图形显示。可拖动控制点编辑参数。

## ② DELAY 设定区域

在包括多个扬声器的音响系统中，有时听众可能会感觉到人说话的声音从附近的扬声器发出的，而不是从说话的人那里发出。在此情况下，可通过根据扬声器和说话者之间的距离延迟传输到较远扬声器的音频，从而修正听觉定位。

如果不同扬声器的声音相互干扰，在其中一个音频信号中稍稍加入延迟可改变干扰频率，从而缓解不自然的感觉。

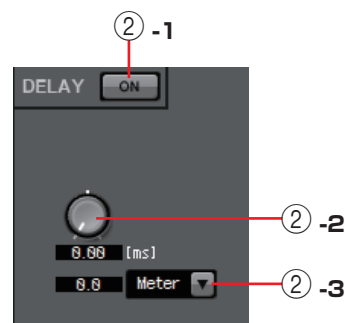

### ②-1 DELAY [ON] 按钮

打开 / 关闭延迟。

### ②-2 延迟时间旋钮

指定延迟时间。

### ②-3 类型列表框

延迟时间旋钮指定的延迟时间转换为您所选择的单位，并显示在左侧。

<b>ms</b> .....	毫秒
<b>Sample</b> .....	样本数量（范围取决于采样频率设定）
<b>Meter</b> .....	电平表 / 秒
<b>Feet</b> .....	英尺 / 秒

## ③ ROOM EQ 设定区域

扬声器的声音受到墙壁、天花板和底板材质以及扬声器位置和安装方式的影响。这个 4 频段 EQ 可补偿此类变化。但是其无法补偿由于房间形状造成的频率响应的减少。

### • ROOM EQ [ON] 按钮

打开 / 关闭 ROOM EQ。

有关调节以下参数的详细说明，请参见“GAIN/HPF/EQ”画面中的 EQ。

- [FLAT] 按钮
- [Type] 列表框
- [B/W] 框
- [Q] 旋钮
- [Freq.] 旋钮
- [Gain] 旋钮
- [BYPASS] 按钮

## “SPEAKER PROCESSOR” 画面

在此画面中，可查看“SPEAKER PROCESSOR”参数的响应，这些参数用于调节扬声器；这些参数包括 APF（全通滤波器）、喇叭 EQ 和限制器。这些参数可在“ADVANCED”画面中进行编辑。

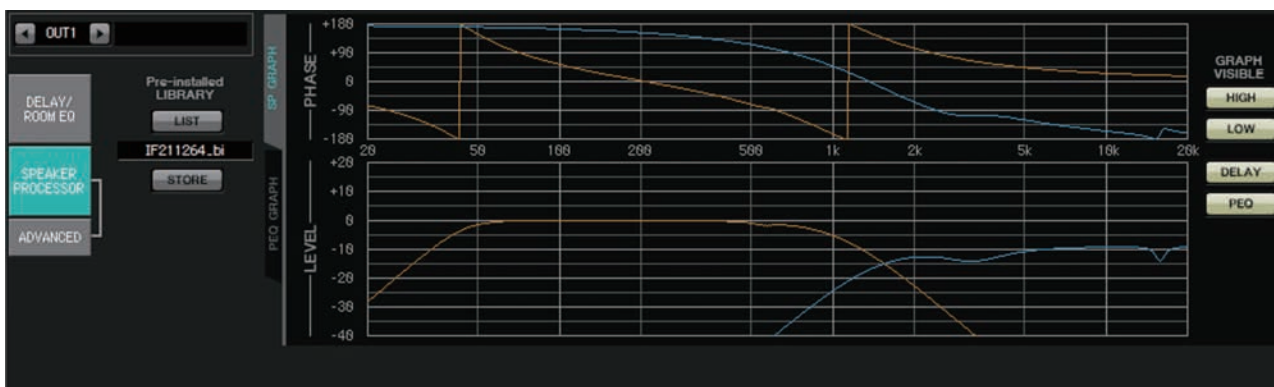

### ■ 预先安装的数据库

在 MTX-MRX Editor 预装的数据库中，限制器的阈值为使用电压增益为 26 dB 的功率放大器时的数值。

应根据需要调节 MTX 的限制器设定和输出电平、功率放大器电压增益和衰减器等设定。

例如，如果您使用的是电压增益为 30 dB 的功率放大器，应将功率放大器的衰减器数值降低 4 dB，或将 MTX 的限制器阈值降低 4 dB。

电压增益将根据 XMV 的类型和设定而异。有关详细说明，请参见 XMV 的使用说明书。

- **[LIST] 按钮**  
选择并显示数据库项目。
- **[STORE] 按钮**  
将当前状态另存为数据库项目（文件扩展名 [.ce3]）。

### ■ [SP GRAPH] 选项卡

#### PHASE

显示分频器相位响应曲线。此显示将 PEQ 和延迟的响应也考虑在内。如果信号类型为双向，则高频和低频将分别以不同颜色显示。

#### LEVEL

显示分频器振幅响应曲线。此显示将 PEQ 和输出电平的响应也考虑在内。如果信号类型为双向，则高频和低频将分别以不同颜色显示。

#### GRAPH VISIBLE

- **[HIGH] 按钮**（仅当信号类型为双向时显示）  
将高频图形在可见和隐藏之间切换。
- **[LOW] 按钮**（仅当信号类型为双向时显示）  
将低频图形在可见和隐藏之间切换。

- **[DELAY] 按钮**  
从显示的分频器曲线中加入或删除延迟响应的效果。
- **[PEQ] 按钮**  
从显示的分频器曲线中加入或删除 PEQ 响应的效果。

## ■ [PEQ GRAPH] 选项卡

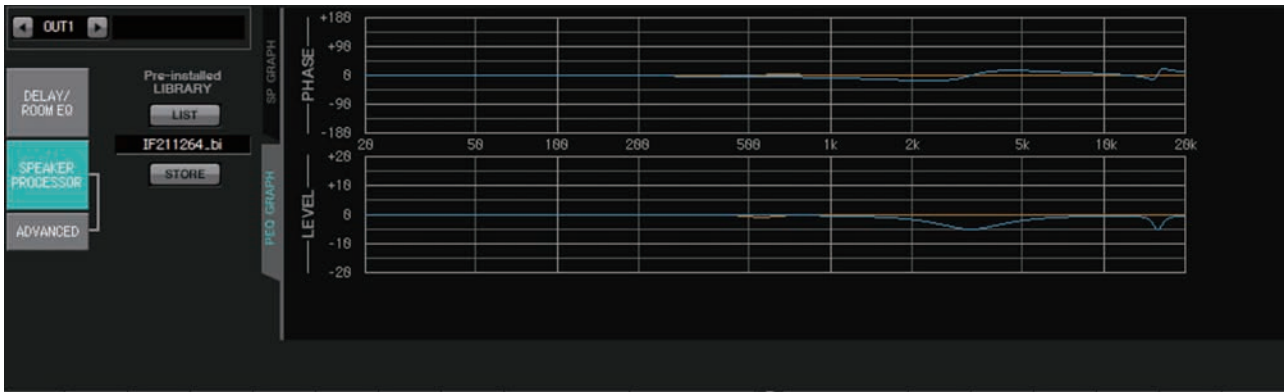

### PHASE PEQ

显示 PEQ 相位响应曲线。

如果信号类型为双向，则高频和低频将分别以不同颜色显示。

### LEVEL PEQ

显示 PEQ 振幅响应曲线。

如果信号类型为双向，则高频和低频将分别以不同颜色显示。



## “ADVANCED” 画面

在此画面中，可进行详细的“SPEAKER PROCESSOR”设定。如果信号类型为双向，则将分别显示 HIGH 和 LOW 的参数。

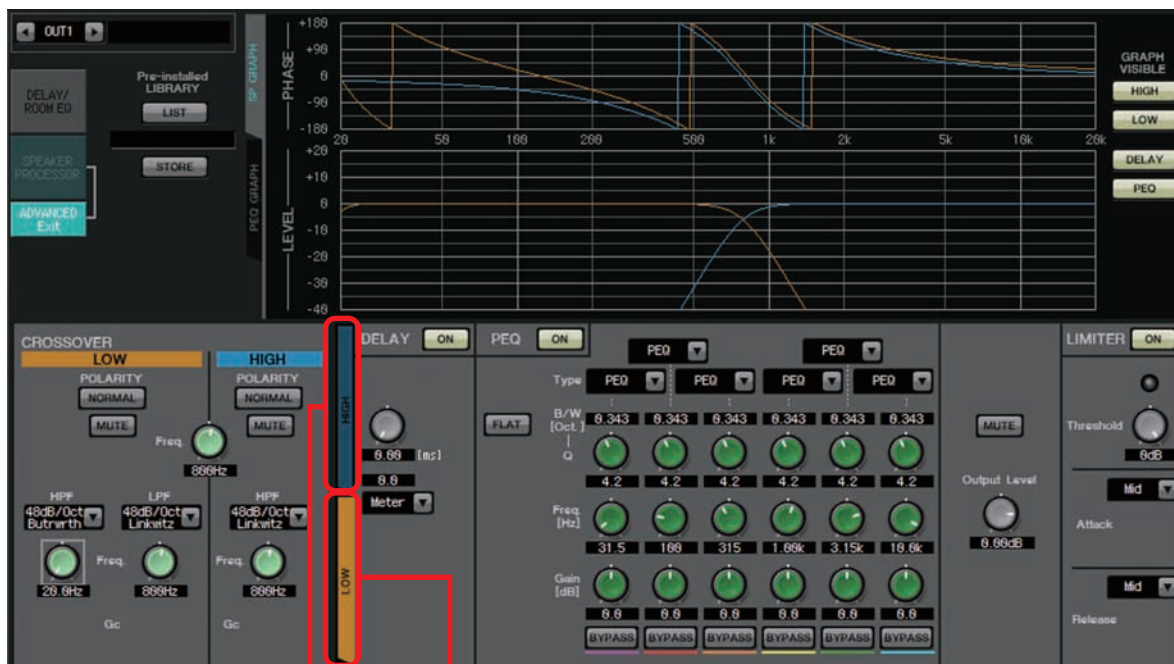

[HIGH] 选项卡 [LOW] 选项卡

在“ADVANCED”画面中，控制点显示在“PEQ GRAPH”的 LEVEL PEQ 振幅响应曲线上。

### 关于 LEVEL PEQ 振幅响应曲线

如果信号类型为双向，则 HIGH 和 LOW 图形显示将与 [HIGH] 选项卡与 [LOW] 选项卡的切换相关联。

## ■ CROSSOVER

- **极性按钮**  
颠倒各输出通道输出的信号相位。在 NORMAL/INVERTED 之间切换。
- **[MUTE] 按钮**  
使每个输出通道的输出静音。
- **[Freq.] 旋钮**  
指定各输出通道的分频频率。如果输出通道被静音，则其分频图形将显示为虚线。
- **HPF/LPF 类型列表框**  
指定衰减量和滤波器类型。单击列表框时，将出现一个菜单。可对 6 种斜度和 4 种滤波器类型进行组合。[6dB/Oct]、[12dB/Oct]、[18dB/Oct]、[24dB/Oct]、[36dB/Oct] 和 [48dB/Oct] 指定每个八度的衰减量。较低数值应用较柔和的衰减；较高数值应用较迅速的衰减。

### Thru

不应用滤波器。将没有衰减；所有频率的响应都相同。



**AdjustGc (可调节的 Gc)**

在  $-6 - +6\text{dB}$  的范围内调节 Gc (截止频率处的增益)。

将此项设定为  $-3\text{dB}$  将产生巴特沃斯滤波器, 将此项设定为  $-6\text{dB}$  将产生林奎茨 - 瑞利滤波器。选择此项时, 将出现 Gc 旋钮。

**Butrwrth (巴特沃斯)**

这是最常用的响应。通过的区域平坦, 且截止频率处的增益为  $-3\text{dB}$ 。

**Bessel**

此曲线强化了相位响应; 衰减比巴特沃斯滤波器更缓慢, 但是当方波通过时波形不会发生扭曲。

**Linkwitz (林奎茨 - 瑞利)**

此滤波器的顺序为 2 的次方; LPF 和 HPF 输出的电压总和将在整个频率范围内产生  $0\text{dB}$  的增益。通过的区域平坦, 且截止频率处的增益为  $-6\text{dB}$ 。

- **HPF/LPF [Freq.] 旋钮**  
指定 HPF/LPF 的截止频率。
- **HPF/LPF [Gc] 旋钮 (仅当滤波器类型设定为 [AdjustGc] 时显示)**  
指定截止频率处的增益。

**■ [HIGH] 选项卡 / [LOW] 选项卡**

使用 [HIGH] 选项卡和 [LOW] 选项卡切换 [DELAY]、[PEQ]、[Output Level]、[MUTE] 和 [LIMITER] 显示。

**■ DELAY**

有关调节以下参数的详细说明, 请参见 “GAIN/HPF/EQ” 画面。

- DELAY [ON] 按钮
- 延迟时间旋钮
- [Type] 列表框

**■ PEQ**

有关调节以下参数的详细说明, 请参见 “GAIN/HPF/EQ” 画面。

- PEQ [ON] 按钮
- [FLAT] 按钮
- [B/W] 框
- [Q] 旋钮
- [Freq.] 旋钮
- [Gain] 旋钮
- [BYPASS] 按钮
- **[Type] 列表框**  
选择 PEQ 类型。  
频率响应通过 PEQ 图形显示。  
有关以下类型的详细说明, 请参见 “GAIN/HPF/EQ” 画面。
  - PEQ
  - L.SHELF (低频坡形)
  - H.SHELF (高频坡形)
  - HPF
  - LPF

### APF (全通滤波器)

此滤波器使整个频率范围的信号通过，只影响相位。其主要用于修正分频区域的相位。

对于第一个 APF，相位将在指定频率处旋转 90°，从整个频率范围来看，相位将在 0° 至 180° 的范围内旋转。对于第二个 APF，相位将在指定频率处旋转 180°，从整个频率范围来看，相位将在 0° 至 360° 的范围内旋转。

### Horn EQ

转向型筒式扬声器带有高频转折频率。

喇叭 EQ 是一种补偿此特性的均衡器。因此，增益限制为 0 dB 或以上，频率限制为 500 Hz 或以上。

- **[MUTE] 按钮**  
使输出静音。
- **[Output Level] 旋钮**  
指定输出电平。

## ■ LIMITER

- **[ON] 按钮**  
打开 / 关闭限制器。如果此按钮关闭，则限制器将被旁通。
- **增益衰减指示灯**  
超过阈值时，此指示灯将点亮。
- **[Threshold] 旋钮**  
指定阈值。
- **[Attack]**  
指定限制器生效的速度。如果选择 **Manual**，将显示旋钮，使用该旋钮可以毫秒为单位指定设定。如果选择了 **Fast/Mid/Slow**，将根据扬声器处理器设定中的分频器 HPF 截止频率自动进行以下设定。
  - Fast** ..... 截止频率的 1/4 波长
  - Mid** ..... 截止频率的 1/2 波长
  - Slow** ..... 截止频率的 1 个波长
- **[Release]**  
指定限制器释放的速度。如果选择 **Manual**，将显示旋钮，使用该旋钮可以毫秒为单位指定设定。如果选择了 **Fast/Mid/Slow**，将根据扬声器处理器设定中的分频器 HPF 截止频率自动进行以下设定。
  - Fast** ..... 截止频率的 4 个波长
  - Mid** ..... 截止频率的 8 个波长
  - Slow** ..... 截止频率的 16 个波长

# “EFFECT” 画面

在此画面中，可更改效果器类型并编辑效果器参数。



在此画面中，可编辑从输入通道发送到效果器总线的效果器。可指定类型（如混响或回声）、该类型的参数值以及发送电平。

信号流

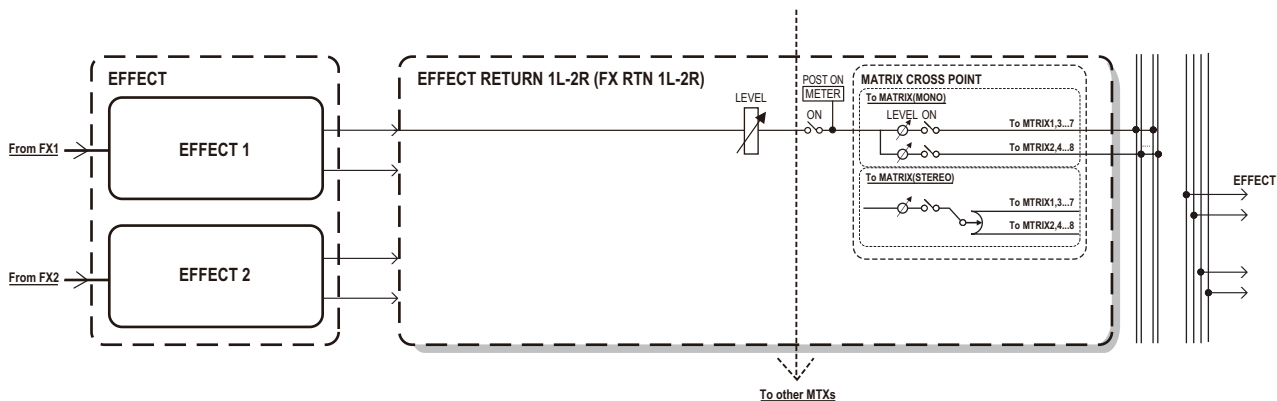

① **SENDER ON FADERS [ON]** 按钮

打开 / 关闭 SENDER ON FADER 模式。如果设定为 off，输入通道推子将调节输入电平。

② **[EFFECT SEND]** 按钮（仅当 SENDER ON FADER 模式设定为 on 时可用）

这些按钮可选择将效果器发送到的总线。可选择总线 [Fx1] 或 [Fx2]。如果右键单击此按钮，只需通过选择 0 dB、-3 dB、-6 dB 或 -Infinity 就可以设定所有发送电平。

- ③ 效果器类型（仅当 **SENDS ON FADER** 模式设定为 **on** 时显示）  
 此项可选择各总线的效果器类型。可从以下 4 种类型中选择一种。  
**Reverb Hall** . . . . 模拟演奏厅等宽阔空间的混响。  
**Reverb Stage**. . . . 模拟宽阔舞台的混响。  
**Karaoke Echo**. . . . 卡拉 OK 专用的回声。  
**Vocal Echo** . . . . . 舞台人声专用的回声。
- ④ 效果器类型（仅当 **SENDS ON FADER** 模式设定为 **on** 时显示）  
 调节效果器参数。如果效果器类型为混响，此处为 [REVERB TIME]，如果效果器类型为回声，此处为 “DELAY TIME”。
- ⑤ **[ON]** 按钮  
 打开 / 关闭效果器发送。
- ⑥ 推子  
 当 SENDS ON FADER 模式设定为 on 时，这些推子可调节从输入通道发送的效果器发送电平。  
 可右键点击推子旋钮并选择 0 dB、-3 dB、-6 dB 或 -Infinity 设定发送电平。  
 输入电平位置将显示灰色显示的推子（无法编辑）。

进行效果器设定

1. 单击 SENDS ON FADERS [ON] 按钮将其打开。
2. 选择将效果器发送到的总线（[Fx1] 或 [Fx2] 按钮）。
3. 从列表中选择效果器类型。

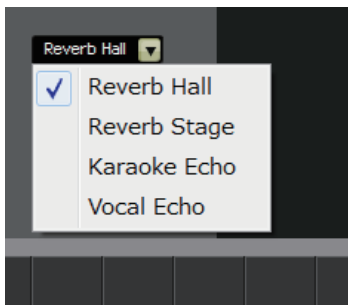
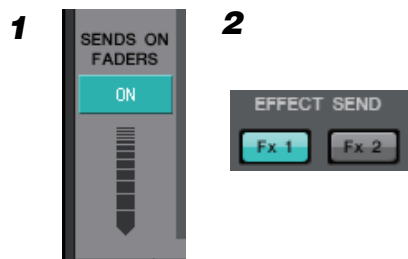

4. 调节效果器参数（[REVERB TIME] 或 [DELAY TIME]）。



5. 使用推子调节发送电平。

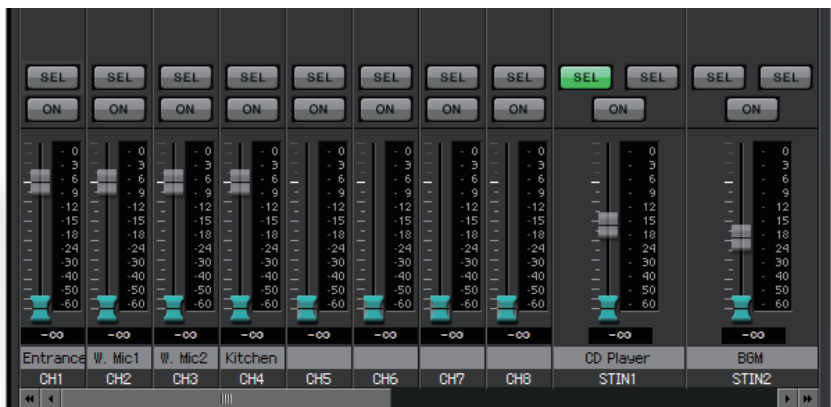

## “DCA” 画面

在此画面中，可调节多个通道的电平和静音设定。

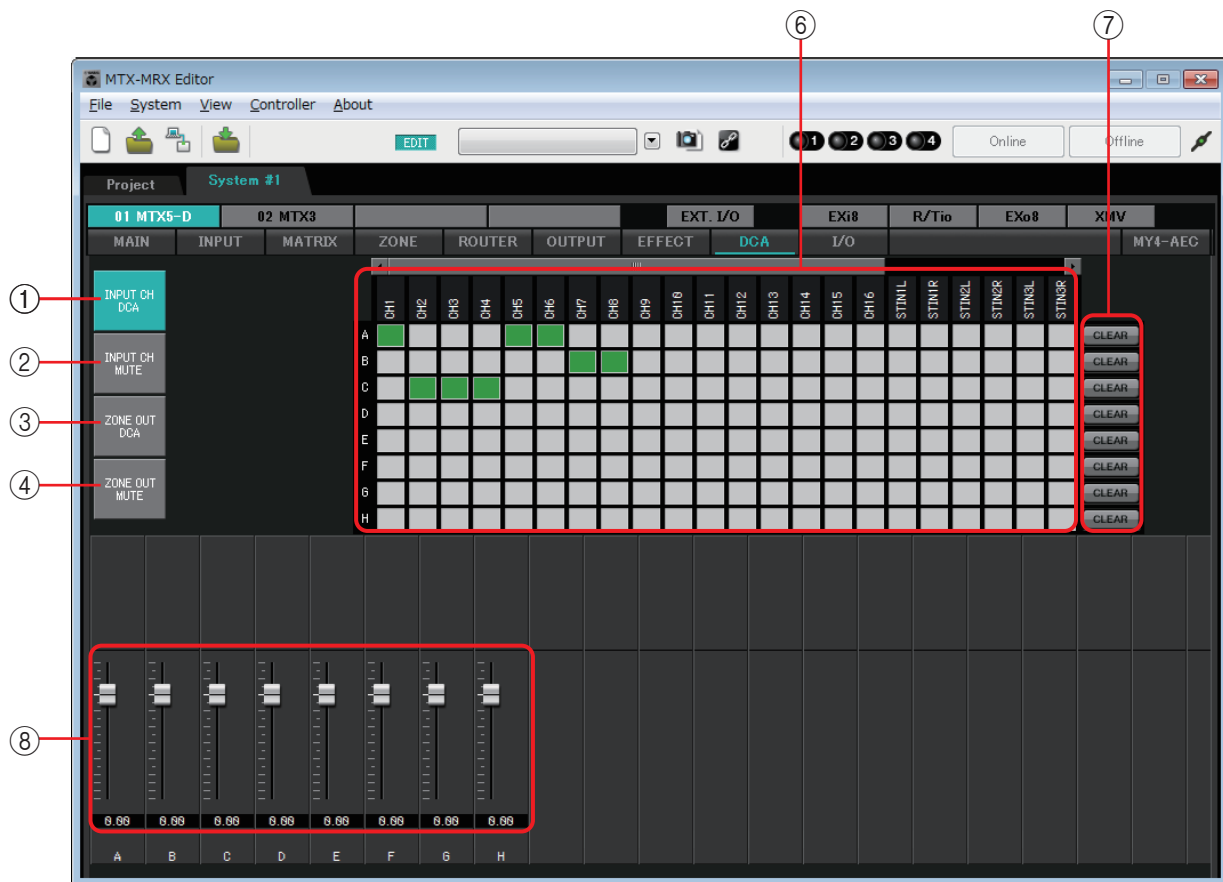

在此画面中，可将输入通道分配到 8 个 DCP 组和 8 个静音组，并可将区域输出分配到 8 个 DCP 组和 8 个静音组。

对于 DCP 组，可使用单个推子控制多个通道的输入电平或输出电平。对于静音组，可同时切换多个通道的开 / 关状态。

同一个 MTX/MRX 系统中的 MTX 设备共享 DCA 组的推子设定以及静音组的 [MUTE] 组主控按钮设定。例如，如果对 ID=1 的 MTX3 进行了这些设定，这些设定将被自动应用到其他 ID 编号的 MTX3 设备。这与 MRX 设备不共享。

- ① **[INPUT CH DCA]** 按钮  
此按钮选择输入通道 DCA 组。
- ② **[INPUT CH MUTE]** 按钮  
此按钮选择输入通道静音组。
- ③ **[ZONE OUT DCA]** 按钮  
此按钮选择区域输出 DCA 组。
- ④ **[ZONE OUT MUTE]** 按钮  
此按钮选择区域输出静音组。

- ⑤ **[MUTE]** 组主控按钮（仅当选择了 **[INPUT CH MUTE]** 按钮或 **[ZONE OUT MUTE]** 按钮时显示）  
这些按钮可切换各静音组的开 / 关状态。

- ⑥ **分配通道矩阵**  
此矩阵可将通道分配到 DCA 组或静音组。  
垂直轴上显示组名称，水平轴上显示可分配通道的名称。单击交叉点将通道分配到组。

开：  关：

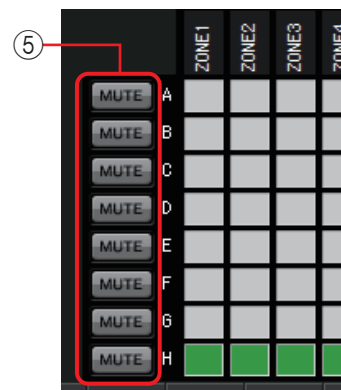

- ⑦ **[CLEAR]** 按钮  
此按钮清除分配到相应组的所有通道。
- ⑧ 推子（仅当选择了 **[INPUT CH DCA]** 按钮或 **[ZONE OUT DCA]** 按钮时显示）  
调节各 DCP 组的电平。

# “I/O” 画面

在此画面中，可进行 MTX 模拟输入的 HA（前置放大器）和 MTX 数字输出的相关设置。也可以进行设置以指定是否从数字输出进行导频音输出。

当 PILOT TONE [ON] 按钮打开时，导频音输出到数字输出的 [PT] 按钮打开的通道。

若要指定接收导频音的 XMV 设备，请访问“Project”画面 > [Device] 选项卡，并单击 [INPUT SOURCE] 按钮进行冗余设置。

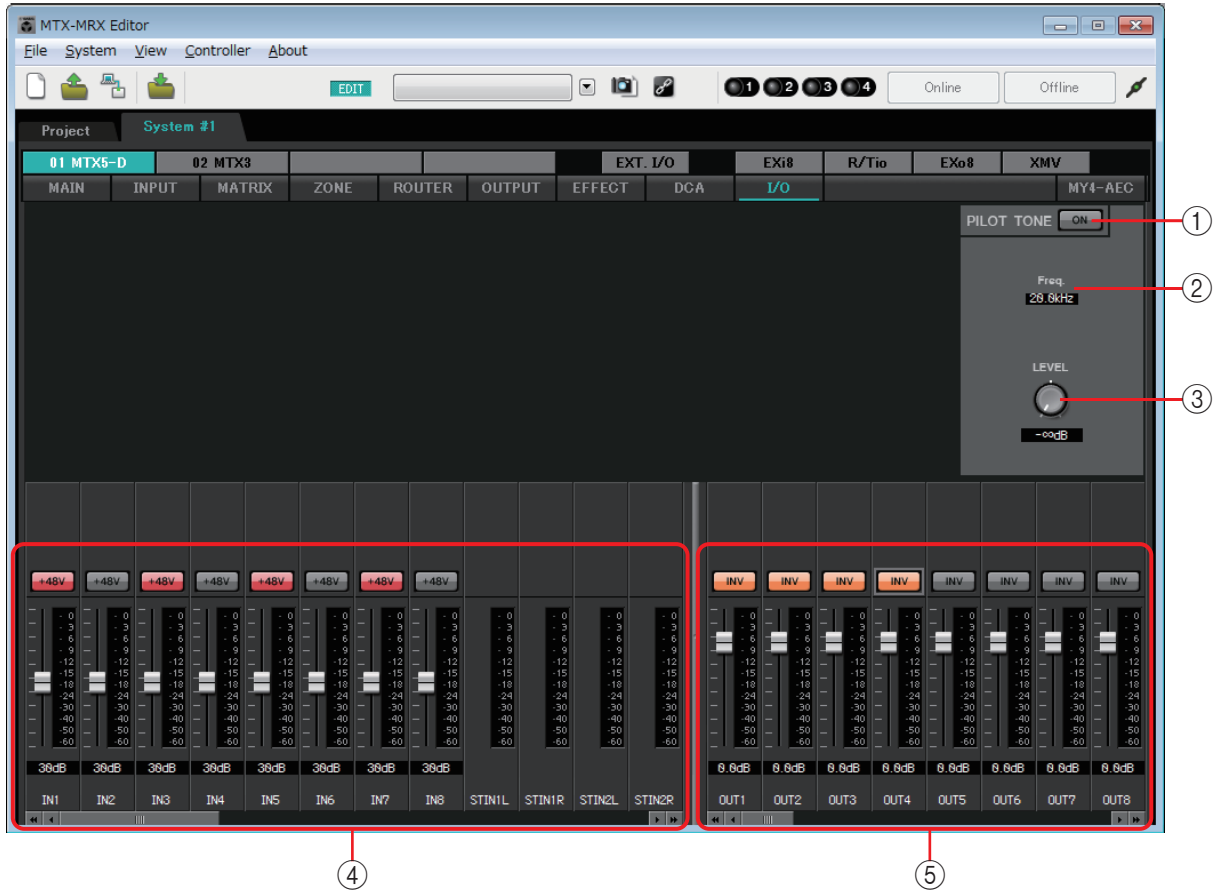

信号流

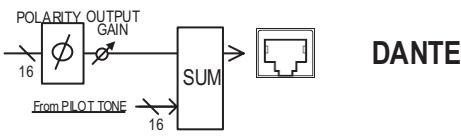
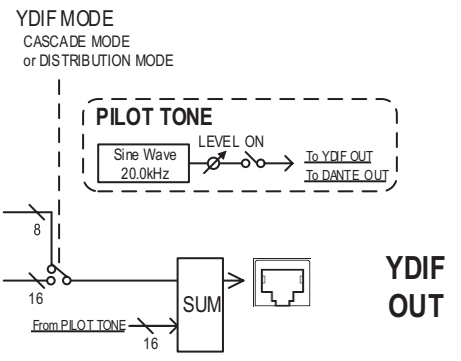
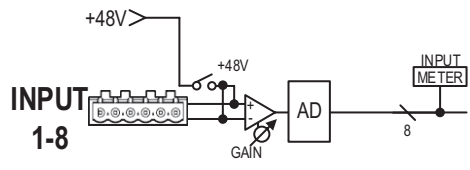

### ① PILOT TONE [ON] 按钮

打开 / 关闭导频音功能。如果为关闭，即使 [PT] 按钮打开，也不会输出导频音。

### ② Freq.

显示导频音的中心频率。此项固定为 20 kHz。

### ③ [LEVEL] 旋钮

指定导频音的电平。

### ④ 模拟输入设置区域

此处可进行 MTX 模拟输入的 HA（前置放大器）的设置。这些设置与“MAIN”画面的输入通道参数编辑画面相关联。

- [+48V] 按钮

打开 / 关闭 HA（前置放大器）的幻相电源 (+48V)。

#### 须知

如果您不需要幻相供电，务必将该按钮设定为关闭。

操作本开关时，为防止产生噪音以及外接设备和本设备的损坏，请遵守下列重要注意事项。

- 如果 [INPUT] 接口连接了不支持幻相电源的设备，请将此按钮设定为关闭。
- 此按钮开启时，请勿在 [INPUT] 接口上连接 / 断开连接电缆。
- 打开 / 关闭幻相电源前，将输出电平降低到最小。

**注** 无主控开关。为了避免故障，请务必对连接的设备正确设定此项。

- 推子 / 电平表

调节 HA 的模拟增益。

可右键单击推子旋钮并通过选择 0 dB 或 -6 dB 设定模拟增益。

### ⑤ 数字输出设置区域

在此可进行与 MTX 数字输出相关的设置。这些设置与“MAIN”画面的输出通道参数编辑画面相关联。

- [PT] 按钮

打开 / 关闭导频音输出。当 PILOT TONE [ON] 按钮打开时，导频音输出到 [PT] 按钮打开的通道。

- POLARITY 按钮

切换输出信号的极性。

- 推子 / 电平表

调节输出增益。

可右键单击推子旋钮并通过选择 0 dB 或 -96 dB 设定输出增益。



## “MY4-AEC” 画面

在此画面中，可对 MTX5-D 的 [SLOT] 中安装的 MY4-AEC 进行设定。如果安装了其他卡或尚未安装卡，则不会出现此画面。

**注** 有关示例设置，请参见“MTX5-D/MY4-AEC 系统设置说明书”。

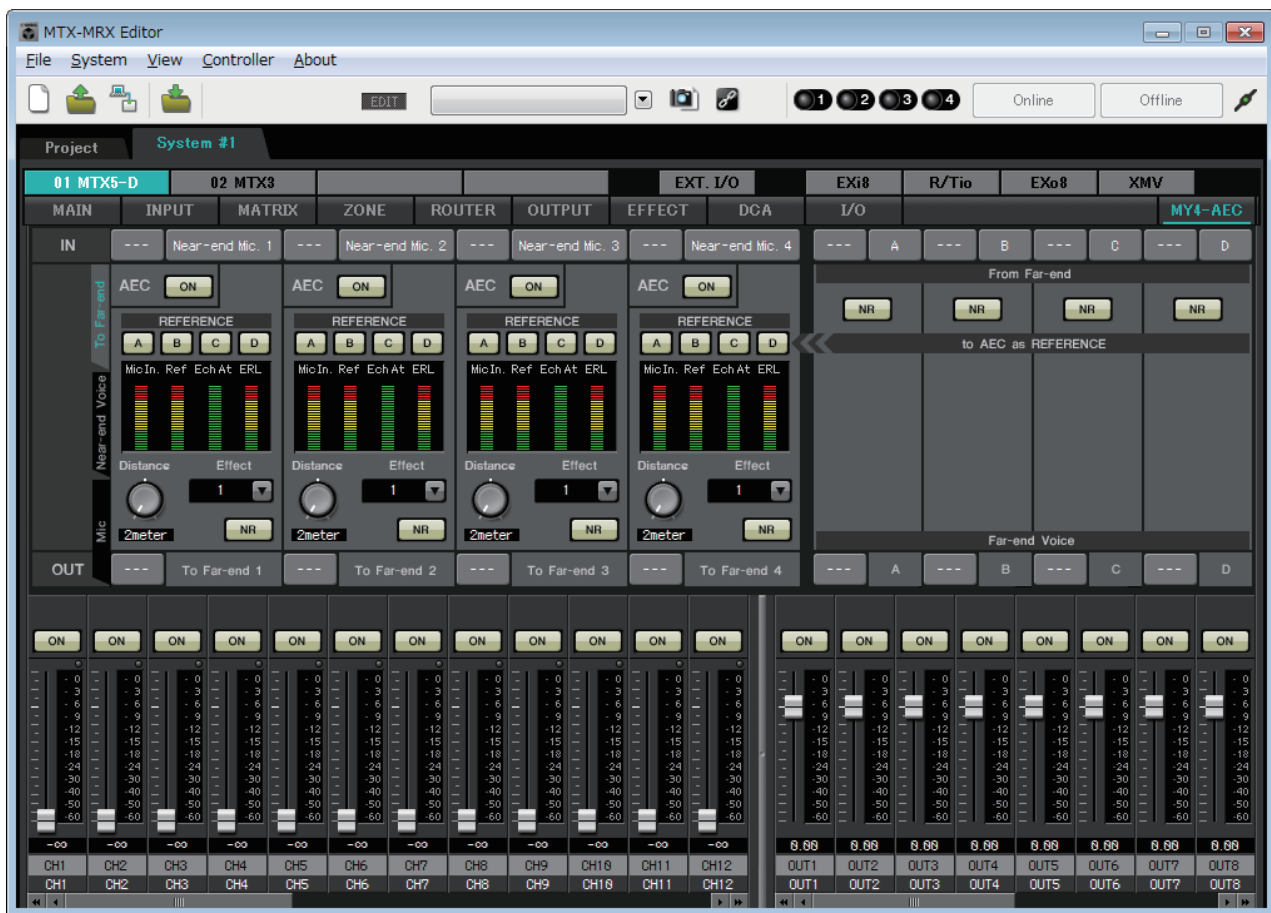

在此画面中，可对 MY4-AEC 的信号进行设定。

在远程电视会议系统中，本地和远程环境分别称为近端和远端。

MY4-AEC 的回声消除器 (AEC) 通过使用来自远端的信号作为参考信号来确定麦克风输入信号中包含的回声组件，并从麦克风输入信号中只减去远端的回声组件。这样可使近端的清晰音频传送到另一方。

使用以下选项和画面可指定 MY4-AEC 的信号。

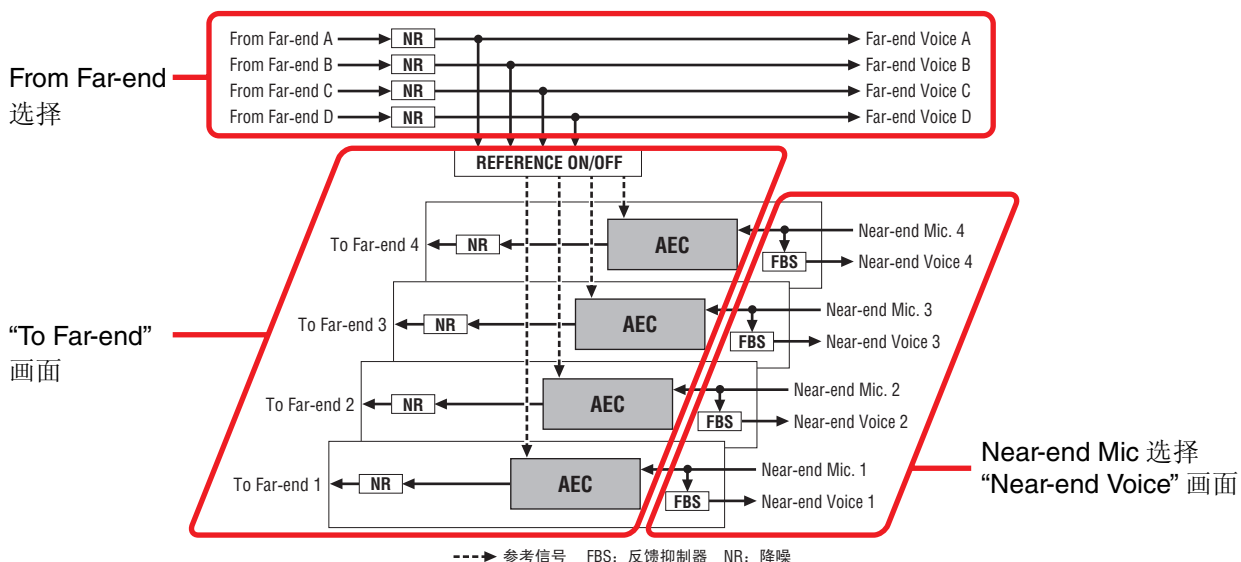

<b>From Far-end</b>	从远程位置（另一方）输入信号
<b>Far-end Voice</b>	由本地（用户方）扬声器重新生成的来自远程位置的信号
<b>Near-end Mic.</b>	来自本地麦克风的输入信号
<b>Near-end Voice</b>	由本地扬声器重新生成的来自本地麦克风的信号
<b>To Far-end</b>	发送到远程位置的本地麦克风的回声消除信号

## 通用项目

此处介绍即使画面变更也不会改变的项目。

### 关于输入和输出

MY4-AEC 从 MTX5-D 的端口或输出通道输入音频信号。MY4-AEC 将音频信号输出到 MTX5-D 的输入通道。

### ● 画面选择

单击相应选项卡选择包含您想要应用通道处理的画面。



### ● Near-end Mic 选择

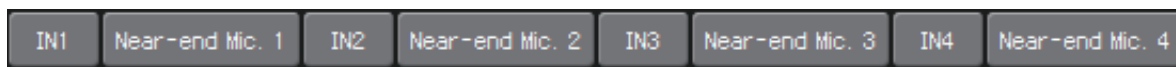

在此处可以选择用于本地麦克风（Near-end Mic）的端口。单击端口选择按钮时，将出现“Input Patch”对话框。此按钮显示当前所选端口。单击端口选择按钮右侧的按钮时，将弹出参数编辑画面。

## ● From Far-end 选择



在此处可以选择将输出来自远程位置的输入信号的目标通道。

### ① [From Far-end] 信号选择按钮

这些按钮打开“[Input Patch](#)”对话框，在此对话框中可以选择来自远程位置（From Far-end）的音频信号。此按钮显示当前所选端口或通道。

### ② [NR] 按钮

这些是用于降噪功能的打开 / 关闭开关，降噪功能将去除远程位置中投影仪或空调等产生的稳定状态噪音。建议您保持打开这些按钮。降噪后的音频信号将成为参考信号（REFERENCE）。

### ③ [Far-end Voice] 选择按钮

这些按钮选择输出到本地扬声器的音频信号的输出目的地。单击按钮可打开“[Output Patch](#)”对话框。此按钮显示当前所选通道。

**注** 假设 Far-end Voice 将与 Near-end Mic 混合并从扬声器输出。因此从 MY4-AEC 角度来看，Far-end Voice 输出到 MTX 的输入通道。

## □ “To Far-end” 画面

在此画面中，可以对麦克风进行回声消除设定。  
回声消除后的麦克风信号输出到远程位置。

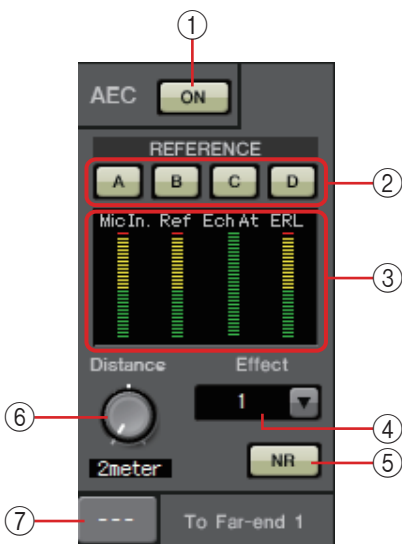

### ① AEC [ON] 按钮

切换回声消除器功能的开 / 关状态。

### ② REFERENCE [A][B][C][D] 按钮

这些按钮选择由 [From Far-end 选择](#) 指定的信号是否用作 AEC 参考信号 (REFERENCE)。

如果选择多个信号，它们将被混合。

### ③ 电平表

**Mic In.** 电平表 . . . . . 表示从本地麦克风 (Near-end Mic) 输入的信号的电平。

**Ref In.** 电平表 . . . . . 表示参考信号的电平。通过黄色指示偶尔亮起时的电平将获得最有效的回声消除。

**Echo Attn.** 电平表 . . . . . 表示每个通道的回声消除量。较高电平表示回声消除器正在工作。

**ERL** 电平表 . . . . . 表示 ERL (回声返回损失 = 从扬声器输出并重新输入到麦克风的音频的电平)。如果调节扬声器和麦克风的位置，使此电平最小，则回声消除将最有效。

### ④ [Effect] 框

指定回声消除的量。数值越高，被消除的回声越多。但是，音频质量将相应下降，因此在调节时应考虑这些因素之间的平衡。

### ⑤ [NR] 按钮

这些是用于降噪功能的打开 / 关闭开关，降噪功能将去除本地投影仪或空调等产生的稳定状态噪音。建议您保持打开这些按钮。

⑥ **[Distance]** 旋钮

此旋钮以米为单位指定安装的麦克风和扬声器之间的距离。如果连接多个麦克风和扬声器，则指定相互之间最近的麦克风和扬声器之间的距离。如果距离为 2 m 或更短，请将此设定为 2。

⑦ **[To Far-end]** 通道选择按钮

此按钮选择输出到远程位置（远端）的音频信号的输出目的地。单击此按钮可打开“Output Patch”对话框。

## □ “Near-end Voice” 画面

在此画面中，可以对内置于 MY4-AEC 的 FBS（反馈抑制器）进行设定。

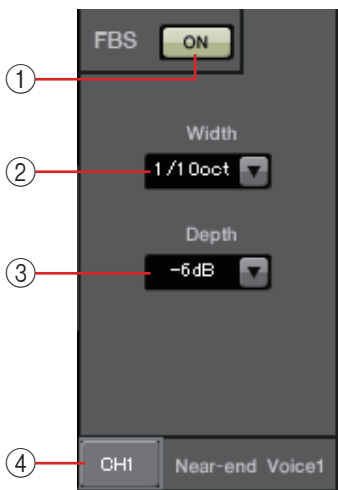
① **FBS [ON]** 按钮

此按钮打开 / 关闭反馈抑制器功能。

MY4-AEC 的 FBS 使用查找不断变化的反馈点并相应更新滤波器设定的动态方法。

当 MTX5-D 电源关闭时，此按钮会重设，并返回到未插入陷波滤波器时的状态。

② **[Width]** 框

在此处可以指定以检测到反馈的频率插入的陷波滤波器的拒绝宽度。如果反馈抑制器造成声音特性不必要的改变，请选择较窄的拒绝宽度。“1/93”的设定是陷波滤波器的最窄设定。但是在此情况下，反馈抑制器可能作用较小。

③ **[Depth]** 框

在此处可以指定以检测到反馈的频率插入的陷波滤波器所应用的拒绝量。“-18”的设定会产生最强的反馈抑制。但是在此情况下，您可能会注意到声音的特性改变得更多。

④ **[Near-end Voice]** 通道选择按钮

此按钮选择本地输出（Near-end Voice）的音频信号的输出目的地。单击此按钮可打开“Output Patch”对话框。

## □ “Mic” 画面

使用配备有 PTT（按键通话）开关的麦克风时，如果 PTT 开关关闭，可能会听到少量噪音。如果此噪音输入到 AEC，AEC 将误学习噪音，当 PTT 开关打开继续通话时会造成回声。在此画面中，可以进行设定并指定麦克风的类型以防这种情况发生。

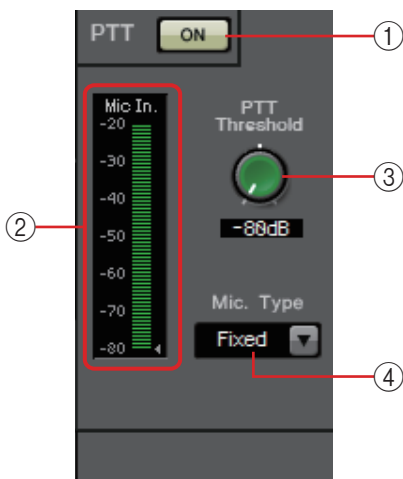

### ① PTT [ON] 按钮

如果此按钮打开，且来自本地麦克风（Near-end Mic）的输入电平降低到低于 PTT 阈值中指定的值，系统将确定本地麦克风的 PTT 开关已关闭，并且将停止 AEC 学习。建议您保持打开此按钮。

### ② Mic In. 电平表

表示从本地麦克风（Near-end Mic）输入的信号电平。此电平表还表示当麦克风的 PTT 按钮关闭时出现的噪音电平。

### ③ [PTT Threshold] 旋钮

此旋钮设定 AEC 学习的参考电平。如果 PTT [ON] 按钮打开，当输入到本地麦克风（Near-end Mic）的信号降低到低于此电平时，AEC 学习将停止；当输入信号超过此电平时，将继续学习。Mic In. 电平表表示输入信号的电平。

### ④ [Mic. Type] 框

指定所连接麦克风的类型。

对于麦克风和扬声器之间距离固定的环境选择“Fixed”，对于距离变化的环境（如使用手持式麦克风时）则选择“Moving”。即使在麦克风和扬声器之间距离固定的环境中，如果回声很突兀，也请选择“Moving”。

## “EXT. I/O” 画面

此处可选择 MTX 系列和 MRX 系列设备的 YDIF 接口和模拟接口的信号路由。

### □ “YDIF” 画面（分配模式）

在分配模式中将出现此画面。

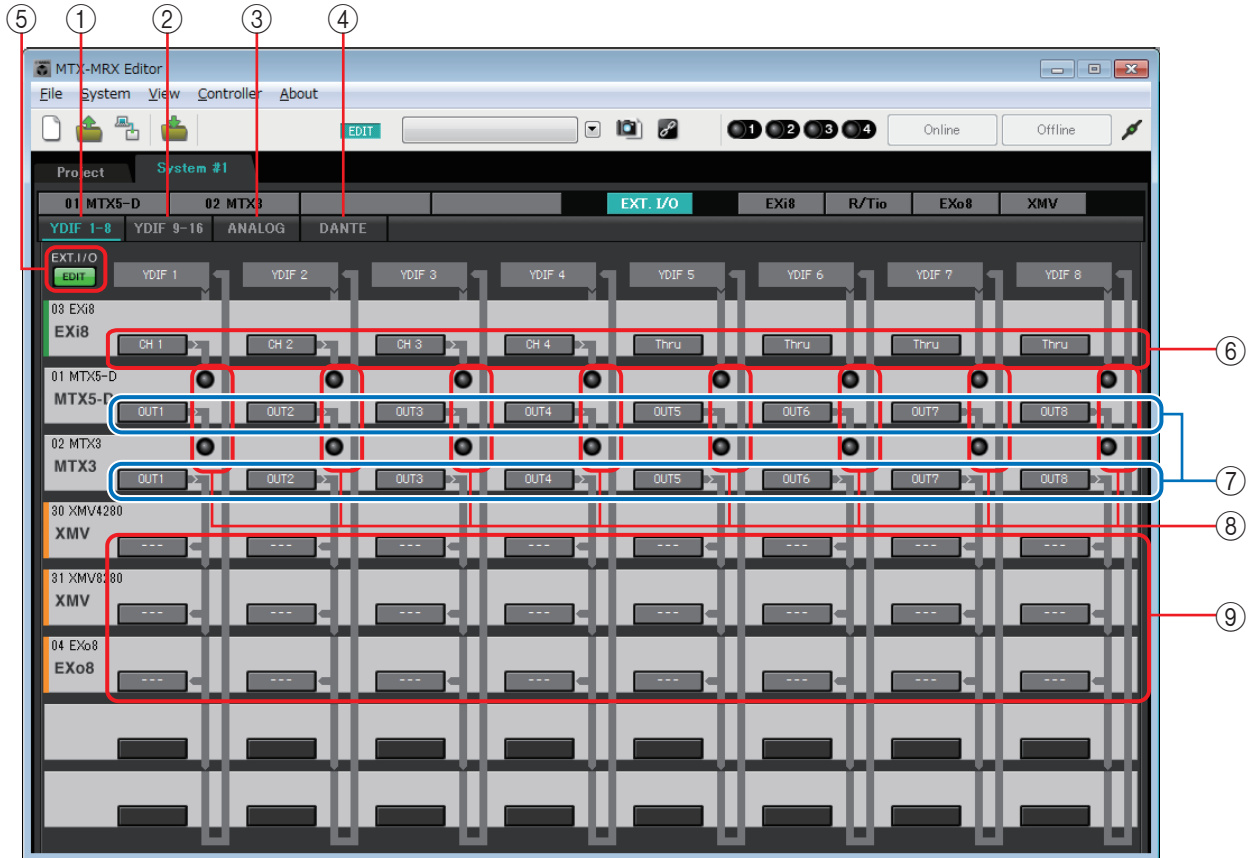

① **[YDIF 1-8]** 按钮

显示“YDIF1-8”画面。此处可指定 YDIF 通道 1-8 的路由。

② **[YDIF 9-16]** 按钮

显示“YDIF9-16”画面。  
此处可指定 YDIF 通道 9-16 的路由。

③ **[ANALOG]** 按钮

显示“ANALOG”画面。

④ **[DANTE]** 按钮

显示“DANTE”画面。

⑤ **[EDIT]** 按钮

启用 MTX/MRX 设备之外的设备的输入路由选择按钮 / 输出路由选择按钮。

**注** 当通过 YDIF 连接 MTX/MRX 设备之外的设备且系统脱机时，只可在分配模式中使用 [EDIT] 按钮。

**⑥ 输入路由选择按钮**

这些按钮可打开“YDIF In Patch”对话框，在该对话框中可选择 YDIF 信号的输入源设备和通道。

若要启用这些按钮，请单击 [EDIT] 按钮。

- 注**
- 预设设定中不包含上述设定。因此，只有单击 [EDIT] 按钮后才可进行编辑，以防意外更改设定。
  - 当通过 YDIF 连接 EXi8 且系统脱机时，只在分配模式中可用。

**⑦ 从 MTX 到 YDIF 的输出信号选择按钮**

这些按钮可打开“Channel Select”对话框，在该对话框中可选择将 MTX 的哪些信号输出到 YDIF 通道。预设设定中包含上述设定。

**⑧ YDIF IN 输入指示灯**

这些指示灯显示 MTX/MRX 设备的 YDIF 输入信号。

**⑨ 输出路由选择按钮**

这些按钮可打开“YDIF Out Patch”对话框，在该对话框中可选择 YDIF 信号输出到的设备和通道。

若要启用这些按钮，请单击 [EDIT] 按钮。

- 注**
- 预设设定中不包含上述设定。因此，只有单击 [EDIT] 按钮后才可进行编辑，以防意外更改设定。
  - 当通过 YDIF 连接 XMV 且系统脱机时，仅在分配模式中可用。



## 各对话框中的设定与“YDIF”画面相关联的方式

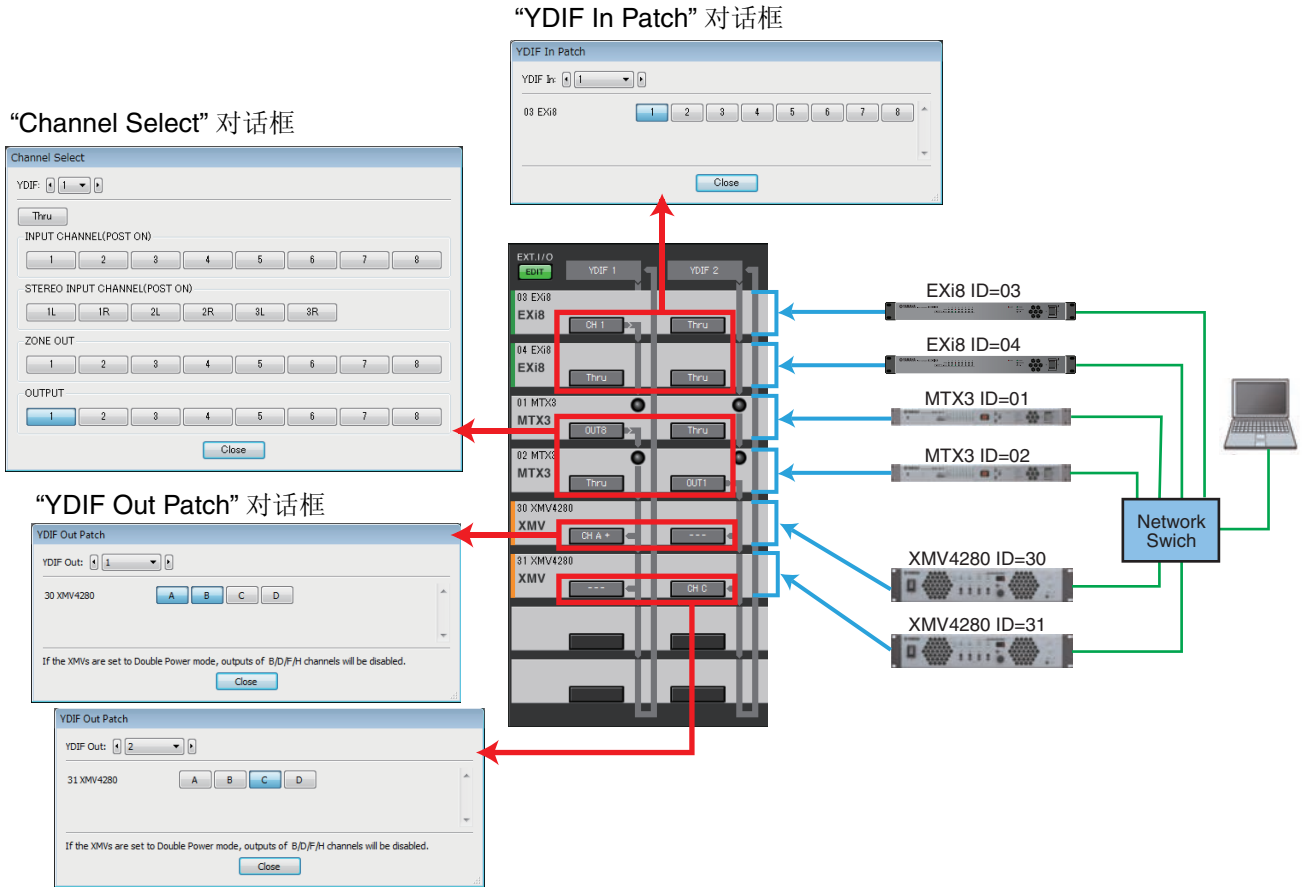

采用上述设定的 YDIF 信号流

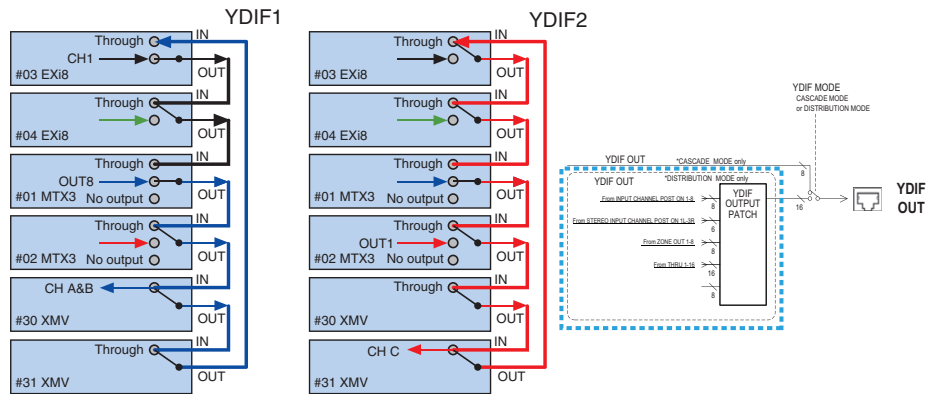

### 关于 YDIF

通过 YDIF 连接时，XMV 将音频信号按照原样发送到 EXi8/EXo8 或 MTX/MRX。除非 EXi8/MTX/MRX 设备输出不同的信号或输出停止，否则音频信号将循环。

## □ “YDIF In Patch” 对话框

此处可选择 YDIF 信号的输入通道。

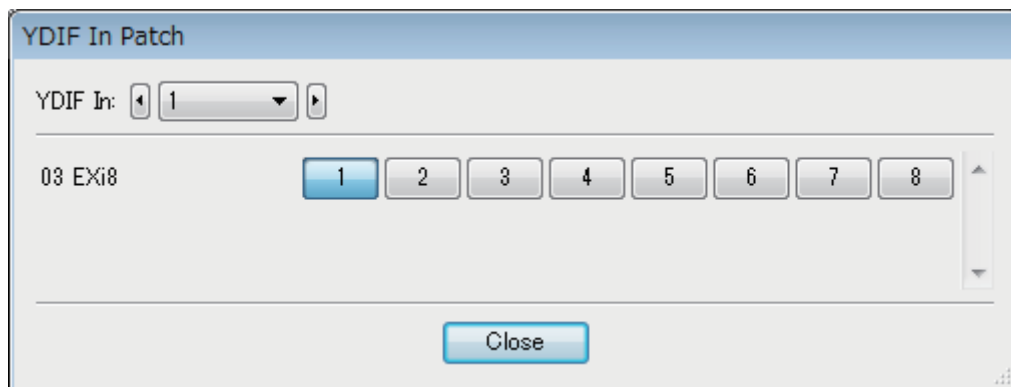

- **[YDIF In:]** 框  
选择要编辑的 Dante 通道。
- **通道选择按钮**  
这些按钮选择输入通道。左侧显示输入源的设备 ID 和型号名称。
- **[Close]** 按钮  
关闭“YDIF In Patch”对话框。

## □ “YDIF Out Patch” 对话框

此处可选择 YDIF 信号输出到的通道。可选择多个输出目的地。

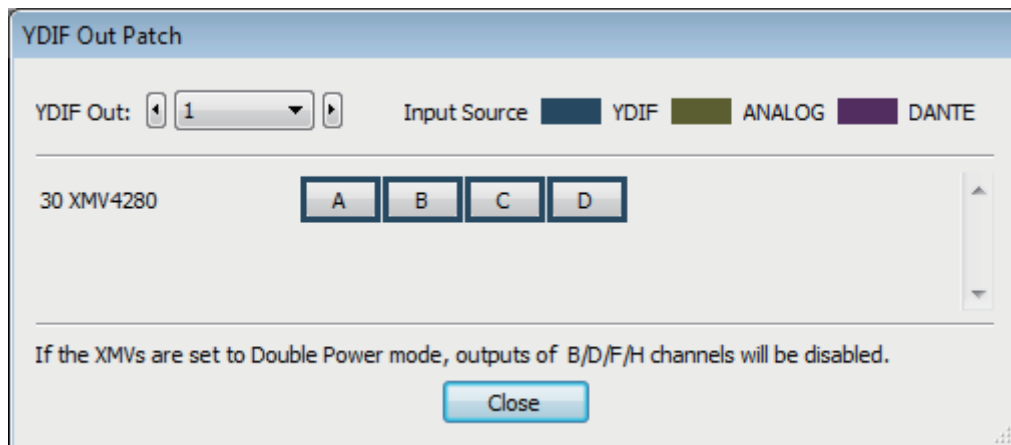

- **[YDIF Out:]** 框  
选择要编辑的 Dante 通道。
- **通道选择按钮**  
这些按钮选择输出通道。左侧显示输出目的地的设备 ID 和型号名称。  
按钮边缘的颜色改变以匹配在“Project”画面的 [Device] 选项卡中对 INPUT SOURCE 指定的颜色。
- **[Close]** 按钮  
关闭“YDIF Out Patch”对话框。

## □ “Channel Select” 对话框

此处可选择从 MTX 输出到 YDIF 的信号。

如果未作任何选择，信号将不会被输出到 YDIF。

对于 MRX，“MRX Designer” 窗口中的连接线决定目的地。

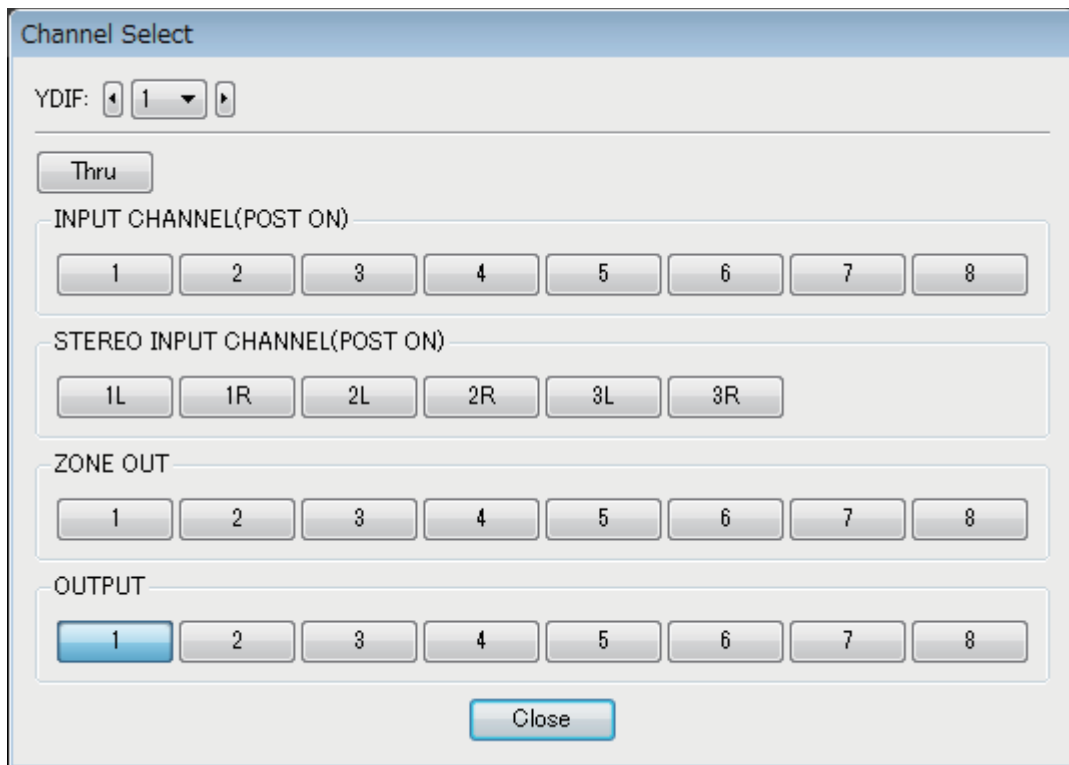

- **[YDIF:] 框**  
选择要编辑的 YDIF 通道。
- **[Thru] 按钮**  
输入到 YDIF 输入端的信号将被原封不动地发送到同一个 YDIF 通道。
- **INPUT CHANNEL (POST ON)**  
输入通道的 POST 信号 (MUTE 切换后) 将被发送到 YDIF 通道。
- **STEREO INPUT CHANNEL (POST ON)**  
立体声输入通道的 POST 信号 (MUTE 切换后) 将被发送到 YDIF 通道。
- **ZONE OUT**  
区域输出的信号将被发送到 YDIF 通道。
- **OUTPUT CHANNEL**  
输出通道的信号将被发送到 YDIF 通道。
- **[Close] 按钮**  
关闭 “Channel Select” 对话框。

## □“YDIF”画面（级联模式）

在级联模式中将出现此画面。它表示哪根 MTX MATRIX 母线将引入到哪个 YDIF 输出。

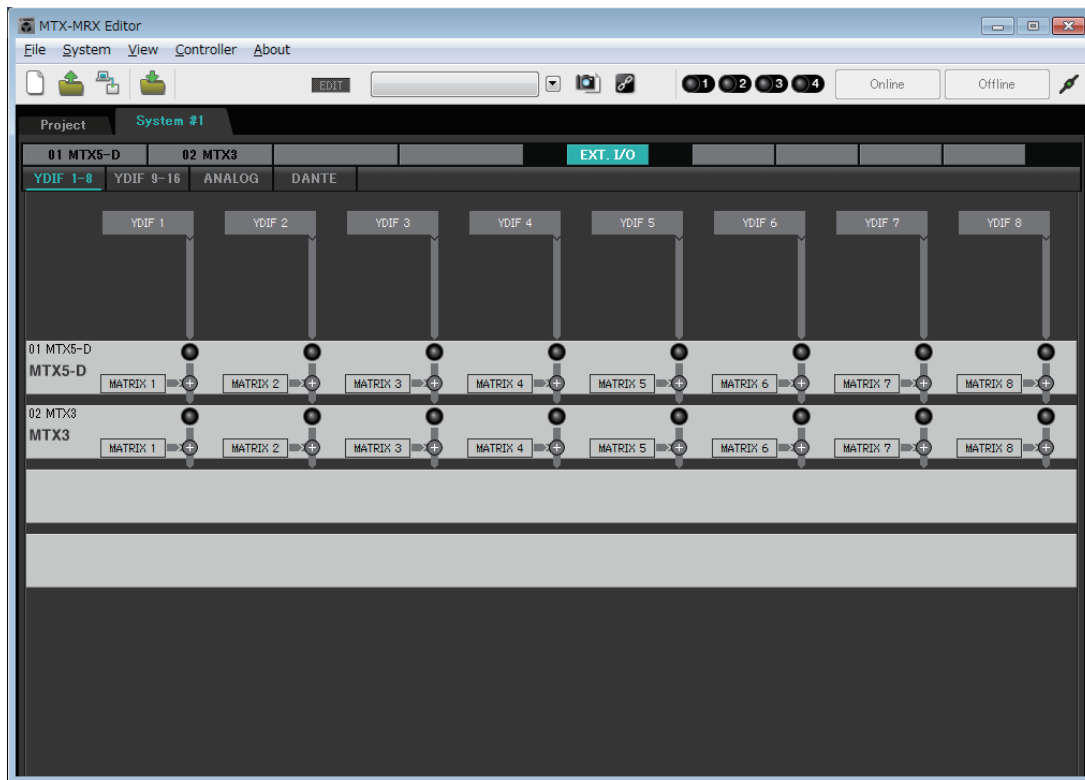

在“MTX Configuration”对话框 [OUTPUT] 选项卡上的 [CASCADE MODE] 部分可以打开或关闭 YDIF 输出。

## □ “ANALOG” 画面

此处可选择将输入模拟音频信号的 XMV 设备及设备通道。这些设定可从[参数编辑画面](#)控制模拟连接的 MXV 设备参数。但是，无法进行音频路由设定。



### ① **MTX/MRX** 选择按钮

使用这些按钮可选择想要编辑的 MTX/MRX 设备。

### ② 输出路由选择按钮

这些按钮可打开“[Line Out Patch](#)”对话框，在该对话框中可选择输出路由。

## □ “Line Out Patch” 对话框

此处可从 MTX/MRX 设备指定模拟信号输出的输出目的地设备和通道。可选择多个输出目的地。

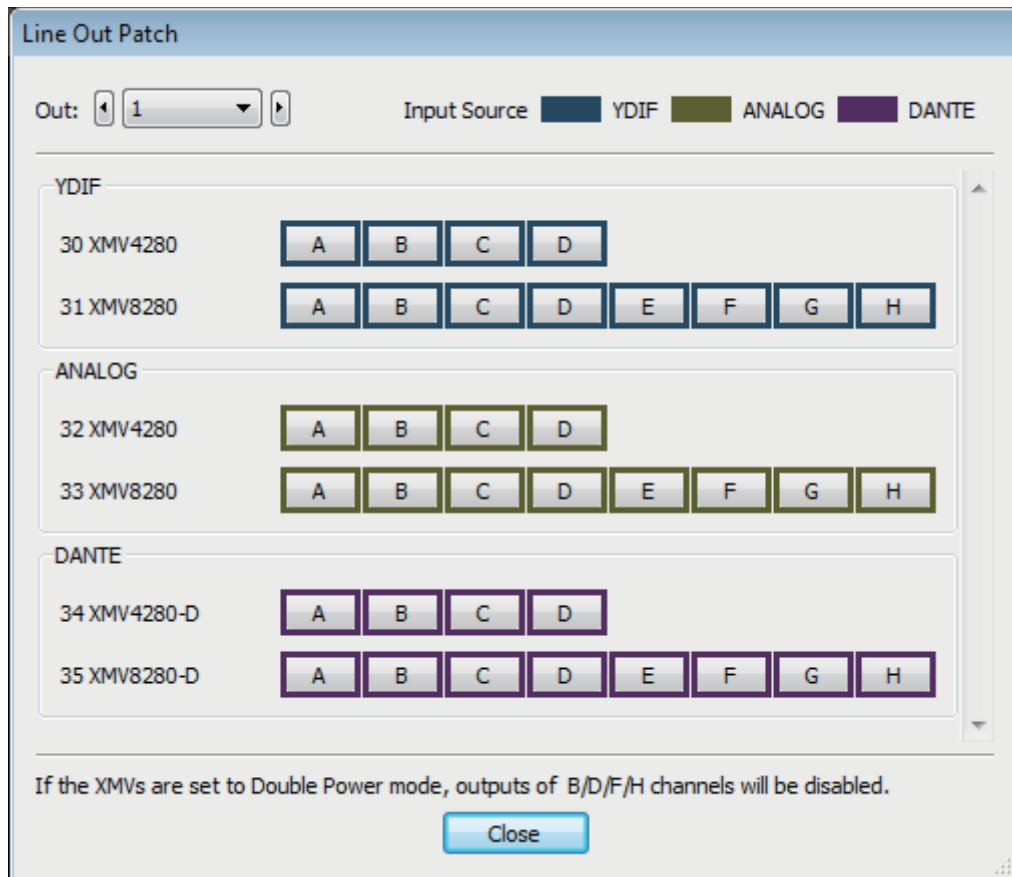

- **[Out:] 框**  
选择想要编辑的输出通道。
- **通道选择按钮**  
这些按钮选择输出目的地设备和通道。左侧显示输出目的地的设备 ID 和型号名称。  
按钮边缘的颜色改变以匹配在“Project”画面的 [Device] 选项卡中对 INPUT SOURCE 指定的颜色。

INPUT SOURCE	按钮边缘颜色	
YDIF	深蓝色	
模拟	赭色	
DANTE	紫色	

- **[Close] 按钮**  
关闭“Line Out Patch”对话框。

## □ “DANTE” 画面

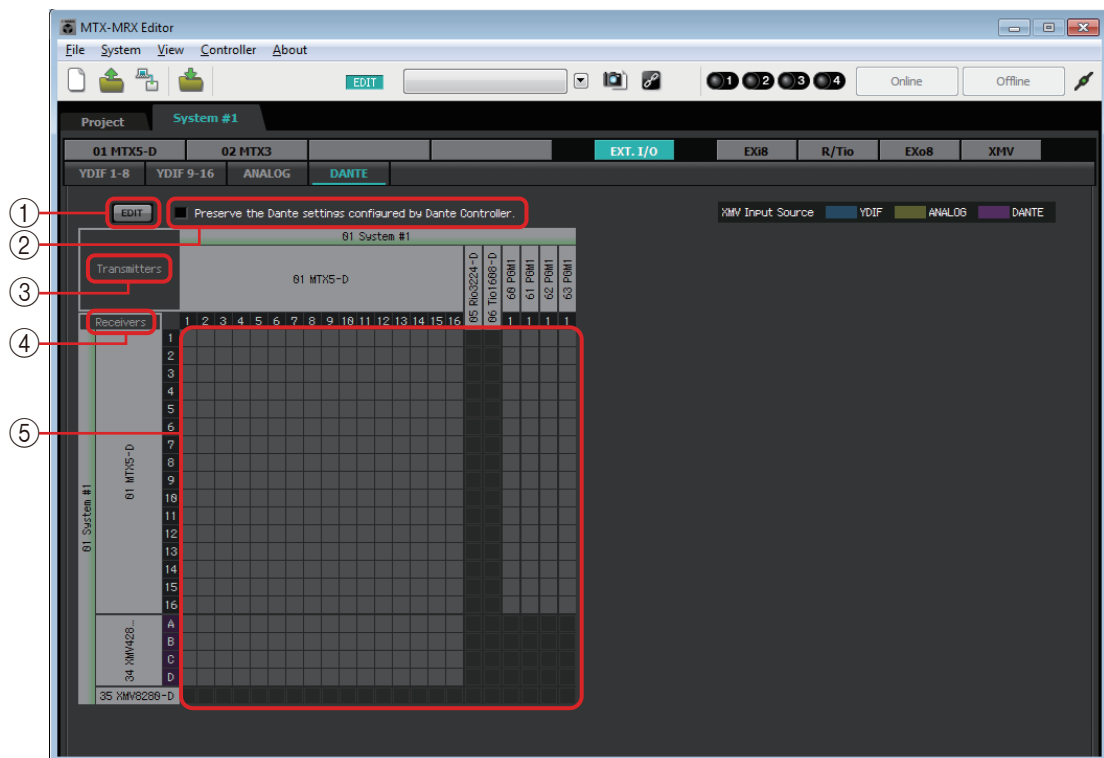

### ① [EDIT] 按钮

此按钮可启用输入路由选择按钮。

### ② [Preserve the Dante settings configured by Dante Controller] 复选框

如果正在使用 Audinate Corporation 的 Dante 控制器设置 Dante 网络，请选择此复选框。Dante 控制器的设定将优先于 MTX-MRX Editor 中的设定。如果清除了此复选框，将可使用 MTX-MRX Editor 进行项目内的 Dante 网络设定。

### ③ [Transmitters]

此按钮显示传送设备和通道。可单击设备名称栏以展开或隐藏视图。如果是 MRX，展开视图后，可以单击一段通道以 16 个通道为单位展开或隐藏通道视图。可以拖放设备名称以更改其顺序。

将光标移动到设备可查看其关联。

### ④ [Receivers]

此按钮显示接收设备和通道。可单击设备名称栏以展开或收回显示。如果是 MRX，展开视图后，可以单击一段通道以展开或隐藏通道视图。

XMV 通道的边缘颜色改变以匹配在“Project”画面的 [Device] 选项卡中对 INPUT SOURCE 指定的颜色。有关颜色的详细信息，请参见前页。

可以拖放设备名称以更改其顺序。

将光标移动到设备可查看其关联。

使用 Dante Controller 对于 R 系列 (AD/DA) 或 Tio1608-D 接收信号的方式进行设置。

**注** 接收设备最多可从 24 个设备接收信号。

### ⑤ 矩阵

在输入通道和输出通道相交的位置处单击可改变传送 / 接收分配。仅当显示 ● 符号时才能连接上。无法更改由 Dante Controller 指定 Device Lock 的设备。如果执行在右键单击时出现的更新设备信息，将更新 Device Lock 状态和 Rio/Tio 的 Dante 设备名称。

**注** 在矩阵中，可以使用以下操作移动视图。

- 使用键盘的光标键上 / 下 / 左 / 右移动
- 使用鼠标滚轮上 / 下移动
- 按住键盘上的 <Shift> 并使用鼠标滚轮左 / 右移动

### ● AES67

MTX5-D、MRX7-D 和 XMV 系列启用 Dante 的型号 V3.20 版本以上支持 AES67。

使用 Dante Controller 将设备设定为 AES67 模式。使用 Dante Controller 对启用 AES67 的设备和 MTX5-D、MRX7-D 和 XMV 系列启用 Dante 的型号指定路由。如果 MTX5-D、MRX7-D 或 XMV 系列启用 Dante 的型号正在从任一启用 AES67 的设备接收信号，[Transmitters] 区域将显示“AES67”，并且矩阵中显示分配信息。

尽管可以在 MTX-MRX Editor 中删除启用 AES67 的设备的分配，但其无法重新指定。

### ● Device Lock

MTX5-D、MRX7-D 和 XMV 系列启用 Dante 的型号 V3.2 版本以上支持 Device Lock。

使用 Dante Controller 锁定设备。锁定的设备以红色显示。



## “EXi8” 画面

此处可查看并编辑 MTX/MRX 系统中的 EXi8 设备参数。右键单击所需 EXi8 的显示区域时，将出现上下文菜单，可以在设备之间复制粘贴设定。

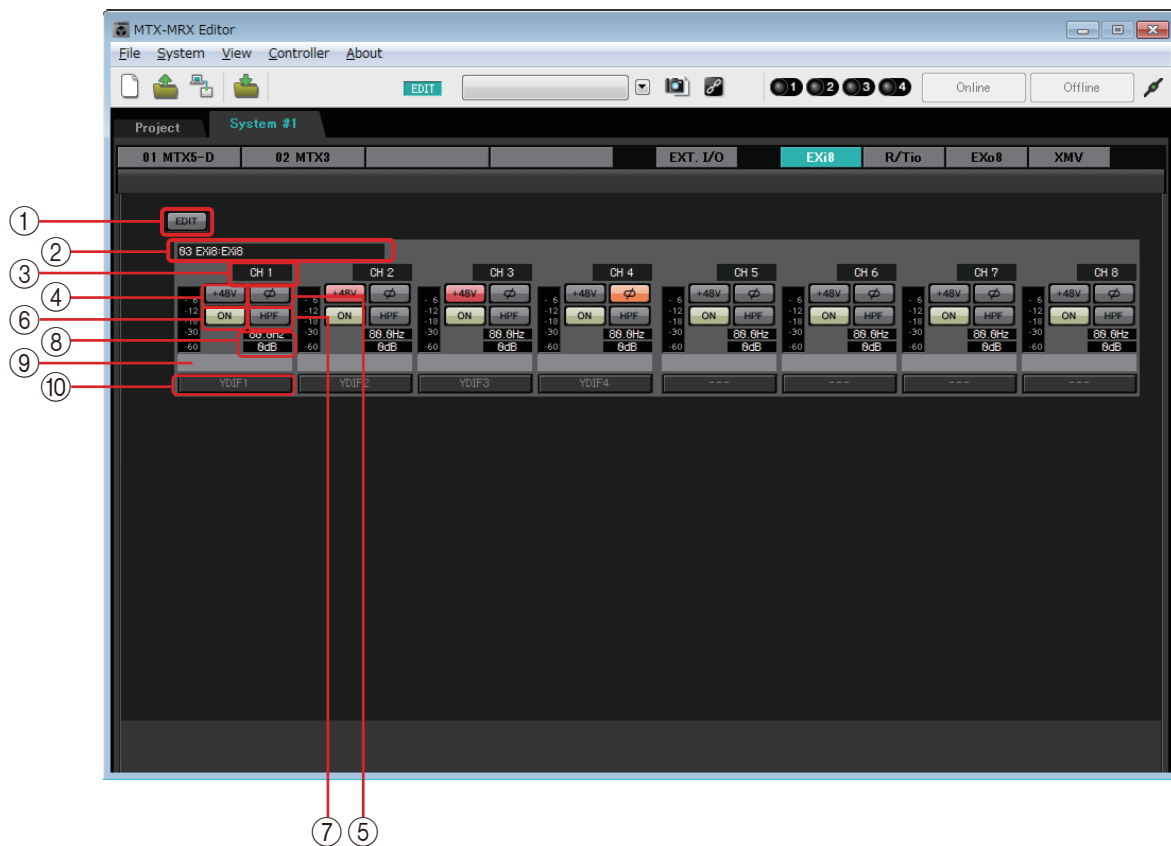

### ① [EDIT] 按钮

此按钮可启用 EXi8 输出路由选择按钮。

**注** [EDIT] 按钮仅在脱机状态下可用。

### ② EXi8 识别区域

显示相应 EXi8 设备的 UNIT ID、型号类型和型号名称。

### ③ 通道索引

显示 EXi8 的通道编号。

### ④ [+48V] 按钮

打开 / 关闭 HA 幻相电源 (+48V)。

须知

如果您不需要幻相供电，务必将该按钮设定为关闭。

打开幻相电源时，为防止噪音和对本机和外接设备可能造成的损坏，必须遵守以下注意事项。

- 如果 [INPUT] 接口连接了不支持幻相电源的设备，请将此按钮设定为关闭。
- 此按钮开启时，请勿在 [INPUT] 接口上连接 / 断开连接电缆。
- 打开 / 关闭幻相电源前，将输出电平降低到最小。

**注** 无主控开关。为了避免故障，请务必对连接的设备正确设定此项。

### ⑤ [0] 按钮

切换输入信号的相位。

- ⑥ **[ON] 按钮**  
切换输入通道开 / 关。  
此按钮还显示开 / 关状态。
- ⑦ **[HPF] 按钮 / 截止频率**  
[HPF] 按钮切换 HPF (高通滤波器) 的开 / 关。  
截止频率显示在 [HPF] 按钮下方。  
可双击截止频率进行编辑。
- ⑧ **HA 模拟增益**  
显示 HA 模拟增益设定。  
可双击此项进行编辑。
- ⑨ **通道名称**  
显示通道名称。  
可双击此项进行编辑。
- ⑩ **输出路由选择按钮**  
此按钮可打开 “EXi Patch” 对话框，从中可选择音频信号的输出目的地通道。  
若要启用此按钮，请单击 [EDIT] 按钮。

## □ “EXi8 Patch” 对话框

在此对话框中，可选择 EXi8 设备音频信号的输出目的地通道。

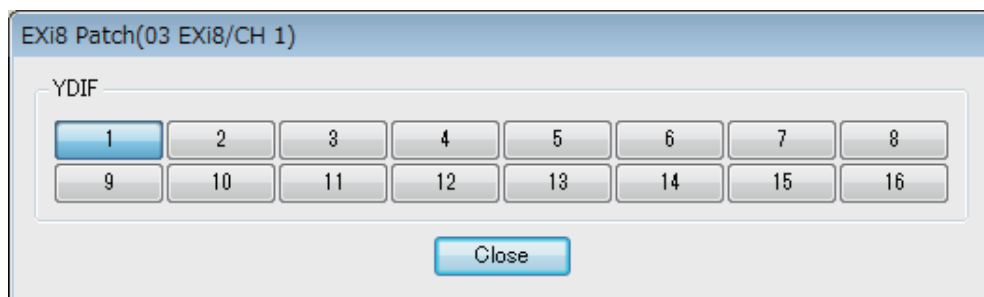

- ① **[YDIF] 按钮**  
选择输出目的地通道。
- ② **[Close] 按钮**  
关闭 “EXi8 Patch” 对话框。

## “R/Tio” 画面

在此您可以查看和编辑 R 系列 (AD/DA) 或 Tio1608-D 设备的模拟输入插孔的参数。右键单击所需 R 系列 (AD/DA) 或 Tio1608-D 的显示区域时, 将出现上下文菜单, 可用于在设备之间复制粘贴设定。

**注** 由于 Ro8-D 没有模拟输入插孔, 因此不显示。

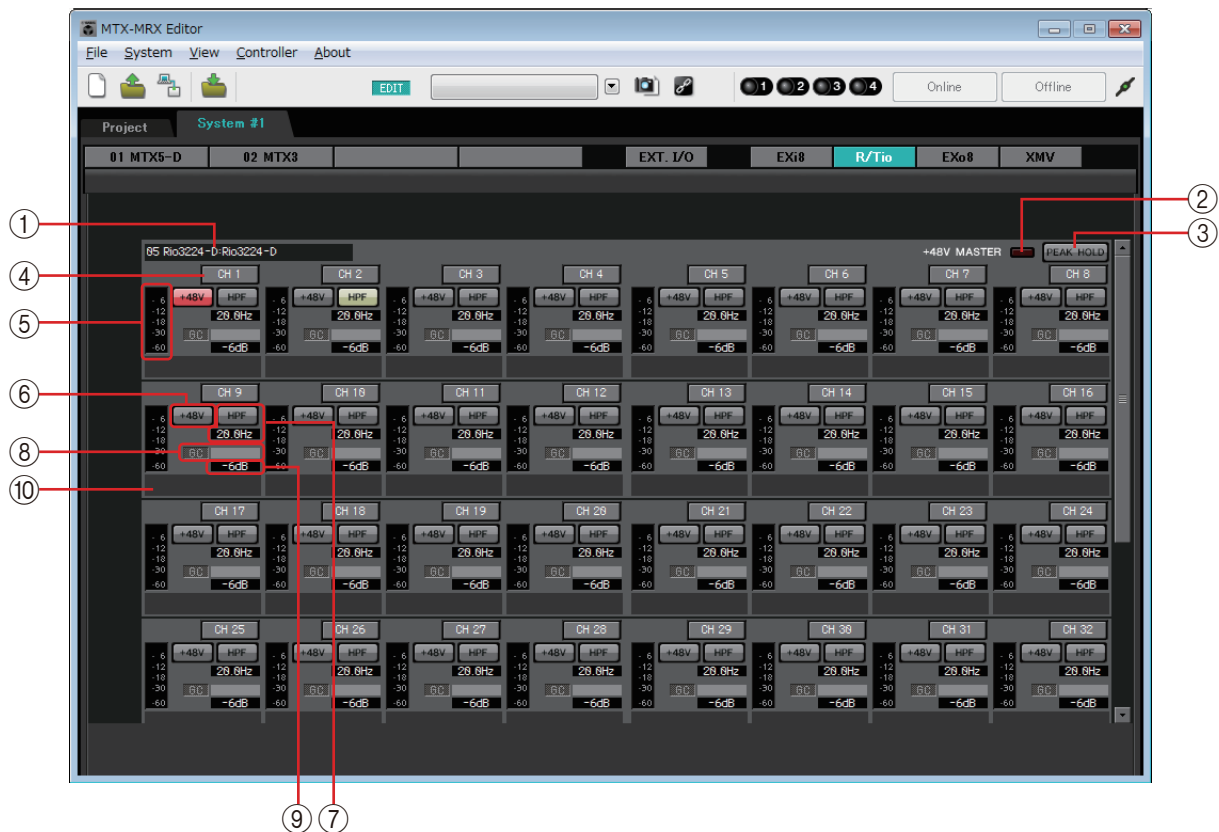

### ① 设备识别区域

显示在“Project”画面的 [Device] 选项卡中指定的 DEVICE NAME。

### ② “+48V MASTER” 指示灯

显示设备的主幻象电源的开 / 关状态。

### ③ [PEAK HOLD] 按钮

如果此按钮打开, 将保持各电平表的峰值。当此按钮关闭时, 将清除保持的峰值。

### ④ 通道按钮

表示设备的 [INPUT] 插孔编号。单击此按钮时, 相应插孔的指示灯将闪烁约五秒钟, 从而可对插孔进行识别。

### ⑤ 电平表

显示输入信号电平。

### ⑥ [+48V] 按钮

打开 / 关闭 HA 幻相电源 (+48V)。如果设备的主幻相电源打开, 则此项有效。

⑦ **[HPF] 按钮 / 截止频率**

[HPF] 按钮切换 HPF (高通滤波器) 的开 / 关。

截止频率显示在 [HPF] 按钮下方。可双击截止频率进行编辑。

⑧ **“GC” 指示灯 / 增益值**

表示 R 系列 (AD/DA) 设备的增益补偿的开 / 关状态。如果增益补偿打开, 将显示通过增益补偿固定的增益值。

⑨ **HA 模拟增益**

显示 HA 模拟增益设定。可双击此项进行编辑。

⑩ **通道名称**

显示通道名称。可双击此项进行编辑。

## “EXo8” 画面

此处可查看并编辑 MTX/MRX 系统中的 EXo8 设备参数。右键单击所需 EXo8 的显示区域时，将出现上下文菜单，可以在设备之间复制粘贴设定。

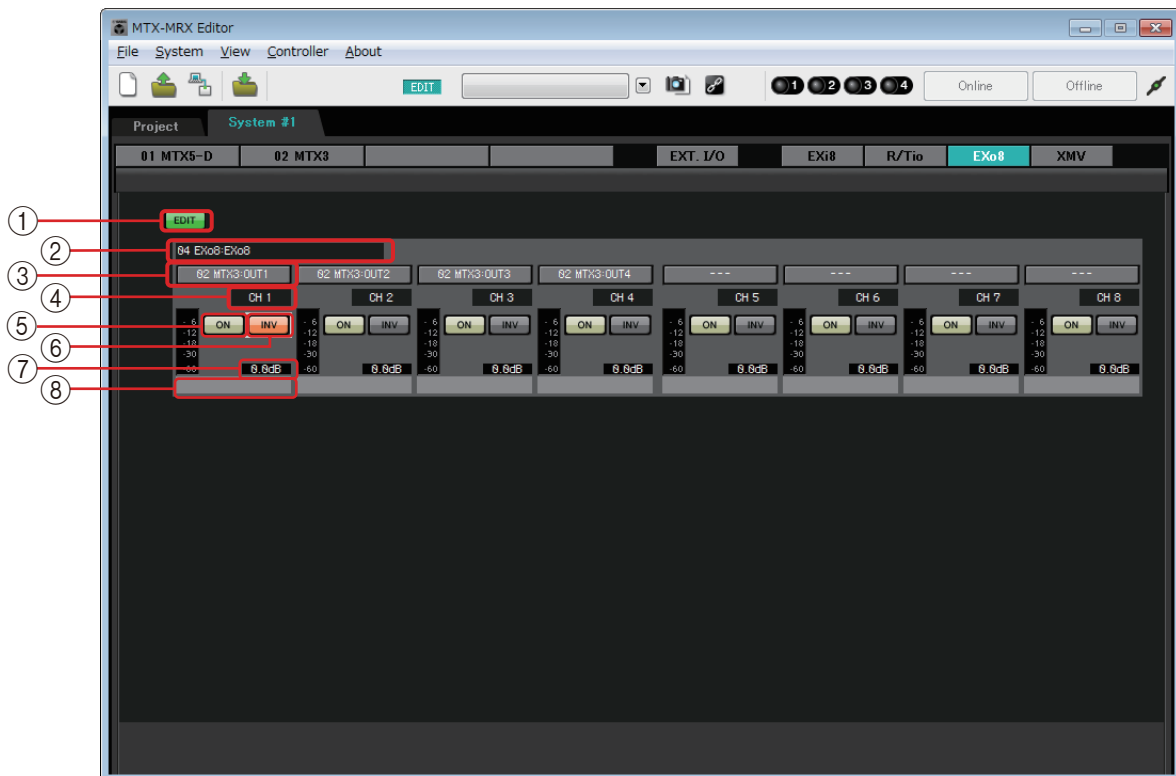

### ① [EDIT] 按钮

此按钮可启用 EXo8 输入路由选择按钮。

**注** [EDIT] 仅在脱机状态下可用。

### ② EXo8 识别区域

显示相应 EXo8 设备的 UNIT ID、型号类型和型号名称。

### ③ 输入路由选择按钮

这些按钮可打开“EXo8 Patch”对话框，在该对话框中可选择音频信号输出源设备和通道。

若要启用这些按钮，请单击 [EDIT] 按钮。

### ④ 通道索引

显示 EXo8 的通道编号。

### ⑤ [ON] 按钮

切换输出通道的开 / 关。此按钮还显示开 / 关状态。

### ⑥ 极性按钮

切换输出信号的极性。

### ⑦ 衰减器

显示 EXo 的输出衰减器设定。

可双击此项进行编辑。

### ⑧ 通道名称

显示通道名称。可双击此项进行编辑。

## □ “EXo8 Patch” 对话框

在此对话框中，可选择 EXo8 设备音频信号的输出源通道。

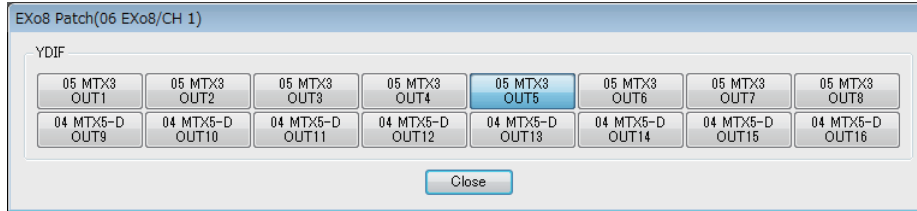

- **[YDIF] 按钮**  
选择输出源通道。
- **[Close] 按钮**  
关闭“EXo8 Patch”对话框。

## “XMV” 画面

此处可查看并编辑 MTX/MRX 系统中的 XMV 设备参数。设备根据连接方式分组：YDIF 连接方式、模拟连接方式或 Dante 连接方式。右键单击所需 XMV 的显示区域时，将出现上下文菜单，可以在设备之间复制粘贴设定。

**注** 如果数字连接和模拟连接同时存在，建议您在 Project 画面的 [Device] 选项卡中将 XMV 的输入灵敏度设定为 [-20 dBFS]。如果设定为 [-20 dBFS]，数字连接和模拟连接将具有相同的输入灵敏度。

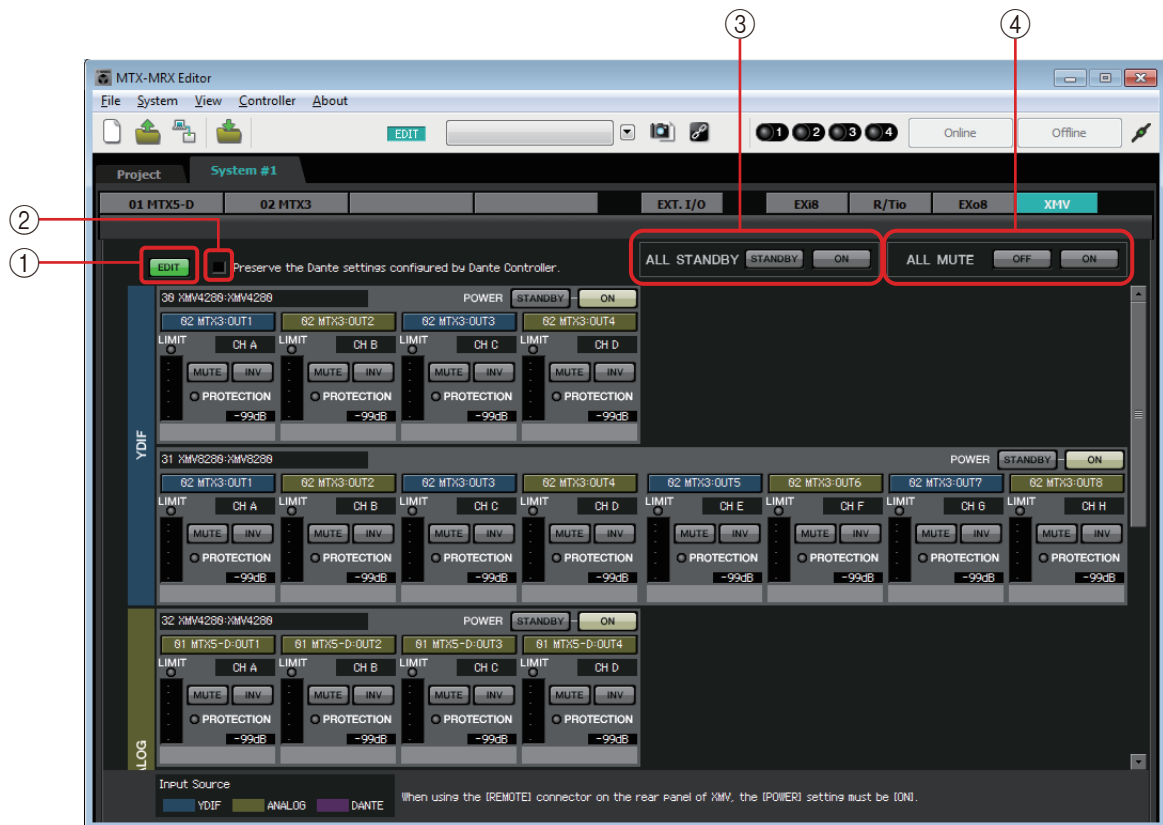

### ① [EDIT] 按钮

此按钮可启用 YDIF 连接和 Dante 连接的 XMV 设备的输入路由选择按钮。

**注** [EDIT] 按钮仅在脱机状态下可用。

### ② [Preserve the Dante settings configured by Dante Controller] 复选框

如果正在使用 Audinate Corporation 的 Dante 控制器设置 Dante 网络，请选择此复选框。Dante 控制器的设定将优先于 MTX-MRX Editor 中的设定。

### ③ [ALL STANDBY]

如果单击 [STANDBY] 按钮，MTX/MRX 系统中所有 XMV 设备的电源将切换到待机状态。如果单击 [ON] 按钮，MTX/MRX 系统中所有 XMV 设备的电源将开启。

### ④ [ALL MUTE]

如果单击 [OFF] 按钮，MTX/MRX 系统中的所有 XMV 设备的静音将被取消。如果单击 [ON] 按钮，MTX/MRX 系统中的所有 XMV 设备将被静音。

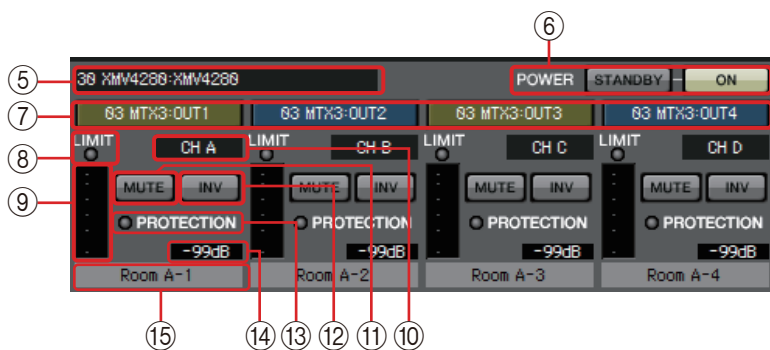

⑤ **XMV 识别区域**

显示相应 XMV 设备的 UNIT ID、型号类型和型号名称。



⑥ **[POWER]**

如果单击 [STANDBY] 按钮，相应 XMV 设备的电源将切换到待机状态。如果单击 [ON] 按钮，相应 XMV 设备的电源将开启。

⑦ **输入路由选择按钮**

这些按钮可打开“XMV Patch”对话框，在该对话框中可选择音频信号输出源设备和通道。

若要启用 YDIF 连接或 Dante 连接的 XMV 设备的这些按钮，请单击 [EDIT] 按钮。按钮边缘的颜色改变以匹配在“Project”画面的 [Device] 选项卡中对 INPUT SOURCE 指定的颜色。

INPUT SOURCE	按钮边缘颜色	
YDIF	深蓝色	
模拟	赭色	
DANTE	紫色	

⑧ **[LIMIT]** 指示灯

如果 XMV 设备自带的限制器正在工作，此指示灯将点亮。

⑨ **电平表**

显示输出信号电平。

⑩ **通道索引**

显示 XMV 的通道编号。

⑪ **[MUTE]** 按钮

切换输出端口的静音开 / 关。

⑫ **极性按钮**

切换输出信号的极性。

⑬ **[PROTECTION]** 指示灯

如果 XMV 设备自带的保护功能正在工作，此指示灯将点亮。

⑭ **衰减器**

显示 XMV 的输出衰减器设定。  
可双击此项进行编辑。



## ⑮ 通道名称

显示通道名称。可双击此项进行编辑。

## □ “XMV Patch” 对话框

此处可选择 XMV 设备音频信号的输出目的地和通道。此处所示项目取决于连接类型。

## YDIF

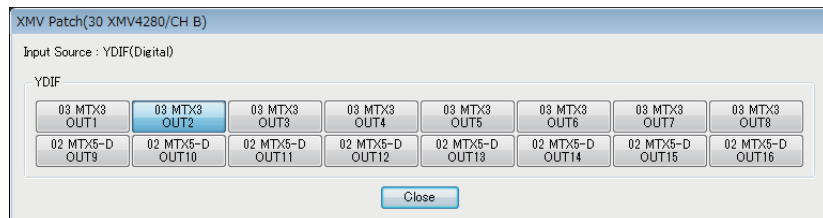

## 模拟

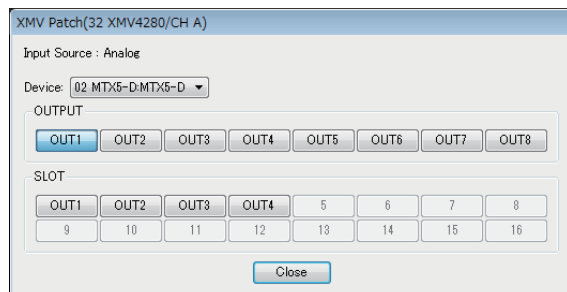

## DANTE

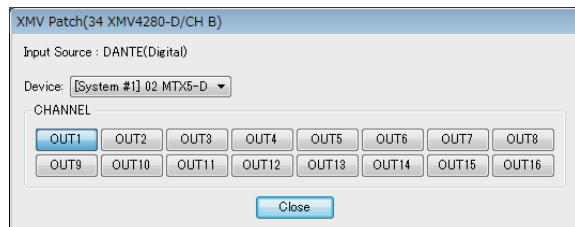

- **Input Source**

显示在“Project”画面的 [Device] 选项卡中指定为 INPUT SOURCE 的内容。

- **[Device:] 框**（用于非 YDIF）

选择输出源设备。

- **通道按钮**

选择输出源通道。

- **[Close] 按钮**

关闭“XMV Patch”对话框。

## 第 5 章 联机和同步

可将 MTX/MRX 连接电脑并将使用 MTX-MRX Editor 创建的设定发送到 MTX/MRX，或者使 MTX/MRX 和 MTX-MRX Editor 同步并编辑设定。也可从 MTX/MRX 将数据载入到 MTX-MRX Editor。

MTX/MRX 和 MTX-MRX Editor 同步运行的状态称为“联机状态”。使两者进入该状态的操作称为“同步”。

同步操作将使 MTX-MRX Editor 与 MTX/MRX 本身的设定相匹配；当两者设定处于匹配状态时，两者将联机，从而可实时控制 MTX/MRX。

**注** 如果发生了紧急模式，系统将脱机。无法与处在紧急模式中的 MTX/MRX 系统同步。

### 联机

若要与 MTX-MRX Editor 联机，可单击 [Online] 工具按钮进入“Synchronization”对话框，或选择 [File] 菜单命令 [Go Online – From Devices] 进入“Go Online – From devices”对话框。有关相应方式的详细说明，请参见[同步](#)。

#### □“Synchronization”对话框

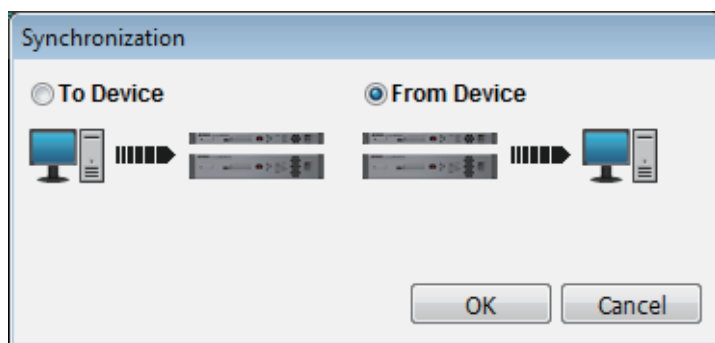

- **[To Device] 选项按钮**  
如果想要将 MTX-MRX Editor 的设定应用到 MTX/MRX 系统，请选择此按钮。
- **[From Device] 选项按钮**  
如果想要将 MTX/MRX 系统的设定应用到 MTX-MRX Editor，请选择此按钮。
- **[OK] 按钮**  
单击此按钮可切换到用于选择同步系统的画面。
- **[Cancel] 按钮**  
单击此按钮则不执行同步，直接关闭对话框。

### 操作步骤

1. 在工具栏中，单击 **[Online]** 按钮。

将出现“Synchronization”对话框，在该对话框中可选择同步的方向。

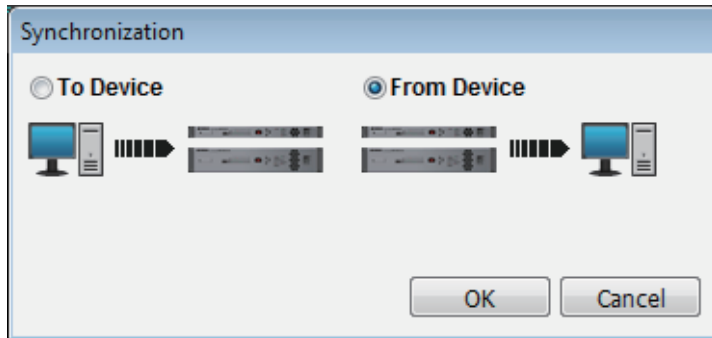

2. 选择 **[To Device]** 或 **[From Device]** 指定发生同步的方向。

单击 **[OK]** 按钮可切换到用于选择同步系统的画面。如果单击 **[Cancel]** 按钮，将取消操作。

#### 如果选择 **[To Device]**

MTX-MRX Editor 的设定将被传送到各设备，覆盖各设备的设定。

#### 如果选择 **[From Device]**

各设备的设定将被载入到 MTX-MRX Editor。

**注** 如果 MTX-MRX Editor 项目文件的 PIN 码与各设备不同，将出现 PIN 码输入对话框。请输入正确的 PIN 码进行联机。

3. 选择想要联机的 MTX/MRX 系统。

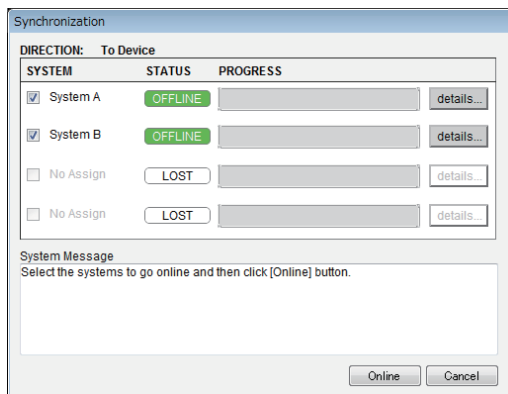

- **[Detail]** 按钮

显示各 MTX/MRX 系统中设备的进度、同步状态以及出错信息。

4. 单击 **[Online]** 按钮。

将开始同步。如果单击 **[Cancel]** 按钮，将取消操作。

**注** 如果 MRX 被分配到将要联网的 MTX/MRX 系统，但尚未执行编译，则会自动执行编译。如果编译失败或如果存储器使用超过 100%，会出现“Compile”对话框，且停止同步。

### 5. 显示同步进度。

如果单击 [Abort] 按钮，将停止操作。这样做可以有效节省时间，例如在同步过程中发现错误并想要编辑参数时。设定将被部分传送，因此在进行更改后，请务必将同步操作进行到底。

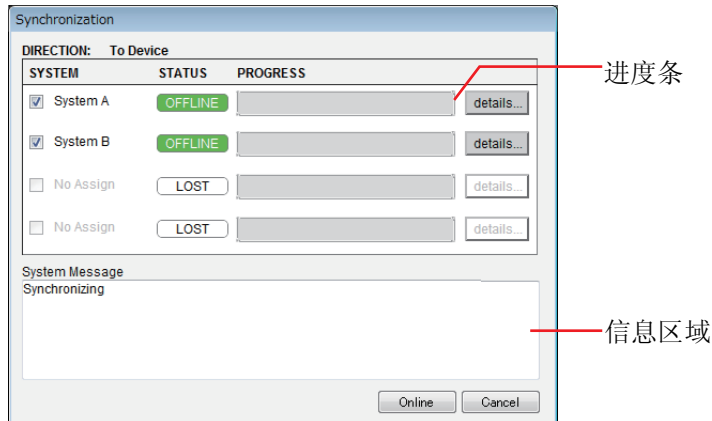

- **进度条**  
显示同步的状态。
- **信息区域**  
如果单击 [Abort] 按钮停止进程或者发生错误时，此区域中将显示详细说明。
- **[Abort] 按钮**  
单击此按钮可停止同步。
- **[Online] 按钮**  
单击此按钮时，MTX-MRX Editor 将开始与所选 MTX/MRX 系统同步。
- **[Close] 按钮**  
取消同步并关闭对话框。  
在同步过程中，无法单击此按钮。

### 6. 同步成功结束后，进度画面将自动关闭。

## □ “Go online – From devices” 对话框

MTX/MRX 的设定（配置和参数）将被载入到 MTX-MRX Editor。若要执行此操作，必须使用 To Device 设定使要获取其设定的 MTX/MRX 与 MTX-MRX Editor 联机。

在此对话框中，可指定如何将查找到的多个 MTX/MRX 系统分配到 SYSTEM #1 – #4。

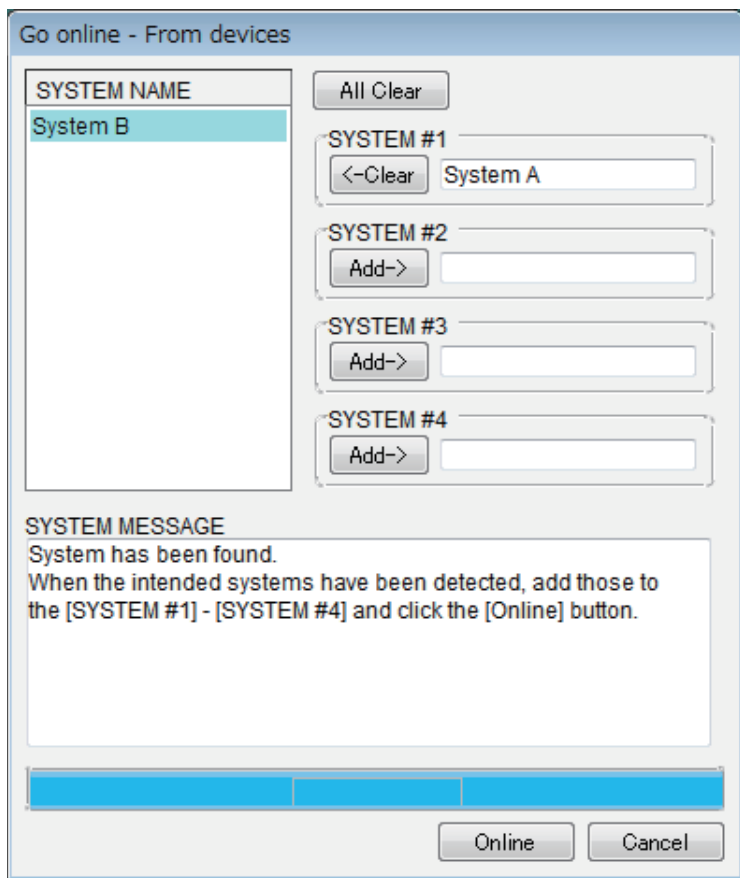

- **[SYSTEM NAME] 列表**  
如果使用 [All Clear] 按钮或 [←Clear] 按钮清除了查找到的 MTX/MRX 系统，将显示系统名称。
- **[All Clear] 按钮**  
将所有分配为 SYSTEM #1 – #4 的 MTX/MRX 系统移动到 [SYSTEM NAME] 列表。
- **[←Clear]/[Add→] 切换按钮**  
如果单击 [←Clear] 按钮，指定的 MTX/MRX 系统将被移动到 [SYSTEM NAME] 列表。如果单击 [Add→] 按钮，将指定 [SYSTEM NAME] 中所选定的 MTX/MRX 系统。  
已分配的 MTX/MRX 系统名称将显示在按钮右侧。
- **[Online] 按钮**  
单击此按钮时，将开始载入已指定为 SYSTEM #1 – SYSTEM #4 的 MTX/MRX 系统设定。载入完成时，将进入联机状态。
- **[Cancel] 按钮**  
单击此按钮则不执行同步，直接关闭对话框。

# 同步

同步包括以下 3 种操作。

## 1) 从电脑 (MTX-MRX Editor) 与 MTX/MRX 设备本身同步

MTX-MRX Editor 的设定 (配置和参数) 发送到 MTX/MRX。

当您已经事先准备了文件且想要将这些设定现场发送到 MTX/MRX 时, 可使用此方式。

在 “Synchronization” 对话框中, 选择 [To Device]。

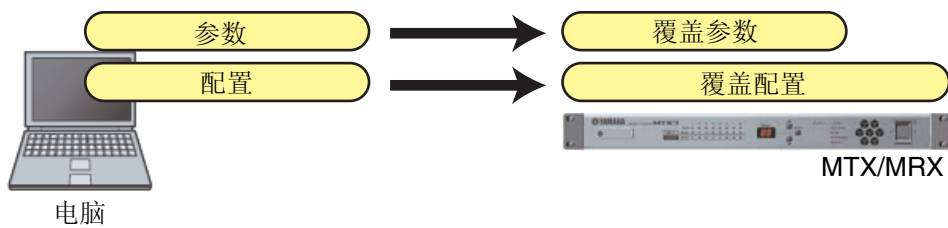
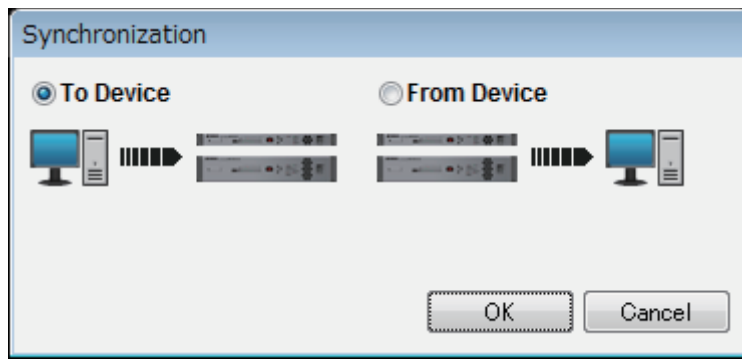

## 2) 从 MTX/MRX 设备与电脑 (MTX-MRX Editor) 同步

## • 示例 1

MTX/MRX 的参数载入到 MTX-MRX Editor。当已使用了 DCP 或 Wireless DCP 修改 MTX/MRX 设备的设定且想要回到联机状态修改或查看这些更改时，可使用此方式。

从“Synchronization”对话框中选择 [From Device]。

**注** 如果 MRX 设备和 MTX-MRX Editor 的组件类型不同，或如果组件之间的接线不同，则无法同步。

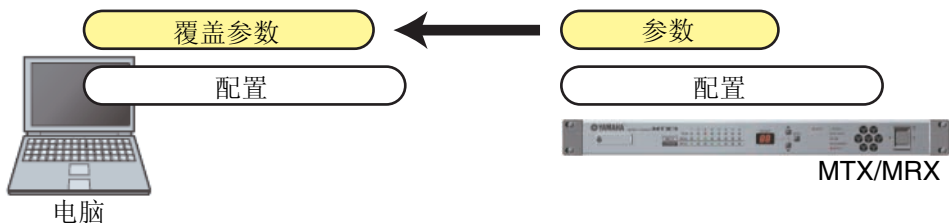
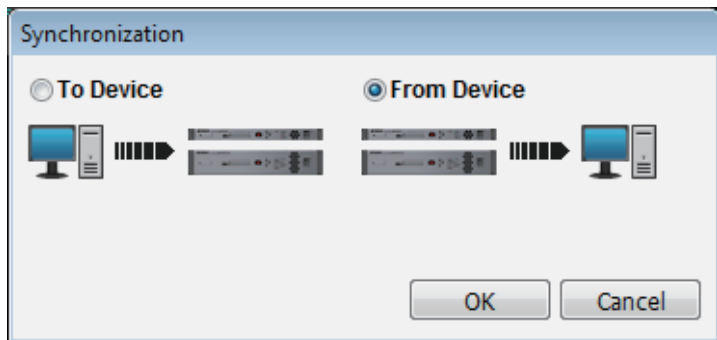

## • 示例 2

MTX/MRX 的设定 (配置和参数) 将被载入到 MTX-MRX Editor。若要执行此操作，必须使用 To Device 设定使要获取其设定的 MTX/MRX 与 MTX-MRX Editor 联机。

如果 MTX-MRX Editor 中没有设定文件，可使用此方式从 MTX/MRX 获取所有配置和参数数据，并使用 MTX-MRX Editor 编辑或查看参数。

在 [File] 菜单中，单击 [Go Online - From Devices]。

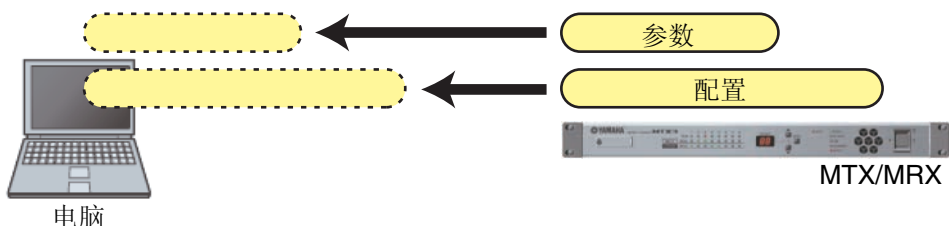
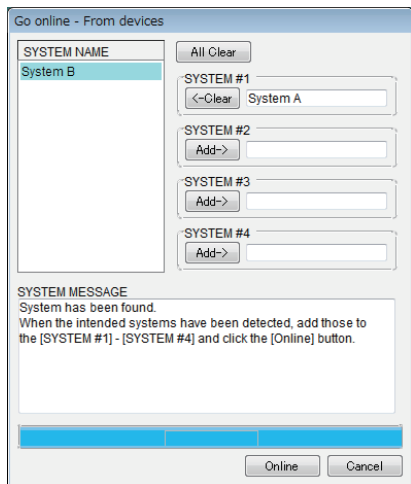

# 第 6 章 预设设定

本章节介绍可单次操作更改多个参数的预设设定 (Preset)。

预设设定的设置在“Preset”对话框中进行，单击工具栏中的预设设定按钮可进入该对话框。在此对话框中，可将多个参数的设定存储为预设设定，或者调用已存储的预设设定将其参数应用到当前设定。应用的预设设定参数称为“当前参数”。也可复制已存储的预设设定创建新的预设设定，或者删除不需要的预设设定。

需对各 MTX/MRX 系统分配进行预设设定。

**注** 如果在 MTX/MRX 系统中添加了设备，则需要再次存储已有的预设设定。

## □“Preset”对话框

此处可对所选 MTX/MRX 系统的预设设定进行设定。

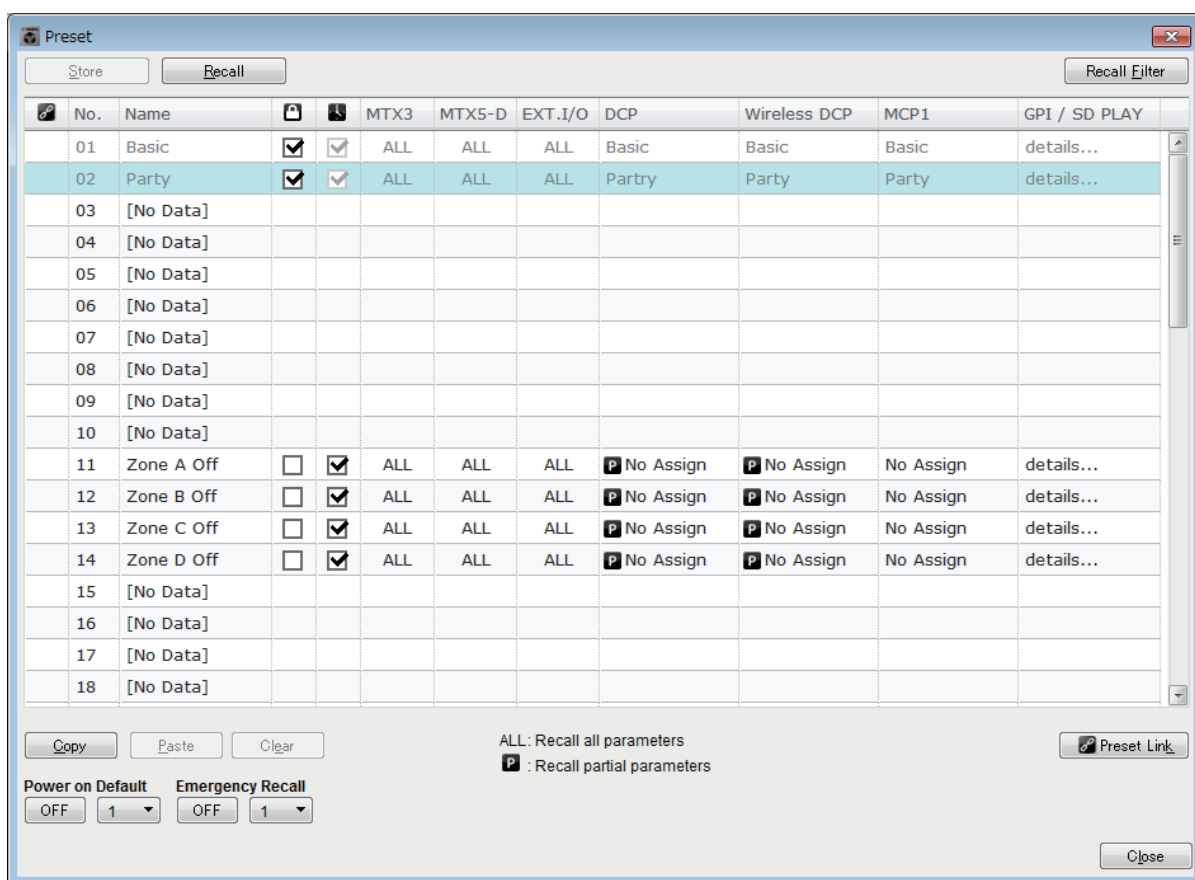

### ● [Store] 按钮

此按钮可存储预设设定。将出现“Store Preset”对话框。

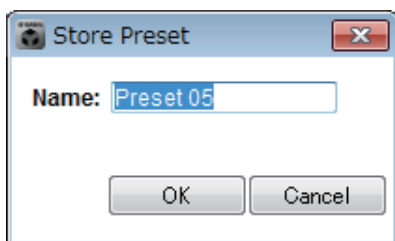



- **[Name:]**  
输入预设设定的名称。默认状态下，此处显示“预设设定+预设设定编号”。不可输入空白的预设设定名称。
- **[OK] 按钮**  
此按钮可存储预设设定并关闭对话框。
- **[Cancel] 按钮**  
此按钮可取消预设设定存储操作并关闭对话框。

● **[Recall] 按钮**

单击此按钮时，当前所选预设设定将被作为当前参数调用（载入）。调用的预设设定编号和名称显示在 **Preset select combo box** 中。

● **[Recall Filter] 按钮**

将显示 **调用筛选设定画面**。

● **预设设定列表**

显示预设设定的列表。最多可存储 50 个预设设定。

No.	Name			MTX3	MTX5-D	EXT.I/O	DCP	Wireless DCP	MCP1	GPI / SD PLAY
01	Basic	<input checked="" type="checkbox"/>	<input checked="" type="checkbox"/>	ALL	ALL	ALL	Basic	Basic	Basic	details...
02	Party	<input checked="" type="checkbox"/>	<input checked="" type="checkbox"/>	ALL	ALL	ALL	Partry	Party	Party	details...
03	[No Data]									
04	[No Data]									
05	[No Data]									
06	[No Data]									
07	[No Data]									
08	[No Data]									
09	[No Data]									
10	[No Data]									
11	Zone A Off	<input type="checkbox"/>	<input checked="" type="checkbox"/>	ALL	ALL	ALL	No Assign	No Assign	No Assign	details...
12	Zone B Off	<input type="checkbox"/>	<input checked="" type="checkbox"/>	ALL	ALL	ALL	No Assign	No Assign	No Assign	details...
13	Zone C Off	<input type="checkbox"/>	<input checked="" type="checkbox"/>	ALL	ALL	ALL	No Assign	No Assign	No Assign	details...
14	Zone D Off	<input type="checkbox"/>	<input checked="" type="checkbox"/>	ALL	ALL	ALL	No Assign	No Assign	No Assign	details...
15	[No Data]									
16	[No Data]									
17	[No Data]									
18	[No Data]									

- **预设设定链接 ()**  
调用与其他 MTX/MRX 系统的预设设定相关联的预设设定带有勾选标记。
- **[No.]**  
显示预设设定编号 (01-50)。无法对其进行变更。
- **[Name]**  
显示预设设定的名称。如果选择了已存储的预设设定并单击此区域，将可以编辑名称。  
空的预设设定将显示 [No Data]。
- **保护 ()**  
如果选择此复选框，将保护预置设定，使其无法被编辑。  
通过保护您不想覆盖或修改的预设设定，可防止意外更改。

- **调度程序 (📅)**

如果选择了此复选框，调用预设时将启用调度程序功能。

**注** 如果禁用了调度程序，当事件发生时，MTX/MRX 设备本身的[SCHEDULER]指示灯将快速闪烁。

- **[MTX3]/[MTX5-D]**

即使在调用筛选设定画面中只将一个项目指定为不调用，此区域也将显示“**P**”。

- **[EXT.I/O]**

只要在调用筛选设定画面中指定一个不被调用的项目，此区域就将显示“**P**”。

R 系列 (AD/DA) 和 Tio1608-D 也包含在 [EXT.I/O] 中。

- **[MRX7-D] (仅当 MTX/MRX 系统中分配有 MRX 时)**

执行存储时，画面显示“ALL Parameters”，且所有组件的当前参数将被存储。

MRX7-D 具有只调用指定参数 (快照、快照组) 的功能。

有关这些功能的详细说明，请参见“MRX Designer 用户指南”。

- **[DCP]/[Wireless DCP]/[MCP1]/[GPI/SD PLAY]**

DCP、Wireless DCP 和 MCP1 显示将与预设设定同时调用的数据库项目。对于 GPI/SD PLAY，将始终显示“details...”。可在选择已存储预设设定并单击此区域时出现的“Settings”对话框中更改此设定。但是，如果预设设定受到保护，将出现“Settings”对话框，但是无法进行更改。

如果未选择 DCP、Wireless DCP 或 MCP1 数据库项目，将显示“No Assign”。如果调用了“No Assign”预设设定，DCP、Wireless DCP 和 MCP1 设备将处于未分配参数的状态。如果想要保留调用前的参数，请在调用筛选设定画面中将其作为调用目标删除。

SD Play 将保留调用之前的设定。

如果各设备之间的数据库数据不同，此处将用红色字符显示。在“Digital Control Panel”对话框、“Wireless DCP”对话框或“MCP1”对话框中再次存储相应的库项目。

**注** 只编辑“Settings”对话框中的 [DCP]/[Wireless DCP]/[MCP1]/[GPI/SD PLAY] 设定将不会对当前参数应用更改。若要应用设定，必须在相应对话框中调用该预设设定。

- **[Copy] 按钮**

此按钮复制所选预设设定。

联机时无法使用复制命令。

- **[Paste] 按钮**

此按钮可将已复制的预设设定粘贴到列表中当前所选的预设设定。

联机时无法使用粘贴命令。

- **[Clear] 按钮**

此按钮可清除列表中当前所选的预设设定内容。

联机时无法使用清除命令。

- **[Preset Link] 按钮**

此按钮显示“Preset Link”对话框，在该对话框中可进行用于链接各 MTX/MRX 系统间预设设定调用的设定。

**● [Power on Default]**

此设定指定开启 MTX/MRX 电源时将调用的预设设定。

如果想要每次启动设备时使用相同的设定，并重设任何之前所作的更改，将此设定开启可在启动时调用指定的预设设定。

如果上次关闭时的状态很重要、或者同一个操作者将使用系统、或者您预计可能需要在在使用过程中关闭电源，请将此设定关闭。

**• [OFF]/[ON] 切换按钮**

这是用于打开 / 关闭启动时的预设设定调用的开关。

**• 预设设定选择框**

此选择框选择开启 MTX/MRX 电源时将调用的预设设定编号。

**● [Emergency Recall]**

此处指定当 MTX/MRX 接收到外接设备的 EMG (紧急) 信号或当输入到 +24V [GPI IN] 针脚 (MTX3 为 IN 8, MTX5-D 和 MRX7-D 为 IN 16) 的电压低于 2.5V 时将调用的预设设定。

**• [OFF]/[ON] 切换按钮**

打开 / 关闭调用。如果 +24V 未施加到 +24V [GPI IN] 针脚，请将此按钮关闭。

**• 预设设定框**

选择将调用的预设设定编号。

**● [Close] 按钮**

关闭 “Preset” 对话框。

## “Preset Link” 对话框

在此对话框中可进行用于链接各 MTX/MRX 系统间预设设定调用的设定。  
子网不同的 MTX/MRX 系统之间未发生链接。

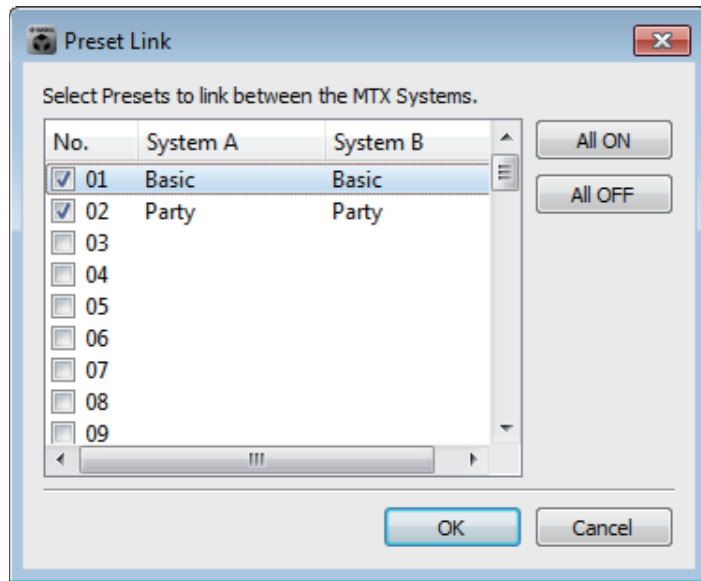

- **预设设定列表**  
此列表列出项目中各 MTX/MRX 系统的预设设定名称。选择想要链接预设设定调用的预设设定的复选框。
- **[All ON] 按钮**  
选择所有预设设定的复选框。
- **[All OFF] 按钮**  
清除所有预设设定的复选框。
- **[OK] 按钮**  
指定预设设定调用链接设定，并关闭对话框。
- **[Cancel] 按钮**  
取消预设设定调用链接设定，并关闭对话框。

## “Settings” 对话框

此处可指定调用预设设定时将调用的 DCP 数据库、Wireless DCP 数据库、GPI OUT 和 SD 存储卡设定。

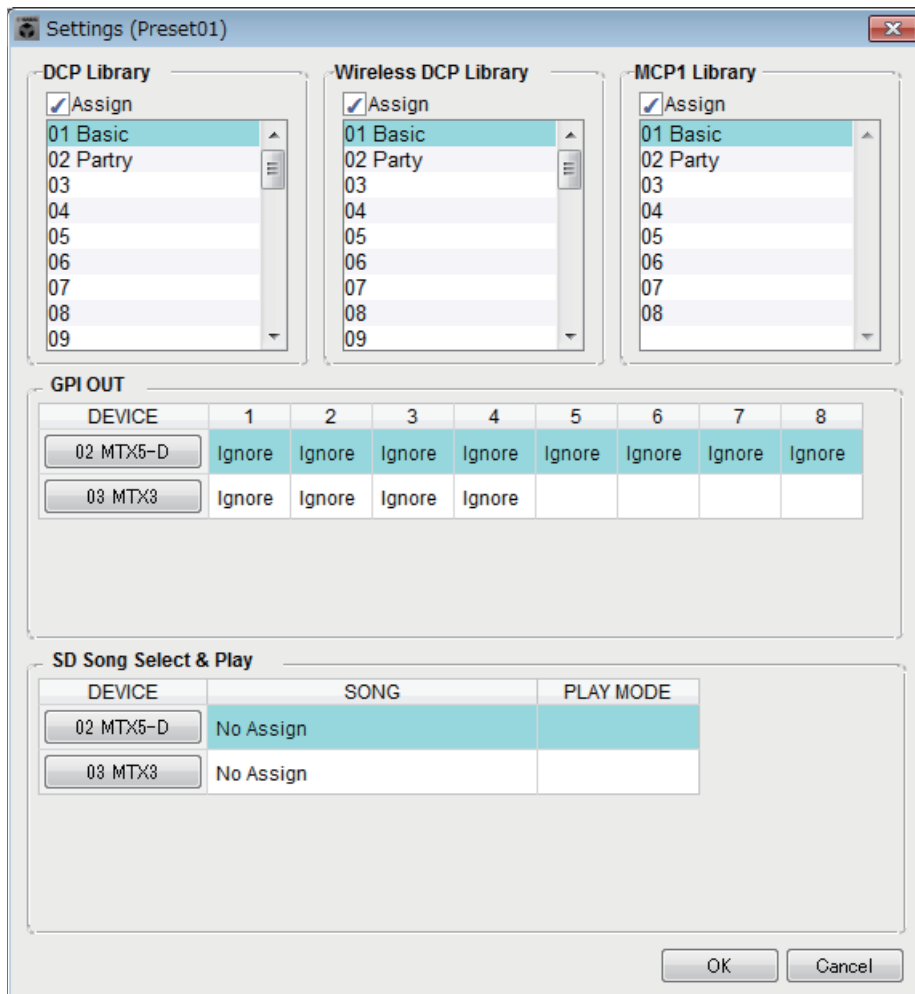

### [DCP Library]/[Wireless DCP Library]/[MCP1 Library]

此处可指定调用预设设定时将调用的数据库。如果选择 [Assign] 复选框，则可以选择库项目。如果清除勾选 [Assign] 复选框，将无法从 DCP、Wireless DCP 或 MCP1 进行操作。

如果各设备之间的数据库数据不同，此处将用红色字符显示。在“Digital Control Panel”对话框、“Wireless DCP”对话框或“MCP1”对话框中再次存储相应的库项目。

### [GPI OUT]

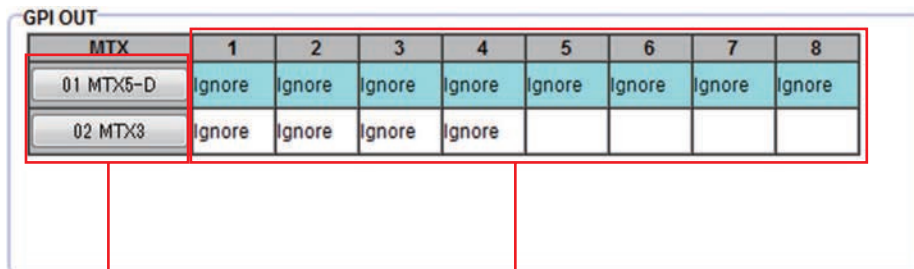

MTX/MRX 选择按钮

[GPI OUT] 针号及状态

此处可指定调用预设设定时将输出的 GPI OUT 设定。可使用 GPI OUT 输出控制连接到本设备 [GPI OUT] 接口的设备。

- **MTX/MRX 选择按钮**  
选择想要更改其设定的 MTX/MRX 设备的按钮。（各按钮上显示 UNIT ID 和设备名称。）  
将显示“GPI Out”对话框。
- **[GPI OUT] 针号及状态**  
此处显示 [GPI OUT] 接口的针号以及“GPI Out”对话框中指定的状态。

### [SD Song Select & Play]

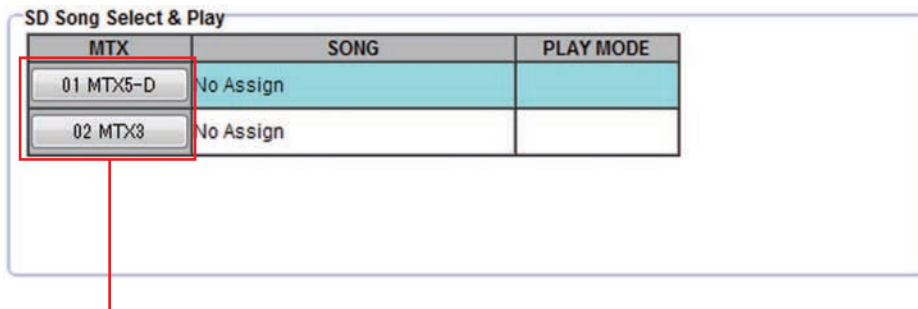

MTX	SONG	PLAY MODE
01 MTX5-D	No Assign	
02 MTX3	No Assign	

MTX/MRX 选择按钮

此处可指定调用预设设定时将播放的文件。每台 MTX/MRX 设备可播放一个文件或按照字母升序顺序播放同一个文件夹中的所有文件。如果通过 YDIF 连接了 4 台 MTX/MRX 设备，则最多可同时播放 4 个文件。

如果想要播放多首乐曲，请打开“SD Play”对话框，单击 [Folder/File]，选择 [Play all songs in a folder]，并指定包含乐曲的文件夹。如果经常需要更改播放的乐曲，请在另一张 SD 存储卡上创建一个同名文件夹，并将每组乐曲保存到 SD 存储卡上。这样，您即可通过更换 SD 存储卡来播放其他乐曲，而无需在 MTX-MRX Editor 中更改设定。

- **MTX/MRX 选择按钮**  
选择想要更改其设定的 MTX/MRX 设备的按钮。（各按钮上显示 UNIT ID 和设备名称。）  
将出现“SD Play”对话框。
- **SONG**  
此处显示您在“SD Play”对话框中指定的文件名或文件夹名。
- **PLAY MODE**  
显示“SD Play”对话框的 [Play Mode] 设定。
- **[OK] 按钮**  
此按钮可保存设定并关闭对话框。
- **[Cancel] 按钮**  
不保存更改，直接关闭对话框。

### ■ “GPI Out” 对话框

此处可指定调用预设设定时将输出的 GPI OUT 设定。可使用 GPI OUT 输出控制连接到本设备 [GPI OUT] 接口的设备。

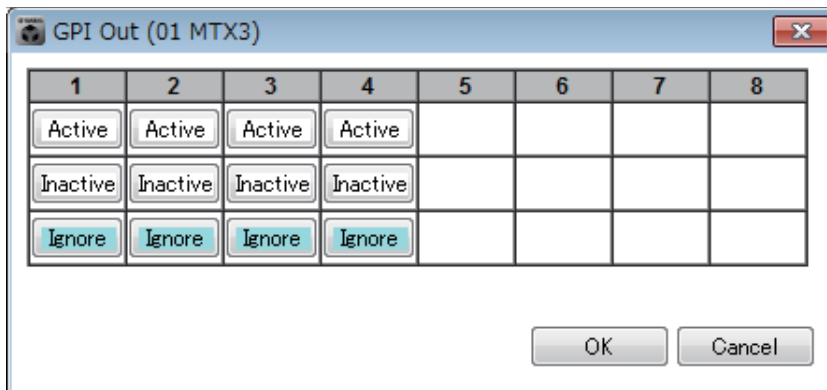

### ● [Active]/[Inactive]/[Ignore] 按钮

指定启用 GPI OUT 接口的输出 (Active)、启用时 OUTPUT TYPE 反转 (Inactive) 或忽略 (Ignore)。

如果在通过 “System” 菜单命令 [GPI] 进入的 “Settings” 对话框中将 [OUTPUT TYPE] 设定为 [Pulse] 或 [Pulse Inv.]，则可供选择的选项只有 [Active] 和 [Ignore]。

### “GPI” 的 “Settings (Output Port)” 对话框

[OUTPUT TYPE]

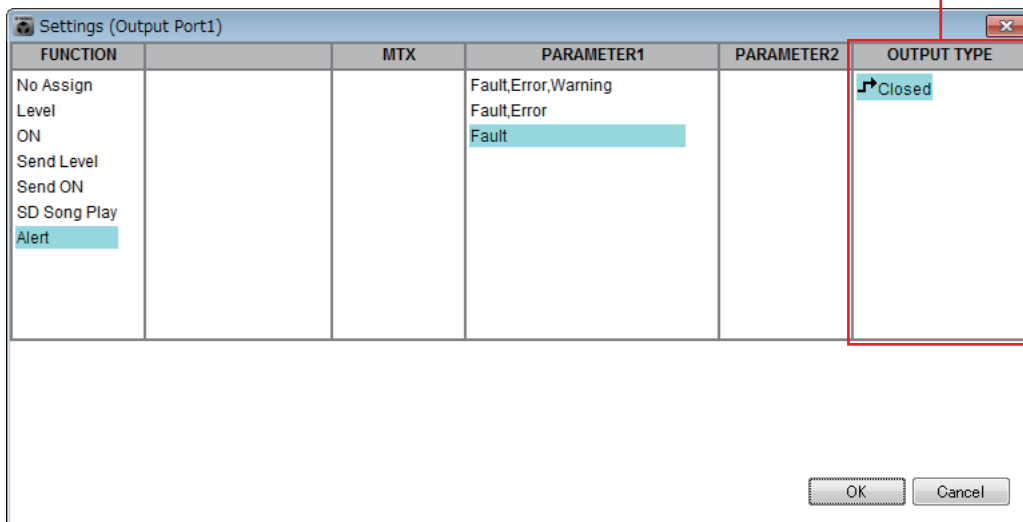

### 如果指定了 [Active]

当 [OUTPUT TYPE] 设定为 [↔ Closed] 时，[GPI OUT] 针将被关闭（连接接地）。

当 [OUTPUT TYPE] 设定为 [↔ Open] 时，[GPI OUT] 针将打开。

当 [OUTPUT TYPE] 设定为 [↔ Pulse] 时，[GPI OUT] 针将被关闭（连接接地）约 250 毫秒。

当 [OUTPUT TYPE] 设定为 [↔ Pulse Inv.] 时，[GPI OUT] 针将打开约 250 毫秒。





**如果指定了 [Inactive]**

当 [OUTPUT TYPE] 设定为 [ Closed] 时, [GPI OUT] 针将打开。

当 [OUTPUT TYPE] 设定为 [ Open] 时, [GPI OUT] 针将被关闭 (连接接地)。

**如果指定了 [Ignore]**

输出将无变化。如果在 GPI OUT 上分配了不同功能且您不想让该功能受到预设设定调用的影响, 请使用此设定。

**注** 如果 GPI “Settings (Output Port)” 对话框中的 [OUTPUT TYPE] 设定为 [ Closed] 或 [ Open], 然后指定了 [Inactive], 如果切换到 [ Pulse]/[ Pulse Inv.], 则将自动更改为 [Ignore]。

- **[OK] 按钮**  
此按钮可保存设定并关闭对话框。
- **[Cancel] 按钮**  
不保存更改, 直接关闭对话框。

**■ “SD Play” 对话框**

此处可指定调用预设设定时将播放的文件。每台 MTX/MRX 设备可播放一个文件或同一个文件夹中的所有文件。如果通过 YDIF 连接了 4 台 MTX/MRX 设备, 每台 MTX/MRX 设备可播放一个文件; 即系统可播放最多 4 个文件。

如果想要播放多首乐曲, 请在 [Folder/File] 区域中选择 [Play all songs in a folder], 然后指定包含所需乐曲的文件夹。

**提示** 如果经常需要更改播放的文件, 请在另一张 SD 存储卡上创建一个同名文件夹, 并将每组乐曲保存到 SD 存储卡上。这样, 您即可通过更换 SD 存储卡来播放其他文件, 而无需在 MTX-MRX Editor 中更改设定。

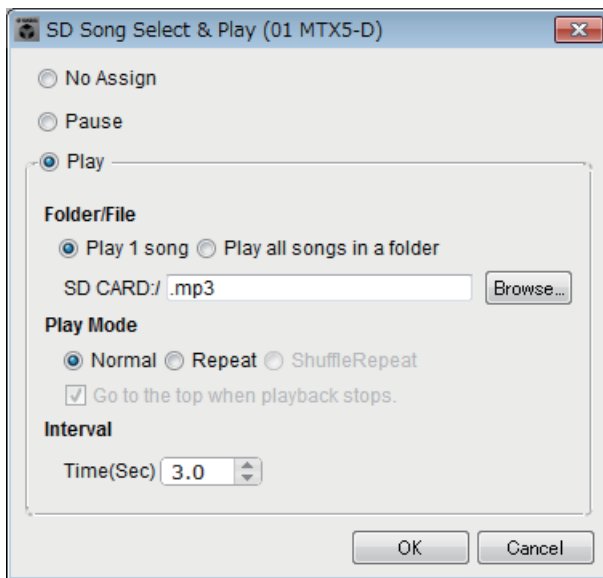

- **[No Assign] 选项按钮**  
如果不想让预设设定调用操作更改任何设定, 请选择此按钮。如果之前的预设设定正在播放文件, 则播放将继续。
- **[Pause] 选项按钮**  
如果想要暂停当前播放的文件, 请选择此按钮。
- **[Play] 选项按钮**  
将播放文件。对要播放的文件进行以下详细设定。



◆ **Folder/File**

- [Play 1 song]/[Play all songs in a folder]

如果选择 [Play 1 song]，将只播放 [SD CARD:/] 当前所选的文件。

如果选择 [Play all songs in a folder]，将播放 [SD CARD:/] 中当前所选文件夹中的所有文件。

**注** 将按照文件名升序播放最多 100 首音频文件。

◆ **[SD CARD:/]**

此处显示将播放的文件名或文件夹名。可更改名称，或者直接输入名称。

**注** 也可输入日文。

**如果选择 [Play 1 song]**

将只播放 [SD CARD:/] 中当前所选的文件。

可显示以下文件和文件夹格式。

- (文件夹名称)\(文件名称).mp3
- (文件夹名称)\(文件名称).wav
- (文件名称).mp3
- (文件名称).wav

**如果选择 [Play all songs in a folder]**

将播放 [SD CARD:/] 中当前所选文件夹中的所有文件。

可显示以下文件夹格式。

- (文件夹名称)
- 空白

**注** - 仅一级文件夹有效。

- 如果文件夹名为空白，将播放 SD 存储卡根目录中的所有乐曲（不包括根目录以下层级的文件夹）。

◆ **[Browse] 按钮**

单击此按钮时，将出现可选择要播放文件或文件夹的画面。

如果选择 [Play 1 song]，请选择一个文件。

如果选择 [Play all songs in a folder]，请选择一个文件夹。

**注** - 仅一级文件夹有效。

- 如果文件夹名为空白，将播放 SD 存储卡根目录中的所有乐曲（不包括根目录以下层级的文件夹）。

○ **Play Mode**◆ **[Normal]/[Repeat]/[Shuffle Repeat]**

此处指定文件的播放模式。

如果选择 [Normal]，将播放一遍文件夹中的指定文件。

如果选择 [Repeat]，将反复播放文件夹中的指定文件。

如果选择 [Shuffle Repeat]，将反复随机播放指定文件夹中的文件。如果在 [Folder/File] 选择了 [Play 1 song]，[Shuffle Repeat] 设定将无法使用。

◆ **[Go to the top when playback stops.]**

此设定始终开启；播放将始终从乐曲开头或文件夹中的第一首乐曲开始。（只有预设设定调用不可改变此设定。）

- **[Interval Time]**  
此处指定连续播放文件时的播放间隔。
- **[OK] 按钮**  
此按钮可保存设定并关闭对话框。
- **[Cancel] 按钮**  
不保存更改，直接关闭对话框。

### 主要使用方法

- 1. 准备 SD 存储卡。**  
将想要播放的文件复制到 SD 存储卡。如果想要播放多个文件，请将其放置在不低于第一层的文件夹。
- 2. 将在步骤 1 中准备的 SD 存储卡插入电脑。**
- 3. 在[SD Song Select & Play]中，单击MTX/MRX选择按钮选择您想要插入SD存储卡的设备。**  
将出现“SD Play (MTX)”对话框。
- 4. 单击 [Browse] 按钮，然后选择文件或文件夹。**
- 5. 将 SD 存储卡插入 MTX/MRX。**
- 6. 将 MTX-MRX Editor 的设定发送到 MTX/MRX，使 MTX-MRX Editor 与 MTX/MRX 同步（参见“[联机和同步](#)”）。**
- 7. 调用预设设定。**  
将播放插入步骤 2 中所选 MTX/MRX 设备的 SD 存储卡中的文件。  
如果指定了文件夹，可更换文件夹中的文件，结果一样。

## 调用筛选设定画面

此处可指定调用预设设定时调用的参数。例如，如果任何预设设定的输入 / 输出电平都不变，可从调用中排除 INPUT LEVEL 和 OUTPUT LEVEL，使得电平设定保持不变，而无需重新对每个预设设定指定电平。

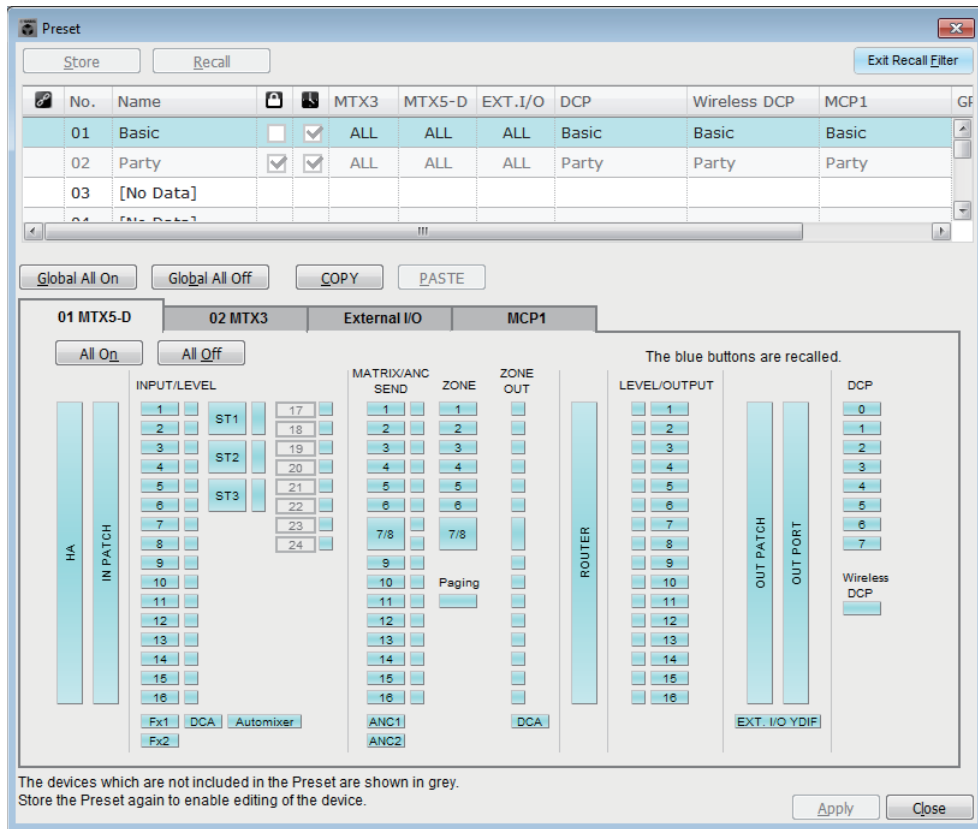

### ■ [Exit Recall Filter] 按钮

关闭调用筛选设定画面，并返回到“Preset”对话框。

### ■ 预设设定列表

此处可选择进行调用筛选设定的预设设定。

- 注**
- 不可选择空的预设设定。
  - 不可编辑受保护的预设设定。

### ■ [Global All On] 按钮

打开（蓝色）所有选项卡上的所有按钮。将调用所有设备的所有参数。

### ■ [Global All Off] 按钮

关闭（白色）所有选项卡上的所有按钮。将不调用任何设备的参数。

### ■ [COPY] 按钮

复制所选预设设定的调用筛选设定。  
联机时无法使用复制命令。

## ■ [PASTE] 按钮

将复制的调用筛选设定粘贴到当前所选预设设定。  
联机时无法使用粘贴命令。

## ■ [Apply] 按钮

应用当前编辑的调用筛选设定。如果未编辑设定，将无法使用和单击此按钮。

## ■ [Close] 按钮

关闭对话框。

## ■ [MTX]/[MRX] 选项卡

此处可选择进行调用筛选设定的 MTX/MRX 设备。此选项卡显示 UNIT ID 和设备名称。

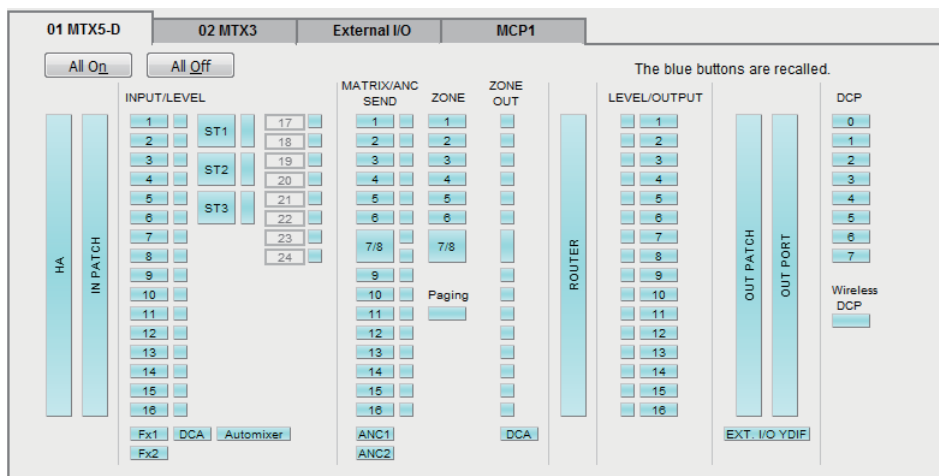

### ● [All On] 按钮

打开（蓝色）当前所选选项卡上的所有按钮。将调用所有参数。

### ● [All Off] 按钮

关闭（白色）当前所选选项卡上的所有按钮。将不调用任何参数。

### ● 参数选择按钮

对于 MRX，只显示 [DCP] 按钮和 [Wireless DCP] 按钮。

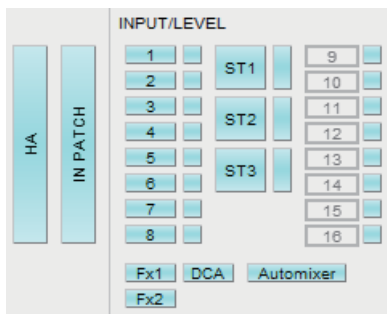

### ● [HA] 按钮

如果此按钮开启，则将调用输入端口的 HA 增益和幻相电源 (+48V) 设定。

- **[IN PATCH] 按钮**

如果此按钮开启，则将调用输入分配设定和输入通道名称。

这些按钮包括对 MY4-AEC 输入通道 From Far-end、Far-end Voice、Near-end Mic、Near-end Voice 和 To Far-end 的分配。

- **[INPUT]/[LEVEL] 按钮**

如果 [INPUT] 按钮开启，将调用以下输入通道设定。

输入通道: Phase, HPF, Digital Gain, PEQ, COMP, GATE, AGC, FBS, Insert on/off (\*)

立体声输入通道: Digital Gain, PEQ, AGC, COMP

(\*) Insert on/off 仅适用于 MTX5-D。

如果 [LEVEL] 按钮开启，则将调用输入通道电平和开 / 关 (静音) 设定。

可对各通道单独指定上述设定。

**注** 在“MTX Configuration”对话框中，如果将 [INPUT PORT SETUP] 的设定从“MONO x2”更改为“STEREO”，[INPUT]/[LEVEL] 按钮的设定将跟着“L”侧。

- **[Fx1]/[Fx2] 按钮**

如果上述按钮开启，将调用效果器类型和以下设定。

- 从输入通道发送到效果器总线的发送电平、发送开 / 关
- 效果器返回电平、开 / 关 (静音)
- 效果器返回名称

- **[DCA] 按钮 (INPUT 侧)**

如果此按钮开启，将调用以下设定。

- 输入通道到 DCA 或静音组的分配
- DCA 组的主电平
- 静音组的主静音

- **[Automixer] 按钮**

如果此按钮打开，将调用 Dugan Automixer 的设置。

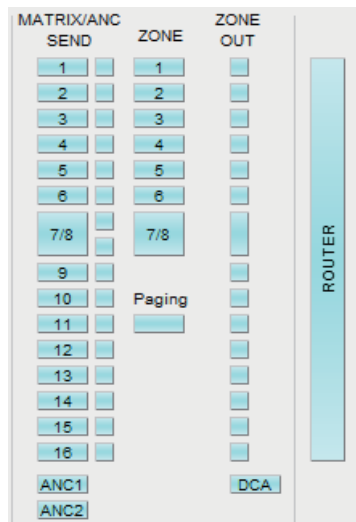

- **[MATRIX SEND] 按钮**

如果左侧的按钮打开，将调用以下设置。

- 从输入通道发送到矩阵总线的发送电平、发送开 / 关和立体声通道声相
- 从效果器返回到矩阵总线的发送电平、发送开 / 关和立体声通道声相

如果右侧的按钮打开，将调用矩阵输出电平。

- **[ANC1 SEND]/[ANC2 SEND] 按钮**

如果上述按钮开启，将调用从输入通道发送到 ANC 总线的发送电平以及发送开 / 关状态。

- **[ZONE] 按钮**

如果此按钮开启，将调用以下设定。

- 1st Priority 的优先源、混音电平和自动静音器
- 2nd Priority 的优先源、混音电平和自动静音器
- ANC
- 区域名称

**注** 在“*MTX Configuration*”对话框中，如果将 [INPUT PORT SETUP] 的设定从“MONO x2”更改为“STEREO”，[ZONE] 按钮的设定将跟着奇数区域。

- **[PAGING] 按钮**

打开此按钮将调用 PAGING [ON] 按钮的设置。

- **[ZONE OUT] 按钮**

如果此按钮开启，则将调用 ZONE Out 电平和开 / 关（静音）。

- **[DCA] 按钮（ZONE 侧）**

如果此按钮开启，将调用以下设定。

- ZONE Out 到 DCA 或静音组的通道分配
- DCA 组的主电平
- 静音组的主静音

- **[ROUTER] 按钮**

如果此按钮开启，将调用路由器设定。

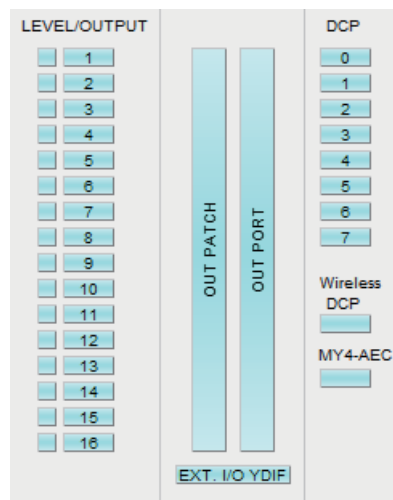

- **[LEVEL]/[OUTPUT] 按钮**

如果 [LEVEL] 按钮开启，则将调用输出通道电平和开 / 关（静音）设定。  
如果 [OUTPUT] 按钮开启，则将调用房间 EQ、延迟和扬声器处理器设定。  
可对各通道单独指定上述设定。

- **[OUT PATCH] 按钮**

如果此按钮开启，则将调用输出分配设定和输出通道名称。

- **[OUT PORT] 按钮**

如果此按钮开启，将调用输出端口的输出增益和极性设定。

- **[EXT. I/O YDIF] 按钮**  
如果此按钮开启，将调用在分配模式中从 MTX/MRX 输出到 YDIF 的音频设定。
- **[DCP] 按钮**  
如果此按钮开启，将调用与 MTX/MRX 相连 DCP（数字控制面板）设备的参数分配。按钮将显示 DCP 的 ID。
- **[Wireless DCP] 按钮**  
如果此按钮开启，将调用 Wireless DCP 的设定。如果连接了 8 台 Wireless DCP 设备，8 台设备均将受到开 / 关设定的影响。
- **[MY4-AEC] 按钮**  
如果此按钮打开，将调用 MTX5-D 中安装的 MY4-AEC 的设定。如果未在“Device Configuration Wizard”中选择 MY4-AEC，则不显示此按钮。  
以下设定在 [MY4-AEC] 按钮的调用设定范围之外。
  - From Far-end、Far-end Voice、Near-end Mic.、Near-end Voice 和 To Far-end（包含在 [IN PATCH] 按钮范围中）
  - SRC

## ■ [External I/O] 选项卡

此处可选择进行调用筛选设定的外接设备参数。

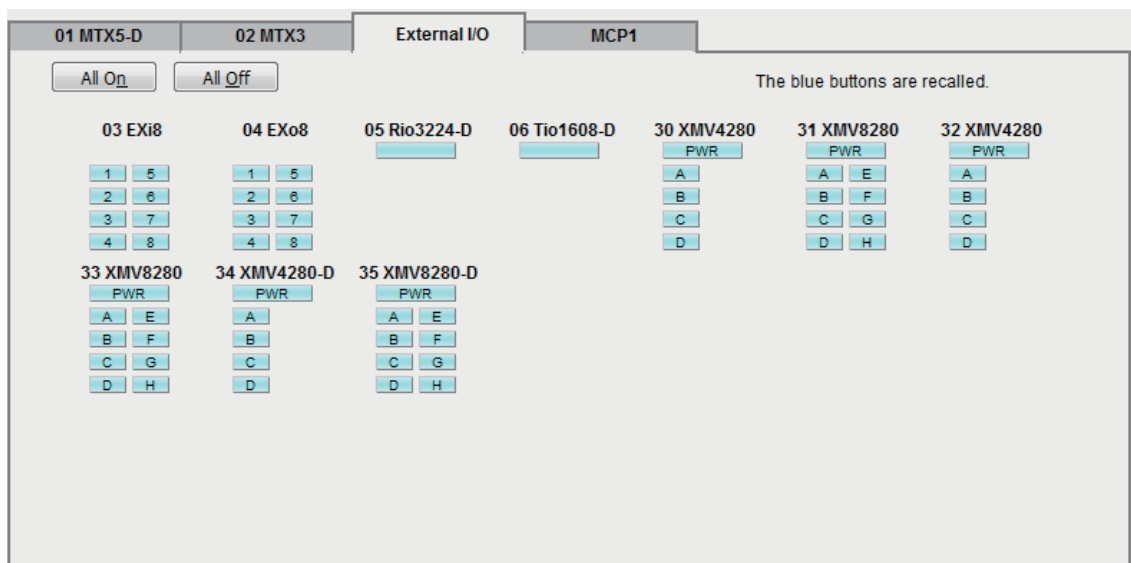

- **[All On] 按钮**  
打开（蓝色）当前所选选项卡上的所有按钮。将调用所有参数。
- **[All Off] 按钮**  
关闭（白色）当前所选选项卡上的所有按钮。将不调用任何参数。
- **参数选择按钮**  
将显示各设备的参数选择按钮（UNIT ID 和设备名称）。如果上述按钮开启，将对各通道调用按钮中包含的参数。[PWR] 按钮对应设备的电源开启 / 待机状态，字母或数字按钮对应各设备的通道。  
如果是 R 系列（AD/DA）或 Tio1608-D，打开按钮将调用各个设备的 HA 参数。

## ■ [MCP1] 选项卡

此处可以选择进行调用筛选设置的 MCP1 设备。

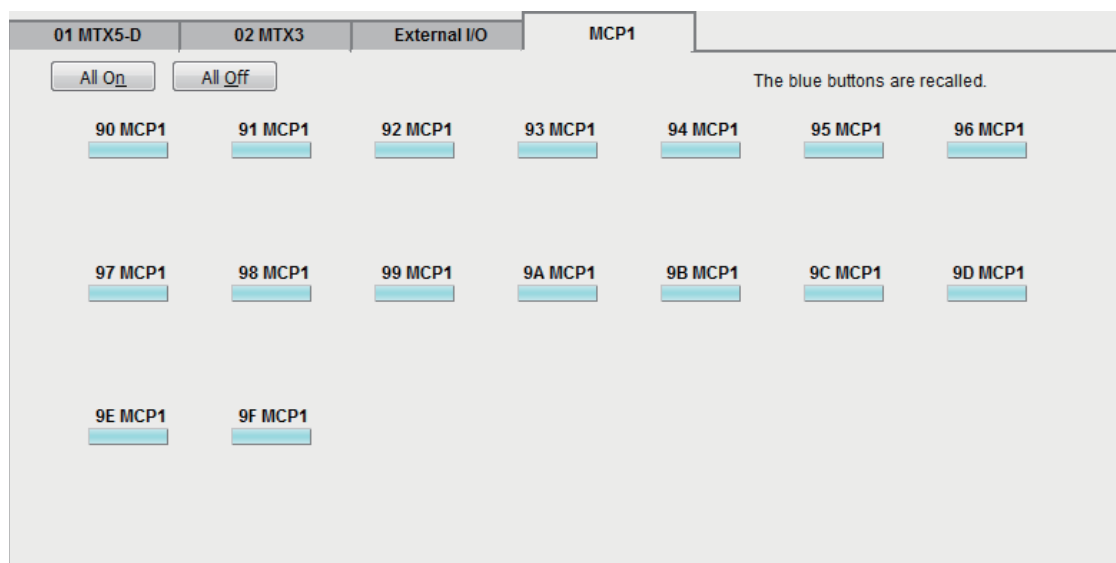

## ● [MCP1] 按钮

如果此按钮打开，将调用连接到 MTX 的 MCP1 的参数分配。



# 第 7 章对话框 / 软件应用程序

本章节介绍可以从菜单栏或工具栏打开的对话框和应用程序。

## □“Startup”对话框

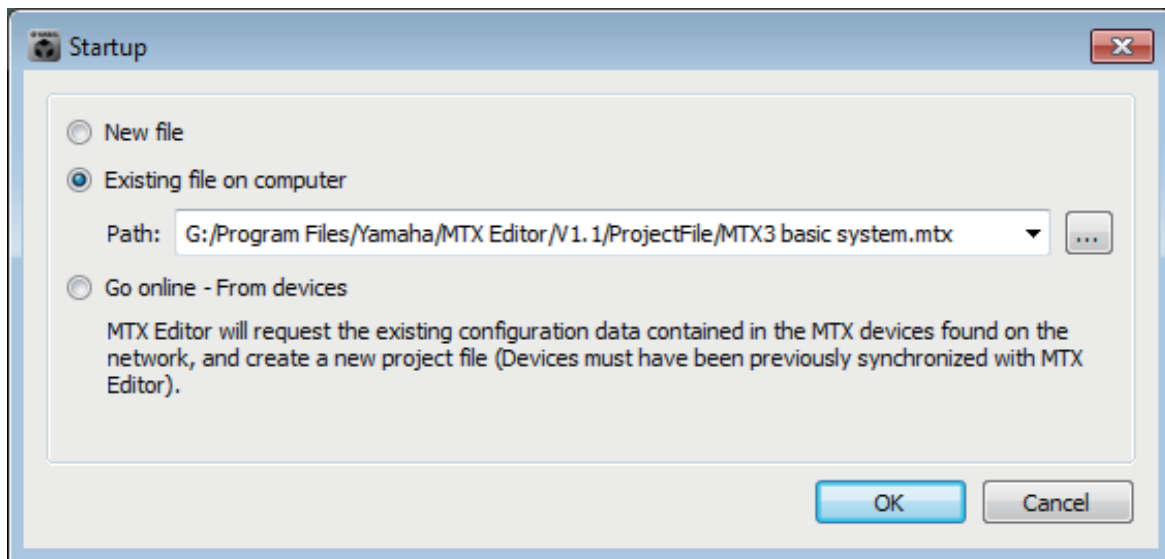

启动 MTX-MRX Editor 时，将出现此对话框。

- **[New file] 选项按钮**

单击 [OK] 按钮时，将出现 “Device Configuration Wizard” 对话框。

- **[Existing file on computer] 选项按钮**

单击 [OK] 按钮时，将打开所选文件。如果已分配 PIN 码，将要求您输入 PIN 码。

- **[Go online – From devices] 选项按钮**

单击 [OK] 按钮时，将从网络中当前正在运行的 MTX/MRX 设备中载入 MTX/MRX 系统设定，从而创建一个项目文件。

若要载入设定，必须连接之前与 MTX-MRX Editor“联机”的 MTX/MRX 设备。如果已为设备分配 PIN 码，将要求您输入 PIN 码。

- **[OK] 按钮**

执行选项按钮所选的操作。

## □ “Network Setup” 对话框

在此处可以选择用于与 MTX/MRX 通信的电脑的网络接口卡（下文中称为“网卡”）。

**注** 如果不使用 DHCP 服务器，请固定电脑网卡的 IP 地址。推荐使用以下设定。  
IP 地址：192.168.0.253  
子网掩码：255.255.255.0

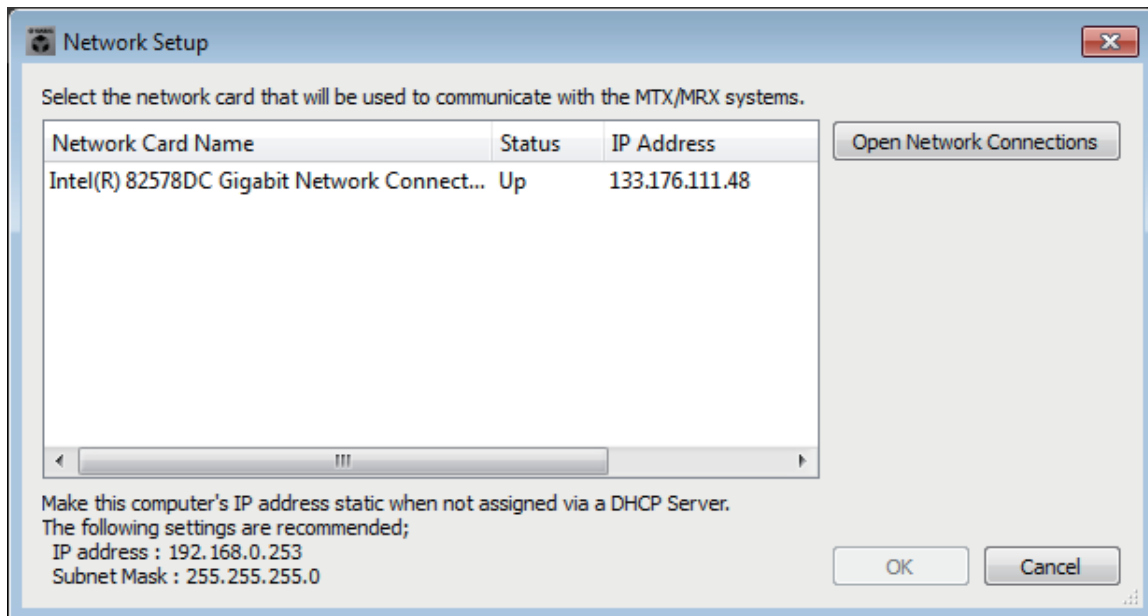

如果不想连接网络，请单击 [Cancel] 按钮关闭对话框。

### ● Network Card Name

显示网卡的名称。

### ● Status

显示网卡的状态（Up 或 Down）。  
无法选择此处显示“Down”的网卡。

### ● IP Address and Subnet Mask

显示分配到网卡上 IP 地址和子网掩码。  
如果没有 DHCP 服务器且未分配 IP 地址，即使网卡的设定为“Obtain IP address automatically”，此处也将显示“0.0.0.0”。  
如果未物理连接网卡，此处也将显示“0.0.0.0”。

### ● [Open Network Connections] 按钮

打开控制面板上的“Network Connections”。当您想要更改网卡的 IP 地址时，可使用此按钮。

### ● [OK] 按钮

此按钮可更新设定并关闭对话框。

### ● [Cancel] 按钮

不更新设定，直接关闭对话框。

## □ “Device Information” 对话框

列出网络上的设备，可更新其固件及更改其 IP 地址。

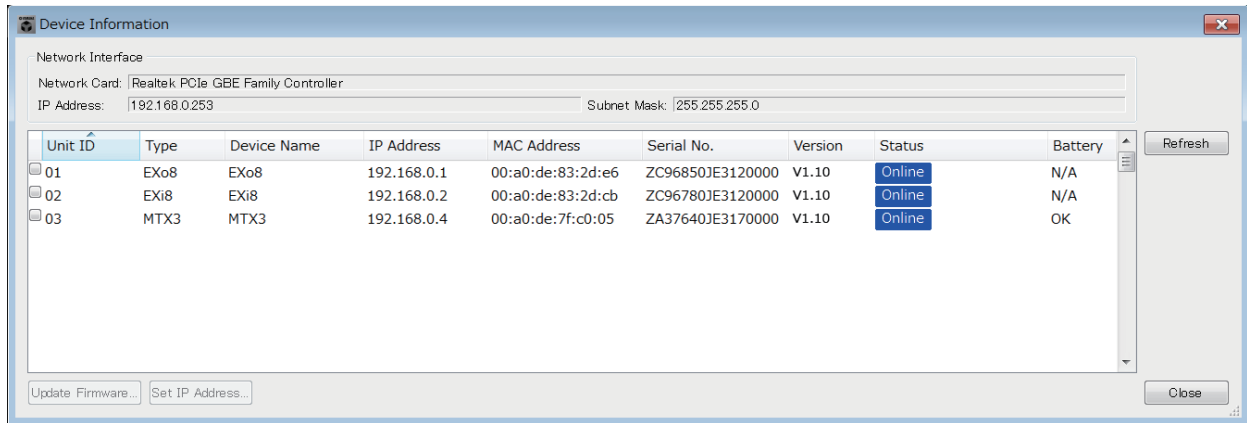

### ● Network Interface

显示 “Select Network Interface Card” 对话框中当前所选网卡的名称 /IP 地址 / 子网掩码。

### ● Device list

#### • Identify button

按下 UNIT ID 左侧的此按钮时，相应设备的指示灯将闪烁 5 秒。

#### • 设备 ID

显示设备的 UNIT ID。

如果存在 UNIT ID 冲突，将出现以下显示。

The screenshot shows a table with columns: Unit ID, Type, Device Name, and a small 'II' icon. The table contains five rows. A red arrow points to the first two rows, which both have Unit ID '02'. The first row has a yellow warning triangle icon next to the Unit ID. The second row has a grey square icon next to the Unit ID. The third row has Unit ID '01'. The fourth row has a yellow warning triangle icon next to the Unit ID '02'. The fifth row has Unit ID '04'.

Unit ID	Type	Device Name	II
02	XMV4140	XMV4140	
03	XMV4140	XMV4140	
01	MTX3	MTX3	
02	MTX3	MTX3	1
04	XMV4140	XMV4140	

#### • Type

显示设备的型号名称（不包括数字控制面板）。

#### • Device Name

显示设备名称。可在 Project 画面底部 [Device] 选项卡的 DEVICE NAME 中编辑此名称。

#### • IP Address/MAC Address

显示对各设备指定的 IP 地址和 MAC 地址。

#### • Serial No.

显示设备的序列号。

#### • Version

显示固件版本。

#### • Status

显示联机或脱机状态。

更新设备时，将显示进度。

- **Battery**

显示带有电池的设备的剩余电池电量。

EMPTY: 剩余电量为 0-0.5V。请立即停止使用本设备，并联系 Yamaha 服务中心。

Low: 剩余电量为 0.5-2.5V。请尽快联系 Yamaha 服务中心。

OK: 剩余电量为 2.5-3.5V。无问题。

N/A: 此设备不带电池。

- **[Update Firmware] 按钮**

更新固件。

单击此按钮可打开“Update Firmware”对话框。

**注**

- 如果“Select Folder”对话框打开，请选择包含更新文件的文件夹，然后单击 [OK] 按钮。
- 若要更新 R 系列 (AD/DA) 或 Tio1608-D 的固件，请使用 Windows 软件应用程序 R Remote。

- **[Set IP Address] 按钮**

指定设备的 IP 地址和子网掩码。

单击此按钮时，将出现“IP Address”对话框。

- **[Refresh] 按钮**

再次搜索网络上的设备。

正在进行更新时，无法单击此按钮。

- **[Close] 按钮**

关闭对话框。

正在进行更新时，无法单击此按钮。

## “Update Firmware” 对话框

此对话框可更新 MTX/MRX 或 XMV 等设备的固件。

对于 MTX5-D 和 XMV8280-D 等兼容 Dante 的设备，Dante 固件可能需要更新。有关更新 Dante 固件的详细说明，请参见“MTX/MRX 系统固件更新指南”。

- 注**
- 有时，更新可能会造成数据不再兼容。请在更新前，保存最新的项目文件。更新后，请使用最新版本的 MTX-MRX Editor 打开最新的项目文件。
  - 若要更新 R 系列 (AD/DA) 或 Tio1608-D 的固件，请使用 Windows 软件应用程序 R Remote。

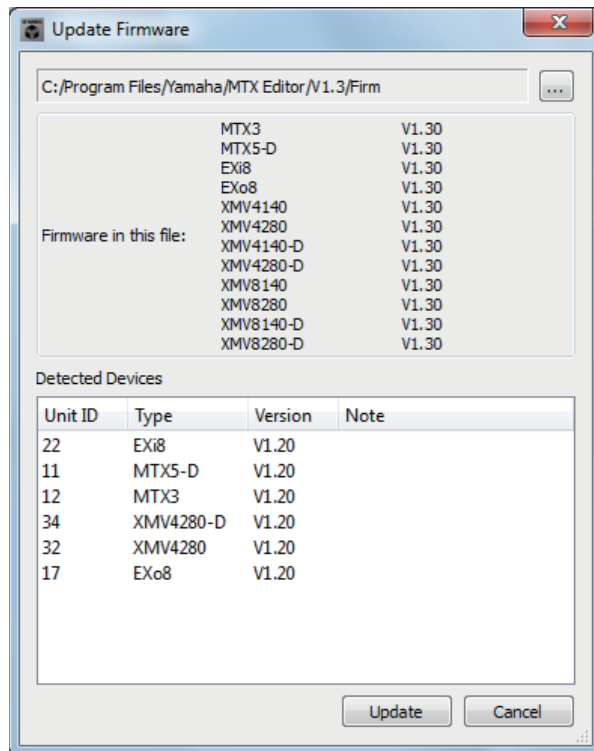

### ● 文件

显示包含“Firmware in this file”部分所出现更新文件的文件夹中的 .fup 文件。

### ● [...] 按钮

单击此按钮可选择更新文件。单击此按钮打开“Select Folder”对话框；选择一个 .fup 文件。

### ● Firmware in this file

显示各设备的文件夹中现有的固件版本。

### ● Detected Devices

显示检测到的设备。

**Unit ID**..... 显示设备的 UNIT ID。

**Type**..... 显示设备的型号名称。

**Version**..... 显示设备的固件版本。

### ● [Update] 按钮

执行更新。

如果所选文件夹中不存在更新文件，此按钮将变暗并无法使用。

### ● [Cancel] 按钮

取消更新并关闭对话框。

## ■更新步骤

可同时更新所有可用设备。

**注** 如果 MTX/MRX 设备的被分配的 PIN 码与项目不同，您需要输入 PIN 码。

1. 有关 MTX/MRX 系统中所有可用的设备，请关闭 DIP 开关的 7 和 8（RESUME 模式）。
2. 打开 MTX/MRX 系统中所有可用设备的电源。
3. 在“Device Information”对话框中，单击 [Update Firmware] 按钮。  
如果“Select Folder”对话框打开，请选择包含更新文件的文件夹，然后单击 [OK] 按钮。
4. 将出现“Update Firmware”对话框。  
显示文件夹中现有的固件版本。如果选择其他文件夹，请单击 [...] 按钮。
5. 单击 [Update] 按钮执行更新。  
在更新过程中，设备的指示灯将闪烁。  
**注** 正在执行更新时，请勿关闭设备的电源。
6. 更新完成后，相应设备的指示灯将点亮。  
更新完成后，设备将自动重新启动。  
**注** 如果相应设备的 [ALERT] 指示灯闪烁，表示由于出错，更新失败。前面板上的 [PRESET] 画面将显示出错编号；请参考附录中的警报列表，并采取相应措施。
7. 关闭“Device Information”对话框。  
更新成功结束后，设备将重新启动，且 MTX-MRX Editor 的 Project 窗口中将重新出现 MTX/MRX 系统中的设备。

## “IP Address” 对话框

在此您可以设定设备的 IP 设置。

作为设备的设置，建议将“IP SETTINGS”设定为“UNIT ID”或“STATIC IP (Auto)”，并将电脑的 IP 地址设定为“192.168.0.253”，将其子网掩码设定为“255.255.255.0”。

联机时不可编辑。

为了使用 MTX-MRX Editor 以控制不同子网的 MTX/MRX 系统，必须使用唯一 IP 地址操作设备。详情，请参见“控制子网上设备的设置”。

**注** 如果已分配 PIN 码，将要求您输入 PIN 码。无法解锁 PIN 的设备不出现在设备列表中，并且其设置无法编辑。

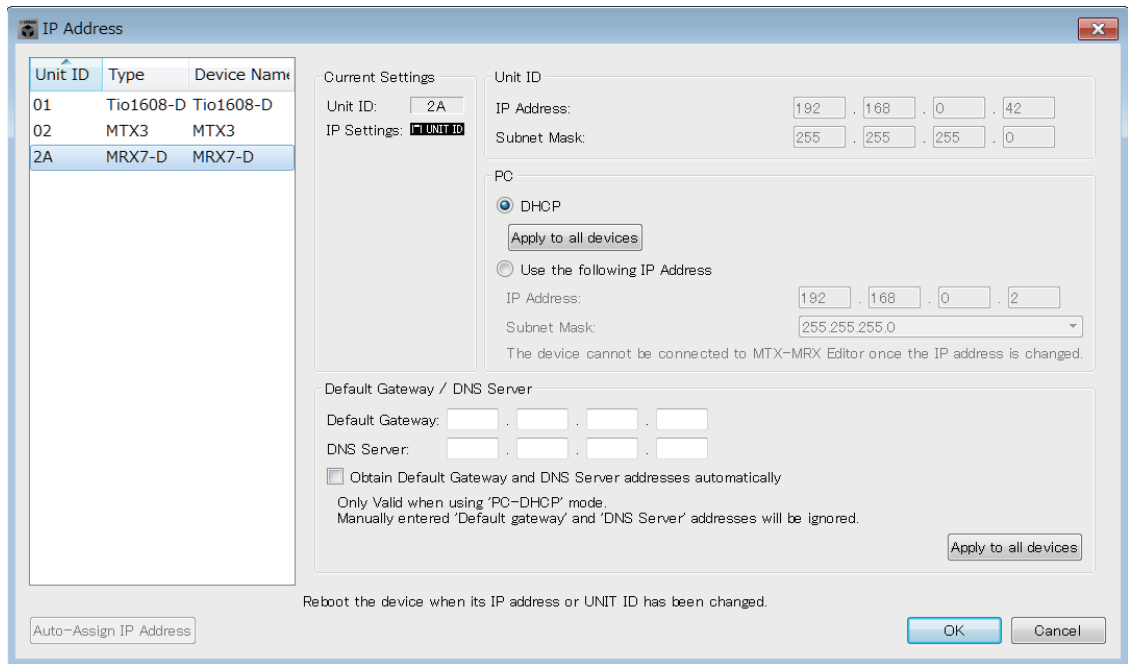

如果想要固定设备的 IP 地址和子网掩码，请在此对话框中进行以下设置。

1. 将电脑的 IP 地址设定为“192.168.0.253”并将子网掩码设定为“255.255.255.0”。
2. 作为设备的设置，将“IP SETTINGS”设定为“UNIT ID”或“STATIC (IP) (Auto)”，将所有设备的 UNIT ID 设定为 FD 以外的设置，使设备不会冲突，然后打开设备电源。
3. 从“IP Address”对话框左侧的列表中，选择想要编辑的设备。
4. 在“IP Address”对话框中，选择 [Use the following IP Address] 选项按钮（对设备指定固定的 IP 地址）。
5. 指定 [IP Address] 和 [Subnet Mask] 的值。
6. 单击 [OK] 按钮。
7. 作为设备的设置，指定 PC 模式或 STATIC IP (MANUAL)。
8. 关闭设备电源，等待约十秒，然后打开电源。

**9. 在 “Device Information” 对话框中，单击 [Refresh] 按钮。**

确认设备的 IP 地址已更改。

**注** 如果想要更改多个设备的设置，请重复步骤 3 至 5，然后继续进行步骤 6 和后续步骤。

**● 设备列表**

显示网络上的设备。单击此项时，当前设备的设置显示在右侧，可以进行编辑。

**● 当前设置**

显示对设备指定的 UNIT ID 和 IP 设置(IP Settings)。

**● Unit ID/Static IP(Auto)**

如果设备的 IP 设置为 “UNIT ID” 或 “STATIC IP (Auto)”，将显示 IP 地址和子网掩码。

**● PC/Static IP(Manual)****○ [DHCP] 选项按钮**（仅限 **MTX/MRX** 系统设备）

如果想要 DHCP 服务器设定 IP 地址，请选择此项。

如果没有 DHCP 服务器，IP 地址将设定为 [0.0.0.0]。为解决此问题，请检查并确认 DHCP 服务器已连接。或者，使用设备的后面板 DIP 开关将 IP 设置 (IP Settings) 设定为 [UNIT ID]（将从 UNIT ID 生成 IP 地址的模式）。

**○ [Apply to all the devices] 按钮**（仅限 **MTX/MRX** 系统设备）

将设备列表中显示的所有设备设定为 DHCP 模式。

**○ [Use the following IP Address] 选项按钮**（仅限 **MTX/MRX** 系统设备）

如果选择此按钮，将使用此处指定的 IP 地址和子网掩码。

**○ IP Address/Subnet Mask**

在此您可以指定设备的 IP 地址和子网掩码。

设定 IP 地址，使其不会与电脑或任何其他设备的 IP 地址冲突。

**注** 无法指定以下 IP 地址。

192.168.0.0 - 因为其与网络地址冲突，所以禁用

192.168.0.255 - 因为其与播送地址冲突，所以禁用



可选择以下子网掩码。

128.0.0.0	255.255.128.0
192.0.0.0	255.255.192.0
224.0.0.0	255.255.224.0
240.0.0.0	255.255.240.0
248.0.0.0	255.255.248.0
252.0.0.0	255.255.252.0
254.0.0.0	255.255.254.0
255.0.0.0	255.255.255.0 (默认值)
255.128.0.0	255.255.255.128
255.192.0.0	255.255.255.192
255.224.0.0	255.255.255.224
255.240.0.0	255.255.255.240
255.248.0.0	255.255.255.248
255.252.0.0	255.255.255.252
255.254.0.0	
255.255.0.0	

- 默认网关 (除 **MTX/MRX** 系统设备之外)  
指定默认网关的 IP 地址。

● **Default Gateway / DNS Server** (仅限 **MTX/MRX** 系统设备)

○ **Default Gateway**

指定默认网关的 IP 地址。

○ **DNS Server**

指定 DNS 服务器的 IP 地址。

○ **[Obtain Default Gateway and DNS Server address automatically]** 复选框

如果勾选此项，将自动获取默认网关和 DNS 服务器的 IP 地址。默认网关和 DNS 服务器的上述 IP 地址设置被忽略。

○ **[Apply to all devices]** 按钮

对设备列表中显示的所有设备指定相同的默认网关和 DNS 服务器设置。

● **[Auto-Assign IP Address]** 按钮

单击此项打开“Auto-Assign IP Address”对话框。

● **[OK]** 按钮

将设定传送到设备并关闭对话框。

如果设备的 IP 地址为 [PC] 且更改了 IP 地址，则通信将临时中断。

● **[Cancel]** 按钮

消设定并关闭对话框。

**注** 如果设备的“IP SETTINGS”设定为“UNIT ID”或“STATIC IP (Auto)”，当电脑和设备之间的网络地址的设置不同时，将无法进行通信。  
确保将电脑的网络地址设定为匹配设备的网络地址。  
如果不知道设备的网络地址，建议使用设备后面板的 DIP 开关将 IP 设置设为 [UNIT ID]。

## “Auto-Assign IP Address” 对话框

只需单步操作，即可将使用“Match Devices by IP Address”对话框指定到 MTX-MRX Editor 上所放置设备的 IP 地址等信息应用到“IP Address”对话框。

有关详细信息，请参见附录中的“[控制子网上设备的设置](#)”。

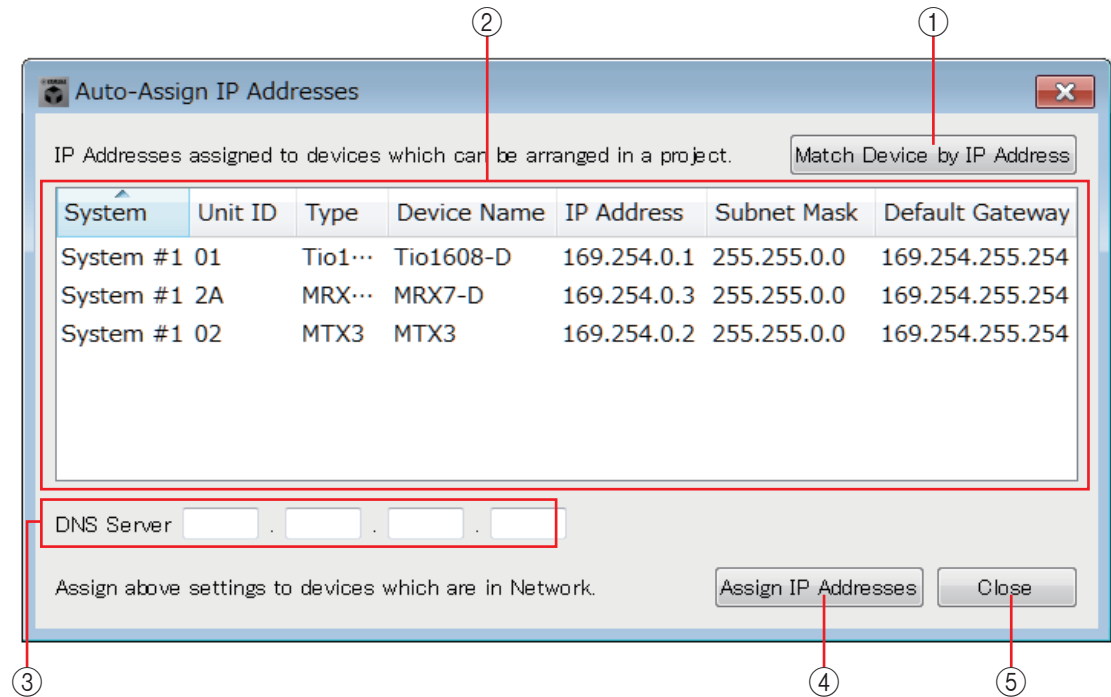

### ① [Match Device by IP Address] 按钮

单击此项打开“Match Devices by IP Address”对话框。

### ② 设备列表

此项显示使用“Match Devices by IP Address”对话框对 MTX-MRX Editor 中所放置设备指定的 IP 设置的信息。

### ③ DNS Server

指定 DNS 服务器。

### ④ [Assign IP Addresses] 按钮

将设备列表中显示的信息和 DNS 服务器设置应用到“IP Address”对话框。即使在“IP Address”对话框中选择 [DHCP] 选项按钮，[Use the following IP Address] 选项按钮也将切换到所选状态。

### ⑤ [Cancel] 按钮

关闭对话框。

## □ “Match Devices by IP Address” 对话框

切换到 MTX-MRX Editor 通过网络上设备的 IP 地址识别设备的模式。

如果想要控制与 MTX-MRX Editor 不同子网上的 MTX/MRX 系统，请在此进行设置。

有关设置步骤的详细信息，请参见“[控制子网上设备的设置](#)”。

对不同子网上的设备不可进行以下操作。

- Preset Link
- Dante 音频通信

设置 IP 地址，使其对于整个通信路径为唯一地址。如果通信路径中存在 IP 地址相同的设备，可能无法区分。

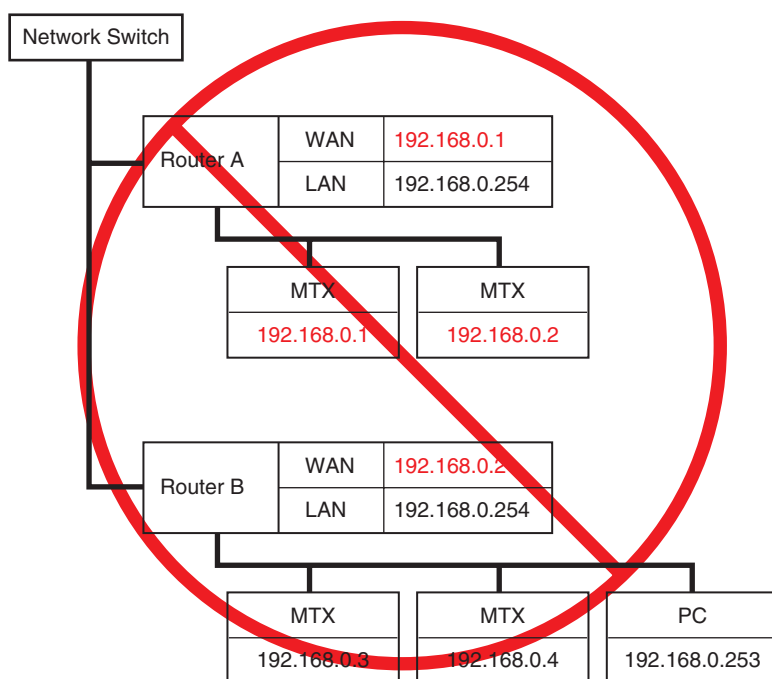

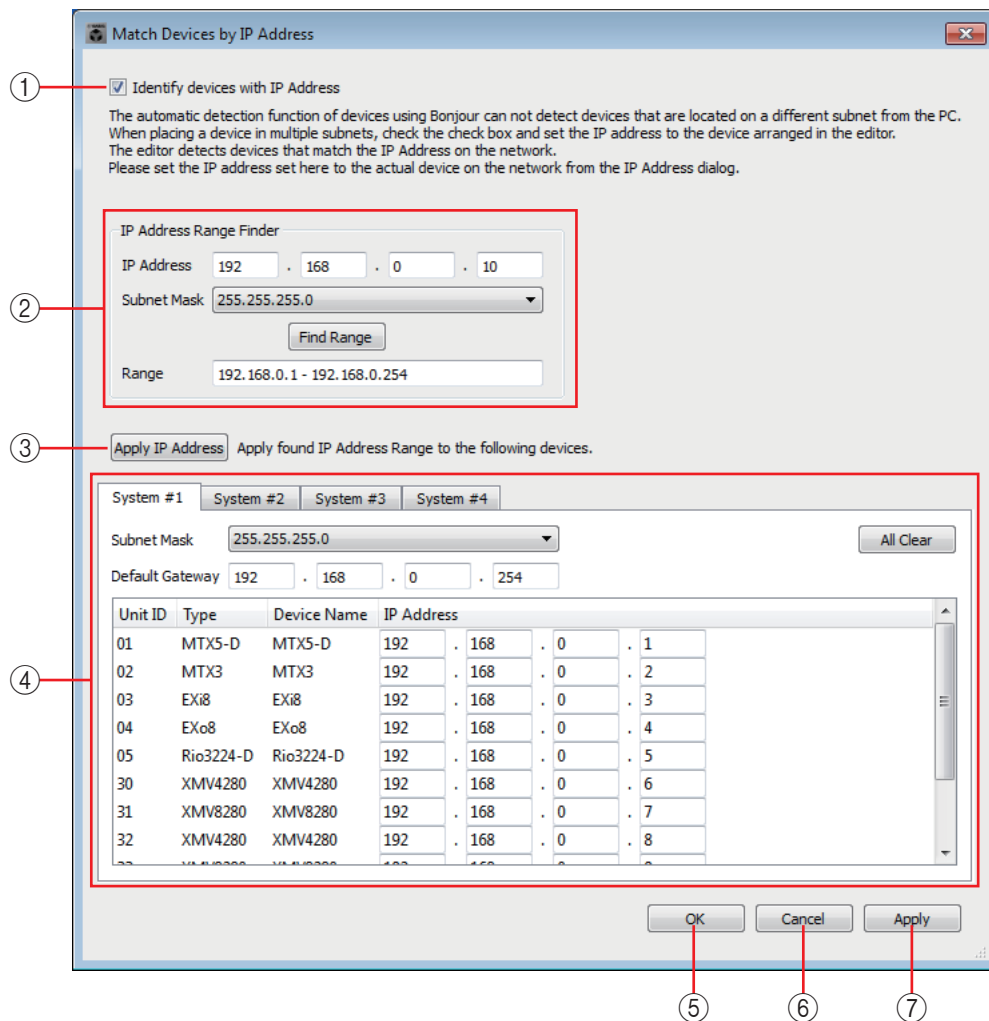

#### ① [Identify devices with IP Address] 复选框

如果选择此复选框，设备将通过其 IP 地址区分，而非其 UNIT ID。

#### ② “IP Address Range Finder” 区域

如果 IP 地址可以连续，您可以使用此项计算用于分配的 IP 地址。

- [IP Address]

输入想要使用的 IP 地址。

- [Subnet Mask]

选择子网掩码。对于可以选择的子网掩码，请参考“IP Address”对话框。

- [Find Range] 按钮

单击此按钮时，将从输入的 IP 地址和子网掩码中计算可指定的范围。

- “Range”

显示 IP 地址的计算范围。

#### ③ [Apply IP Address] 按钮

单击此按钮时，“IP Address Range Finder”区域中计算的 IP 地址将应用到系统选项卡中的设备。

#### ④ 系统选项卡

此处可查看并编辑系统中设备的设置。

- **[Subnet Mask]**  
选择子网掩码。对于可以选择的子网掩码，请参考“IP Address”对话框。
  - **[Default Gateway]**  
输入子网内默认网关的 IP 地址。
  - **设备列表**  
输入系统内设备的 IP 地址。
  - **[All Clear] 按钮**  
删除设备的 IP 地址信息。
- ⑤ **[OK] 按钮**  
更新设置并关闭对话框。
- ⑥ **[Cancel] 按钮**  
不更新设置，直接关闭对话框。
- ⑦ **[Apply] 按钮**  
更新设置。

## □ “MTX Configuration” 对话框

此处可指定各设备的输入 / 输出设定，如 MTX/MRX 输入端口、输出通道和矩阵总线。

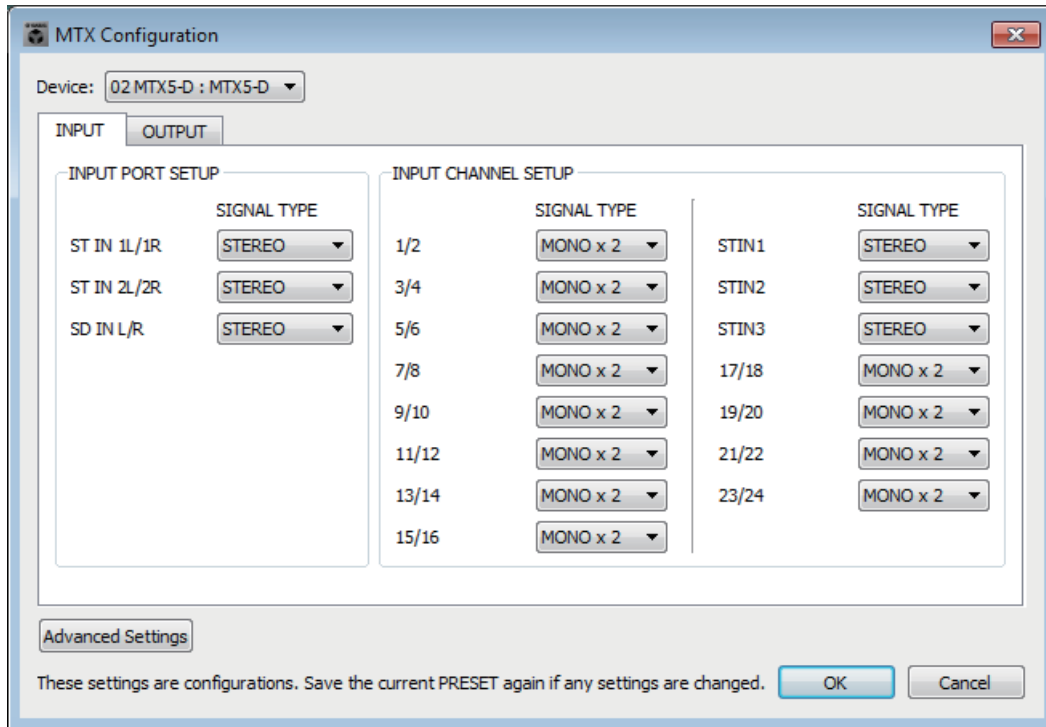

**注** 由于预设设定中不包含上述设定，无法通过预设设定调用功能更改设定。

### ● Device:

选择 MTX/MRX 系统中的 MTX 设备。

从左至右，依次显示“UNIT ID”、“Type（设备的型号名称）”以及“Device Name（设备名称）”。

### ● [Advanced Settings] 按钮

将出现“Advanced Settings”对话框。

### ● [OK] 按钮

此按钮可保存设定并关闭对话框。

### ● [Cancel] 按钮

取消设定并关闭对话框。

### ● [INPUT] 选项卡

在此选项卡中，可以进行输入的相关设定。

#### • INPUT PORT SETUP

此处可指定输入到立体声输入端口的输入。

STEREO ..... 将按照原样输入立体声信号。

SUM..... L 和 R 输入将合并为一个通道。将从一个输入端输入到输入分配。

• **INPUT CHANNEL SETUP**

此处可进行输入通道的设定。此处的设定将影响“MAIN”画面的输入通道条。

**MONO x2** ..... 输入通道将被视作 2 个单声道通道。

**STEREO** ..... 输入通道将被视作一对立体声。

● **[OUTPUT] 选项卡**

在此选项卡中，可以进行输出的相关设定。

• **MATRIX BUS SETUP**

此处可进行矩阵总线的设定。上述设定将影响“MATRIX”画面。

**MONO x2** ..... 输入通道将被视作 2 个单声道通道。

**STEREO** ..... 输入通道将被视作一对立体声。

**注** 如果 MTX/MRX 系统的 YDIF 为级联模式，则 MTX/MRX 系统中所有的 MTX 设备将共享参数。

• **CASCADE MODE**

此处可指定各矩阵的区域输入源。无法在分配模式中进行此设定。

开

各矩阵中所有 MTX 设备的矩阵输出将混合在一起。混合信号将被用作区域的输入。

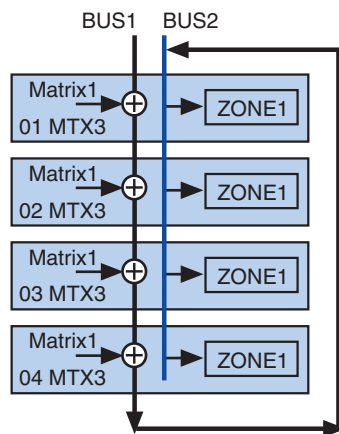

关

矩阵输出将取代总线的混音用作区域的输入。

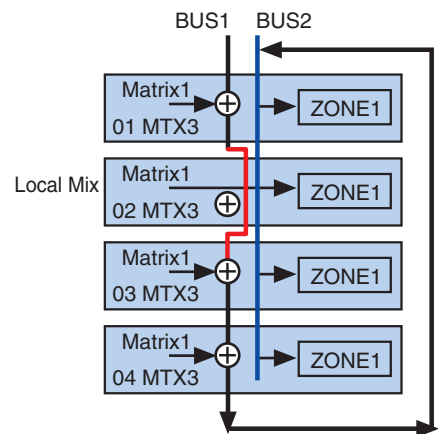

• **OUTPUT CHANNEL SETUP**

此处可指定输出通道扬声器处理器的类型（1WAYx2 或 2WAY）。此处的设定将影响“MAIN”画面的通道条。

## “Advanced Settings” 对话框

此处可指定矩阵声相模式（PAN 或 Blend）。对于输入和输出，此处只可指定立体声。

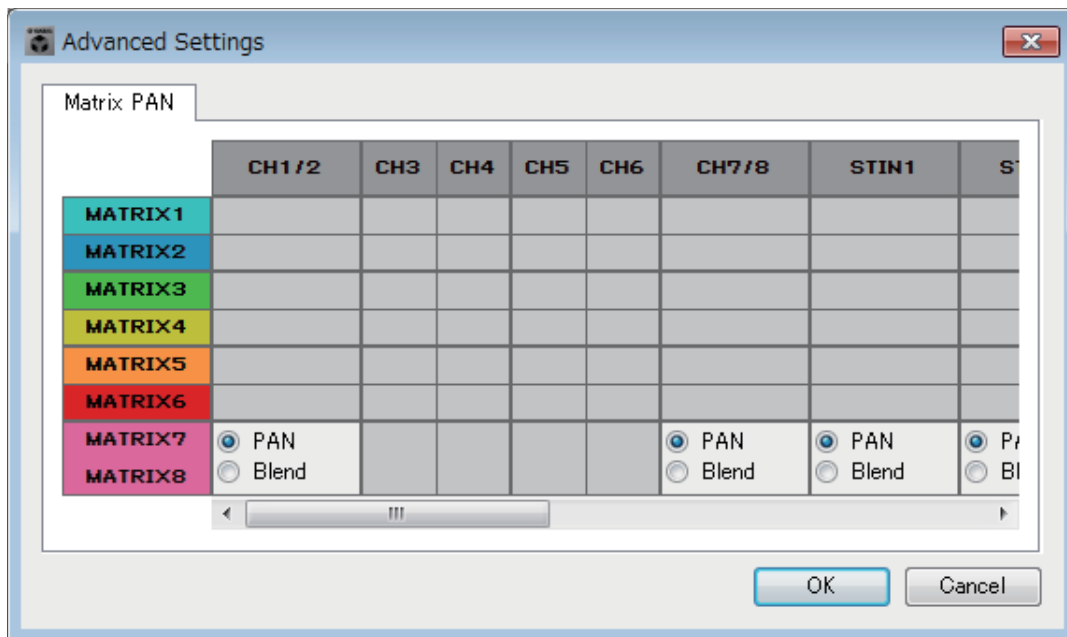

如果选择了 [Blend]，将在保持立体声感觉的同时将立体声音频的左右通道混音。例如，在某些老旧的立体声录音中，左右声道分别录制了完全不同的音频；如果此类音频通过立体声背景音乐系统播放，可能会产生出在不同区域播放不同音乐的效果。“Blend”可有效缓解这种情况。

- **[OK] 按钮**

此按钮可保存设定并关闭对话框。

- **[Cancel] 按钮**

取消设定并关闭对话框。



## □ “Dante Information” 对话框

此对话框显示 MTX5-D 或 XMV8280-D 等兼容 Dante 设备的 Dante 相关设定。

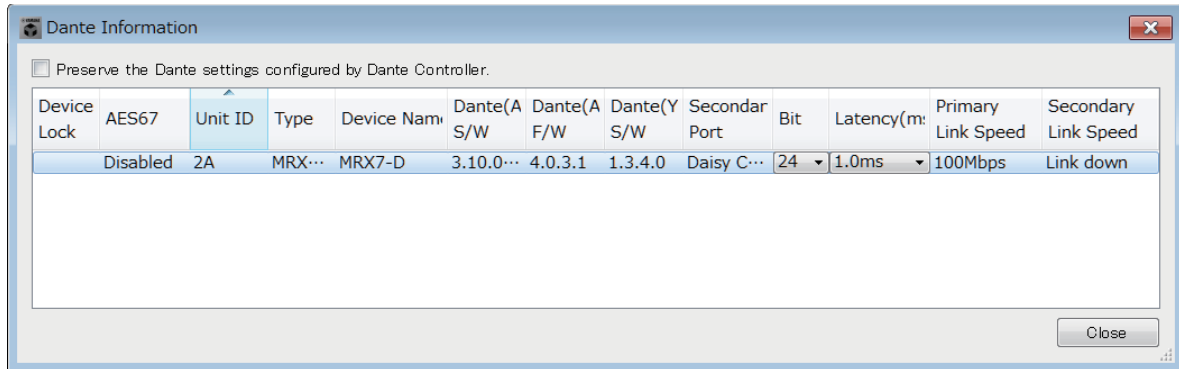

- **[Preserve the Dante settings configured by Dante Controller]** 复选框  
如果正在使用 Audinate Corporation 的 Dante 控制器设置 Dante 网络，请选择此复选框。Dante 控制器的设定将优先于 MTX-MRX Editor 中的设定。如果清除了此复选框，将可使用 MTX-MRX Editor 进行项目内的 Dante 网络设定。
- **[Device Lock]**  
如果设备由 Dante Controller 设置为 Device Lock，将显示锁图标，且不可编辑设备。
- **[AES67]**  
如果设备处于 AES67 模式，此项显示“Enabled”。
- **[UNIT ID]**  
显示设备的 UNIT ID。
- **[Type]**  
显示设备的型号名称。
- **[Device Name]**  
显示设备名称。可在 Project 画面底部 [Device] 选项卡的 DEVICE NAME 中编辑此名称。
- **[Dante(A) S/W]/[Dante(A) F/W]/[Dante(Y) S/W]**  
显示 Dante 固件的版本。
- **[Secondary Port]**  
显示 DIP 开关的 [SECONDARY PORT] 设定。
- **[Bit]**  
显示比特率。脱机状态下可更改此设定。
- **[Latency (ms)]**  
以毫秒为单位显示延迟。脱机状态下可更改此设定。
- **[Primary Link Speed]/[Secondary Link Speed]**  
显示 Dante 端口的通信速度设定。如果端口上未连接其他设备，或者连接线断裂，此处将显示“Link Down”。
- **[Close] 按钮**  
关闭对话框。

## □ “Word Clock” 对话框

此处可编辑 MTX/MRX 系统的字时钟设定。通常当您使用“设备配置向导”对话框创建配置时，这些设定将被设定为最优值。如果想要将 Mini-YGDAI 卡指定为字时钟主机等时，请在此对话框中进行设定。

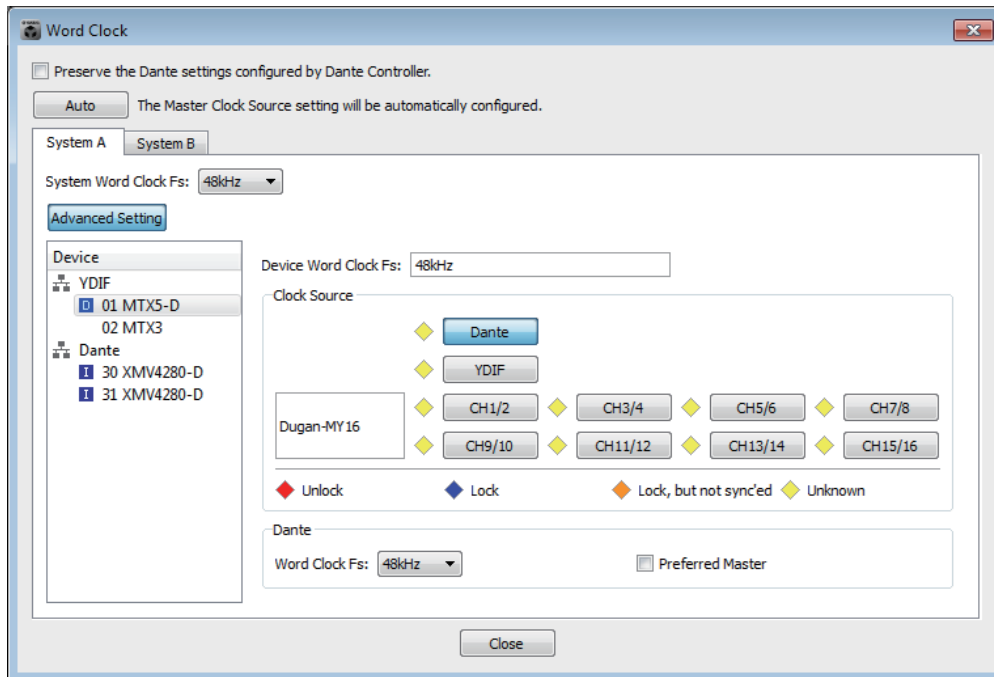

- **[Preserve the Dante settings configured by Dante Controller]** 复选框  
如果正在使用 Audinate Corporation 的 Dante 控制器设置 Dante 网络，请选择此复选框。Dante 控制器的设定将优先于 MTX-MRX Editor 中的设定。如果清除了此复选框，将可使用 MTX-MRX Editor 进行项目内的 Dante 网络设定。
- **[Auto]** 按钮  
设定项目中所有 MTX/MRX 系统的字时钟和主控时钟。仅当脱机时可用。
- 系统选择选项卡  
这些选项卡可选择您想要设定字时钟的 MTX/MRX 系统。
- **[System Word Clock Fs:]** 框  
此处指定 MTX/MRX 系统的字时钟。
- **[Advanced Setting]** 按钮  
此按钮可切换到进行高级设定的画面。上图显示单击 [Advanced Setting] 按钮时的状态。

### ● [Device] 列表

此处列出可更改字时钟的设备。单击想要编辑其详细字时钟设定的设备；将出现该设备的编辑画面。UNIT ID 左侧的图标表示指定的时钟源。

图标	时钟源
	Dante
	内部
	Mini-YGDAI 卡
无	YDIF

**注** 不显示以下设备。

- EXi8
- Exo8
- 通过 YDIF 连接的 XMV 设备
- 通过模拟方式连接的 XMV 设备





### ● [Device Word Clock Fs:]

此处显示设备的字时钟。联机时，此处显示设备的字时钟值。脱机时，显示如下。

MTX5-D/MRX7-D	如果将 DANTE 指定为字时钟源，此处显示 Dante [Word Clock Fs:] 指定的数值。 否则，此处显示“---”。
MTX3	如果选择了内部 44.1 kHz 或 48 kHz，将显示该数值。 如果选择了 YDIF，此处将显示“---”。
兼容 Dante 的 XMV	此处显示“48 kHz”。

### ● [Clock Source]

使用这些按钮可选择字时钟源。可选择的按钮左侧显示表示状态的指示灯。由于脱机无法检测到状态时，所有指示灯将显示黄色。

指示灯	状态
	已锁定。
	锁定，但是不同步。
	未锁定。
	由于未连接外部设备或没有有效的时钟输入，导致无法检测到时钟状态。

### ● [Dante]

指定 Dante 字时钟。如果设备通过 Dante Controller 设置为 Device Lock，将显示锁图标，且无法进行设置。

#### • [Word Clock Fs:] box 框

显示 / 指定设备的字时钟。如果设备由 Dante Controller 设置为 Device Lock，将显示锁图标，且不可编辑设备。如果设备由 Dante Controller 设置为 AES67 模式，此项将显示“48kHz”，且不可编辑设备。

#### • [Preferred Master] 复选框

选择此复选框将增加设备在 Dante 网络中成为时钟主机的可能性。当 MTX/MRX 系统中包含 MTX-MRX Editor 不支持的 Dante 设备且您想要将 MTX/MRX 系统设备用作时钟主机时，请使用此复选框。如果设备由 Dante Controller 设置为 Device Lock，则不可编辑设备。

## ● [Close] 按钮

关闭对话框。

## □ “Clock” 对话框

每次联机时，电脑的日期和时间将传送到 MTX/MRX 系统所连的各设备，并自动更新各设备的内部时钟。如果从此对话框传送电脑的日期和时间信息，则无论联机 / 脱机状态如何，连接到同一网络上的 MTX/MRX 设备上的日期和时间将被更新。MTX/MRX 以外的设备中的内置时钟将随 MTX/MRX 更新。

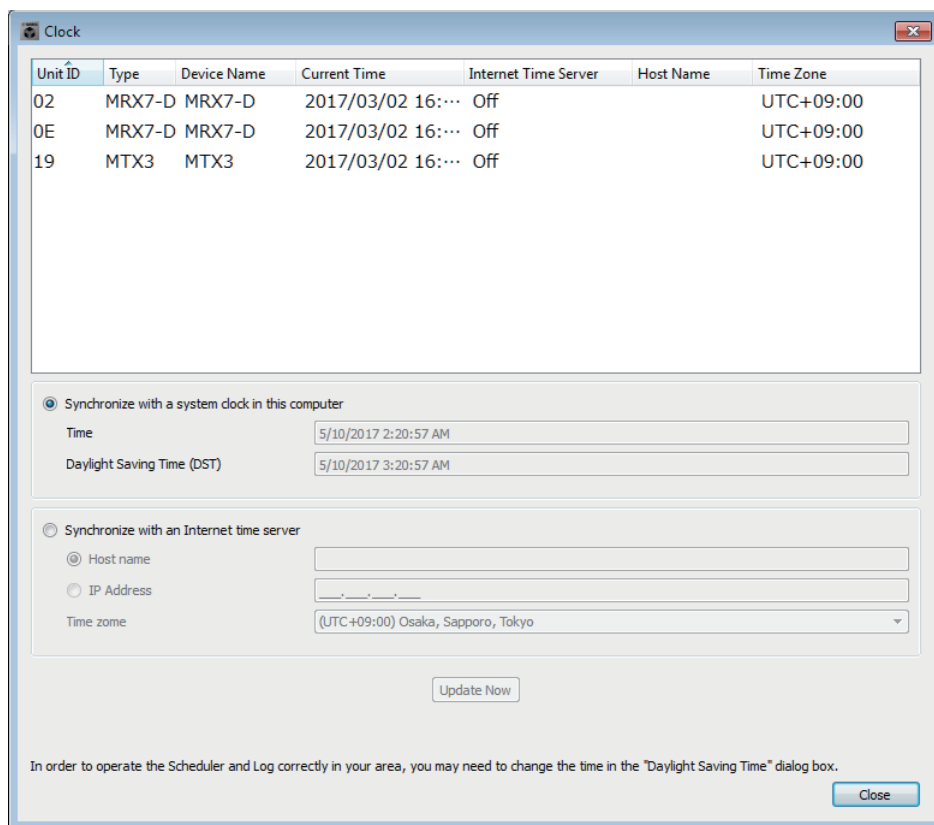

## ● Unit ID

表示 UNIT ID。

## ● Type

显示设备类型。

## ● Device Name

表示设备名称。

## ● Current Time

显示设备的时间信息。

## ● Internet Time Server

如果设备设置为从时间服务器获取时间信息，此项将显示为 On；如果设备设置为不使用时间服务器，将显示为 Off。

## ● Host Name

如果设备设置为从时间服务器获取时间信息，此项显示时间服务器的主机名称或 IP 地址。

**● Time Zone**

显示设备的时区。

**● [Synchronize with a system clock in this computer] 选项按钮**

如果选择此选项，每次系统联机时，将发送电脑系统时钟的日期和时间，并且 MTX/MRX 上的内置时钟将自动更新。

**• [Time]**

显示电脑系统时钟的日期和时间，忽略夏令时设定。

如果此显示与 MTX/MRX 上内置时钟的日期和时间一致，MTX/MRX 上的时间信息将与电脑同步。

**• [Daylight Saving Time(DST)]**

显示电脑上所用的夏令时。如果尚未编程夏令时，该字段将显示信息“Daylight Saving Time has not been executed”。

**● [Synchronize with an Internet time server]**

如果选择此选项并单击 [Update Now] 按钮，将使用从指定的时间服务器获得的时间信息更新 MTX/MRX 的内置时钟。进行此设置后，内部时钟将每 24 小时与时间服务器同步。

如果未完成任一必填字段，可能无法获得时间信息。务必在所有非灰色字段输入相应数值。

**须知**

如果计划指定外部时间服务器，请配置互联网连接，并在 IP 地址对话框中指定适用于连接环境的 [DNS server address] 和 [Default gateway]。

如果指定外部时间服务器，确保该服务器可靠。如果指定不可靠的服务器，可能会产生一定风险，如感染电脑病毒。

**• [Host name]**

如果选择此选项，请输入时间服务器的主机名称。

**• [IP Address]**

如果选择此选项，请输入时间服务器的 IP 地址。

**• [Time zone]**

设定与格林威治标准时间的本地时差。默认设置为电脑的时区。

**• [Update Now] 按钮**

单击此按钮时，将根据设置更新设备的内置时钟。

**● [Close] 按钮**

关闭对话框。

## □ “Daylight Saving Time” 对话框

无论联机 / 脱机状态如何，此项将对连接到同一网络的 MTX/MRX 设备指定夏令时设置。

- 注**
- 将无法正确执行“Scheduler”对话框中的夏令时时间开始或结束前后 2 小时内分配的事件。
  - 创建新项目时，此对话框中将自动显示电脑的“日期和时间”设定中的夏令时时间设定。

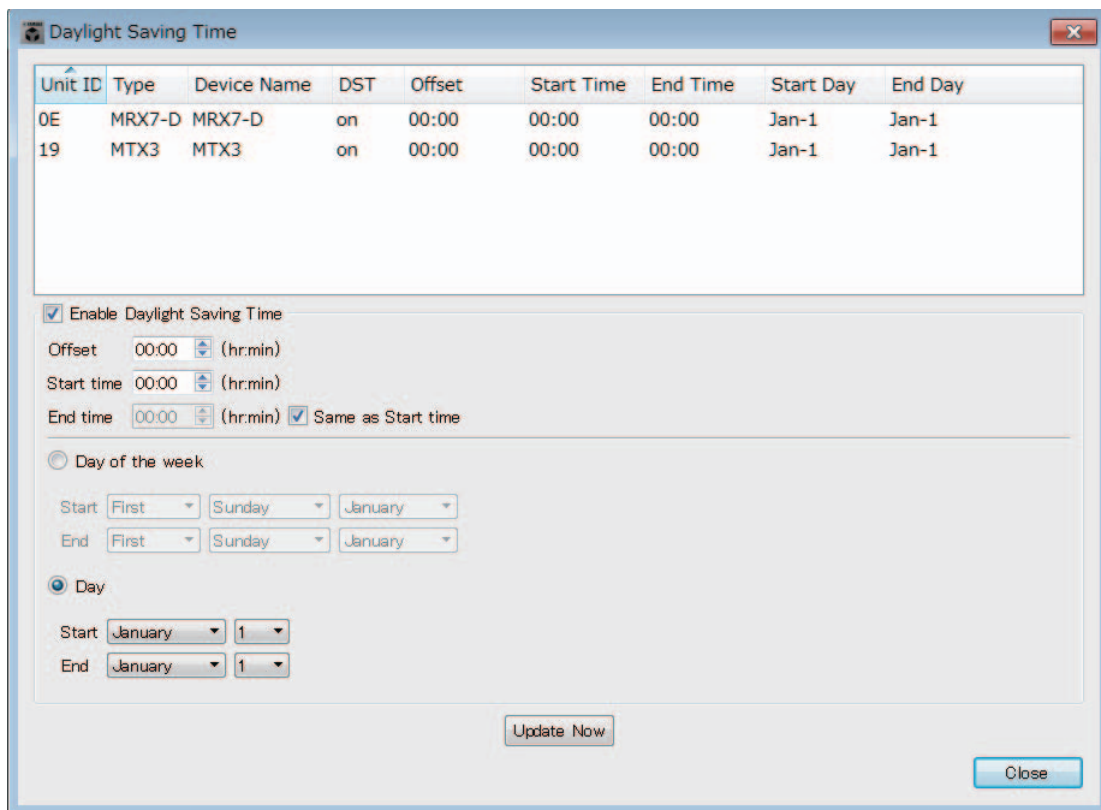

### ● Unit ID

显示 UNIT ID。

### ● Type

显示设备类型。

### ● Device Name

显示设备名称。

### ● DST

如果对设备指定夏令时，此项将显示 On；如果不指定夏令时，此项将显示 Off。

### ● Offset

显示设备的夏令时早于标准时间的时间量。

### ● Start Time

指定设备夏令时开始的时间。

### ● End Time

指定设备夏令时结束的时间。

**● Start Day**

指定设备夏令时开始的日期。

**● End Day**

指定设备夏令时结束的日期。

**● [Enable Daylight Saving Time] 复选框**

如果选择了复选框，将启用夏令时。

**注** 如果在电脑的“Date and Time”设定中选择了“Automatically adjust daylight saving time”复选框，则必须在“Daylight Saving Time”对话框中也选择 [Enable Daylight Saving Time] 复选框。

**• Offset**

指定夏令时早于标准时间的时间量。

**• Start time**

指定夏令时开始的时间。

例如，如果将 Offset 设定为 01:00，将 Start time 设定为 12:00，则当时间到达夏令时开始的 12:00 时，时钟将被设定为 13:00。

**• End time**

指定夏令时结束的时间。如果结束时间与开始时间相同，请选择 [Same as Start time]。

例如，如果将 Offset 设定为 01:00，将 End time 设定为 12:00，则在夏令时的最后一天夏令时到达 12:00 时，时钟将被设定为 11:00。如果选择了 [Same as Start time] 复选框，则夏令时将被自动取消，并在夏令时最后一天的 Start time 中指定的时间点返回到标准时间。

**● Day of the week**

如果此设定开启，夏令时条件将被指定为一周中的某天。使用 Start 和 End 指定一周中夏令时开始和结束的日期。例如，若要指定 4 月的第一个星期日，请选择“First”、“Sunday”和“April”，若要指定 10 月的最后一个星期日，请选择“Last”、“Sunday”和“October”。

**● Day**

如果此设定开启，夏令时条件将被指定为一个月内的某天。使用 Start 和 End 指定夏令时开始和结束的日期。

**● [Update Now] 按钮**

单击此按钮时，将根据设置更新设备的内置时钟。

**● [Close] 按钮**

关闭对话框。





## □ “Scheduler” 对话框

可在之前指定的日期和时间切换预设设定，或播放 SD 存储卡上的乐曲或声音效果。每个此类设定称为“事件”。

### < 使用示例 1>

#### 根据时间段切换背景音乐

本部分介绍如何根据时间段切换背景音乐类型，例如在商用大楼中。

9:00	12:00	14:00	18:00	22:00
 令人舒畅的背景音乐	 充满活力的背景音乐	 宁静的背景音乐	 有氛围的背景音乐	

### < 使用示例 2>

#### 根据一周的日子切换背景音乐

本部分介绍如何根据一周中的日子或营业时间切换背景音乐类型，例如在商用大楼中。

- 星期一至星期五

10:00	20:00
	背景音乐样式 1

- 星期六

10:00	22:00
	背景音乐样式 2

- 星期日

12:00	20:00
	背景音乐样式 3

也可指定例外情况，如在圣诞节播放节日背景音乐或者在大楼不营业的日子停止播放。

**注**

- 如果已分配了事件，则 MTX/MRX 前面板上的 [SCHEDULER] 指示灯将点亮黄色。在事件发生前 1 分钟，指示灯将闪烁。
- 如果同时分配了一个以上的事件，则将运行所有事件，两个事件之间间隔 1 秒钟。在此时间内，MTX/MRX 前面板上的 [SCHEDULER] 将继续闪烁。
- 如果在“Daylight Saving Time”对话框中选择了 [Enable Daylight Saving Time] 复选框，则将无法正确执行夏令时开始或结束前后 2 小时内的预定事件。





最多可指定 50 个事件和 50 个例外。

● **[Month] 按钮 / [Day] 按钮**

在月份或日期视图中切换日历。

月份视图

日期视图

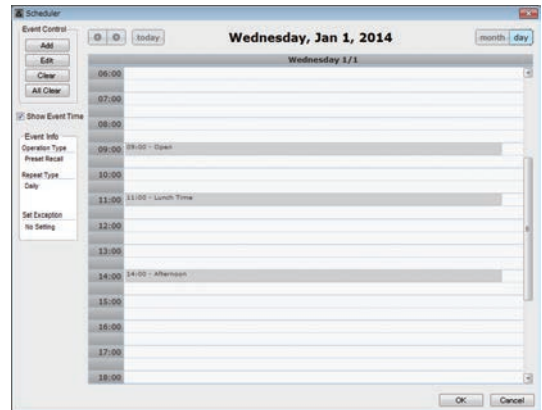
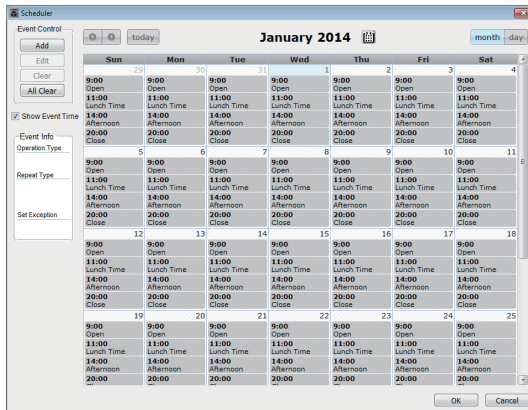

- 在日历中，双击您想要的日期；将出现“Add Event”对话框，在该对话框中可添加事件。
- 通过拖放操作可以移动重复事件以外的事件（在月份显示中，可以在日之间移动，在日显示中，可以在小时之间移动。）
- 在月份显示中，可以单击日历图标访问年 / 月选择画面。

● **[Today] 按钮**

在月份视图中，显示此月份的日历。

在日期视图中，显示今天的日程表。

**● [ < ]/[ > ] 按钮**

在月份视图中，显示上一个月或下一个月的日历。  
在日期视图中，显示前一天或后一天的日程表。

**● Event Control (事件控制)****• [Add] 按钮**

将出现“Add Event”对话框。  
此处可添加事件。

**• [Edit] 按钮**

将出现“Edit Event”对话框。  
此处可编辑当前所选事件的内容。如果未选择事件，则按钮将变暗。

**• [Clear] 按钮**

删除当前所选事件。如果未选择事件，则按钮将变暗。

**• [All Clear] 按钮**

删除所有注册的事件。

**● [Show Event Time] 复选框**

如果选择此复选框，事件的时间将在月份显示中显示。

**● Event Info (事件信息)**

此项显示所选择事件的“Add Event”对话框或“Edit Event”对话框中指定的信息。

**• OperationType**

表示事件发生时将执行的操作。

**• RepeatType**

表示事件发生的频率。

**• SetException**

表示不发生事件的例外日期和时间。

**● [OK] 按钮**

此按钮可保存设定并关闭对话框。

**● [Cancel] 按钮**

不保存更改，直接关闭对话框。

## “Add Event” 对话框 / “Edit Event” 对话框

有关 MRX 系列专属设置的详细说明，请参见“MRX Designer 用户指南”。

### ● EVENT NAME

输入事件的名称。

### ● EVENT OPERATION

#### • [Type] 框

选择事件发生时将执行的操作。

**注** 在“Preset”对话框中，可将 GPI Out 或 SD Song Select & Play 等操作包括在预设设定中。如果想要不调用预设设定直接通过[GPI OUT]控制外接设备，请选择 GPI Out，或者如果想要更改将播放的音频文件，请选择 SD Song Select & Play。

**Preset Recall** ..... 将调用预设设定。

**GPI Out** ..... 将控制 [GPI OUT] 接口。

**SD Song Select & Play** .... 将播放或停止 SD 存储卡上的音频文件。

**Snapshot Recall** ..... 调用 MRX7-D 的参数。详细说明，请参见“MRX Designer 用户指南”。

**Paging** ..... 将对指定的播送目的地 (ZONE) 播放 SD 存储卡上保存的音频信息。

- **Settings**

内容将根据 [Type] 框中所选的事件而变化。

#### 如果选择 **Preset Recall**

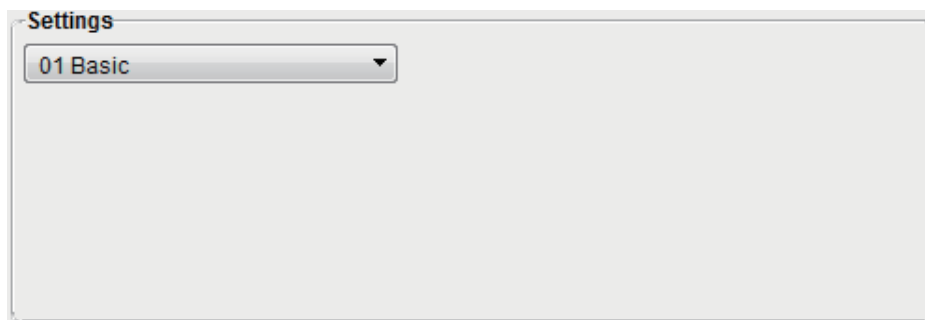

选择想要调用的预设设定。

#### 如果选择 **GPI Out**

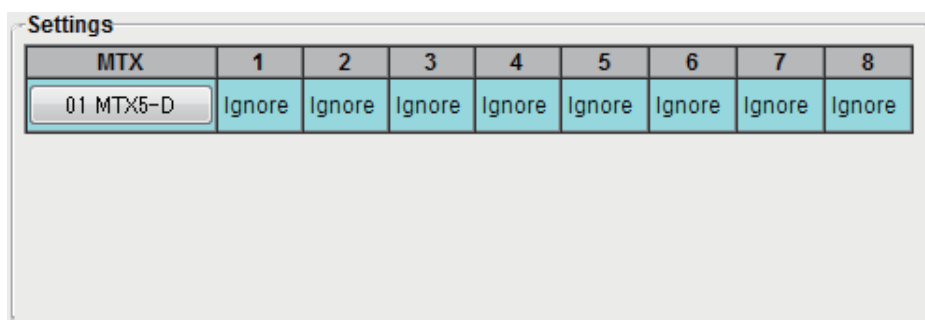

指定当各 MTX/MRX 设备发生事件时的 GPI OUT 接口状态。

单击想要设定的 MTX/MRX 设备的按钮；将出现“GPI Out”对话框。采用与“Preset”对话框的“Settings”对话框中相同的方式进行设定。

#### 如果选择 **SD Song Select & Play**



对各 MTX/MRX 设备指定事件发生时如何播放或停止保存在 SD 存储卡上的音频文件。

单击想要设定的 MTX/MRX 设备的按钮；将出现“SD Play”对话框。采用与“Preset”对话框的“Settings”对话框中相同的方式进行设定。

### 如果选择 Paging

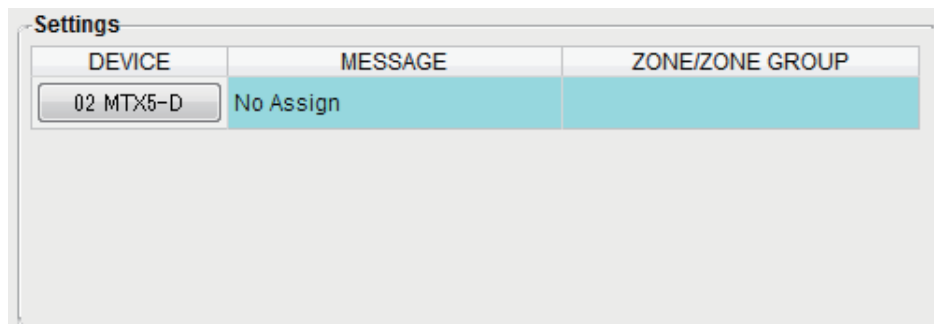

对于各 MTX/MRX 设备，指定在发生事件时 SD 存储卡上所保存信息文件将播送到的 ZONE/ZONE GROUP。

单击想要设定的 MTX/MRX 设备的按钮；将出现“SD Message Select”对话框。

若要使用寻呼功能，请使用“ZONE”画面指定寻呼和区域组，并使用“PGM1/PGX1”对话框指定铃音和其他设置。

## ●EVENT SCHEDULE

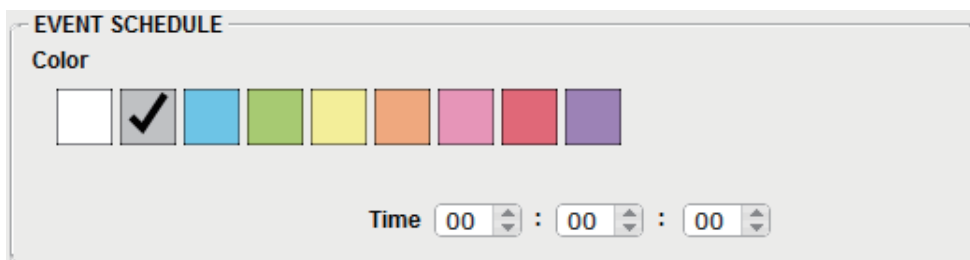

指定事件发生的日期和时间。

- [Color] 选择开关**  
 选择日历中显示的事件颜色。通过指定颜色，可更容易区分特定类型的事件。
- [Date]**  
 指定事件发生的日期。（年 / 月 / 日）  
 通过直接输入日期或对单击右侧日历图标时出现的日历进行单击，可以更改日期。  
 根据以下所述的 REPEAT EVENT 设定而异，可能会不显示此项目。
- [Time]**  
 指定事件发生的时间。（小时：分钟：秒，采用 24 小时制）  
 单击您想要指定的小时 / 分钟 / 秒，并使用选项按钮或直接输入数值。  
 如果选择 REPEAT EVENT 并将事件频率指定为“Hourly”，则只可设定分钟和秒。

## ● [REPEAT EVENT]

选择此复选框可指定重复事件。

- **[Yearly]/[Monthly]/[Weekly]/[Daily]/[Hourly]** 框  
指定事件发生的频率。

- **Event start date and time**

指定事件重复发生的日期和时间。可指定的项目取决于事件的频率。

### 如果事件频率选择 [Yearly]

如果 [Day of the Month] 开启，每年将在“-month”、“1st/2nd/3rd/4th”、“day of the week”和 [Time] 指定的日期和时间发生事件。

如果 [Day of the Month] 关闭，每年将在日历中所选的日子（显示在 [Date] 中）及 [Time] 中所选时间发生事件。

### 如果事件频率选择 [Monthly]

如果 [Day of the Week] 开启，每月将在“1st/2nd/3rd/4th”、“day of the week”和 [Time] 指定的日期和时间发生事件。

如果 [Day of the Week] 关闭，每月将在日历中所选的日子（显示在 [Date] 中）及 [Time] 中所选时间发生事件。

### 如果事件频率选择 [Weekly]

每周将在 [Time] 中指定的时间和所选日子发生事件。

### 如果事件频率选择 [Daily]

每天将在 [Time] 中指定的时间（小时：分钟：秒）发生事件。

### 如果事件频率选择 [Hourly]

每小时将在 [Time] 中指定的时间（分钟：秒）发生事件。

● **[Exception] 按钮**

将出现 “Event Exception” 对话框。  
此处可指定不发生重复事件的例外日期和时间。

● **[OK] 按钮**

此按钮可保存设定并关闭对话框。

● **[Cancel] 按钮**

不保存更改，直接关闭对话框。

■ **“Event Exception” 对话框**

此处可指定不发生重复事件的例外日期和时间。可指定的项目取决于事件的频率。

示例) - 在大楼歇业的星期三不播放背景音乐。  
- 只在每月第三个星期天发生的事件播放特殊背景音乐。

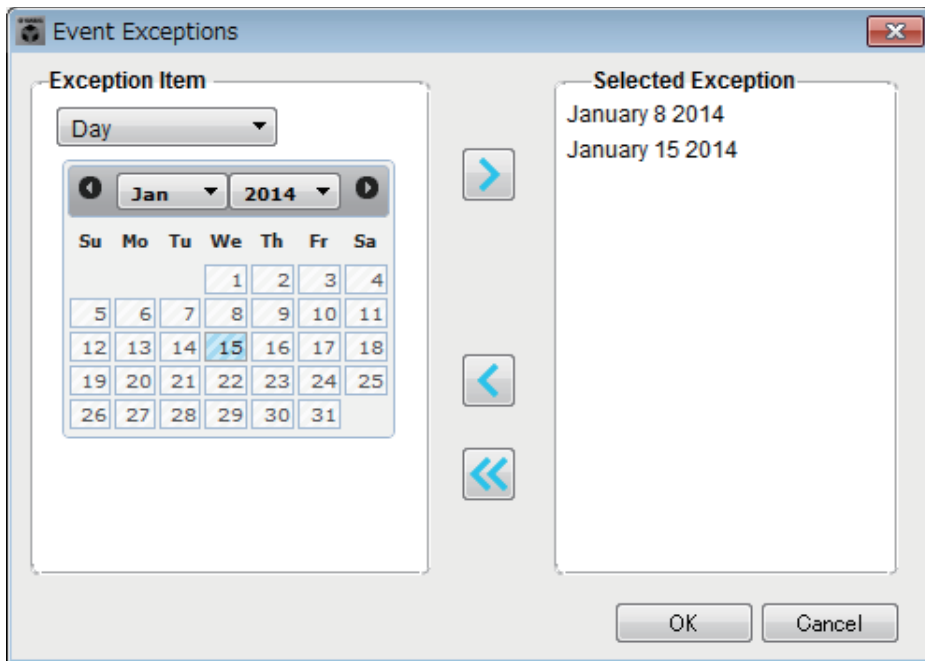

● **Exception Item**

**如果事件频率选择 [Yearly]**

指定不发生事件的年份。

只可指定 [Year]。

**如果事件频率选择 [Monthly]**

指定不发生事件的月份或日子。

只可指定 [Month] 和 [Day]。

**如果事件频率选择 [Weekly]**

指定不发生事件的月份、星期或日子。

只可指定 [Month]、[Week] 和 [Day]。

**如果事件频率选择 [Daily]**

指定不发生事件的月份、星期、日子或每周的日子。

只可指定 [Month]、[Week]、[Day] 和 [Day of the week]。

**如果事件频率选择 [Hourly]**

指定不发生事件的月份、星期、日子、每周的日子或时间（小时）。

可指定 [Month]、[Week]、[Day]、[Day of the week] 和 [Hour]。

● **[>] 按钮**

在右侧列表中添加想要指定为例外的日期和时间。

● **[<] 按钮**

从右侧列表中删除想要指定为例外的日期和时间。

● **[<<] 按钮**

从右侧列表中删除指定为例外的所有日期和时间。

● **[OK] 按钮**

此按钮可保存设定并关闭对话框。

● **[Cancel] 按钮**

不保存更改，直接关闭对话框。

**■ “SD Message Select” 对话框**

此处可从 SD 存储卡选择将通过调度程序播送的信息文件，以及将播送到的区域和区域组。

若要使用区域组或铃声，请在“PGM1/PGX1”对话框中进行设置。

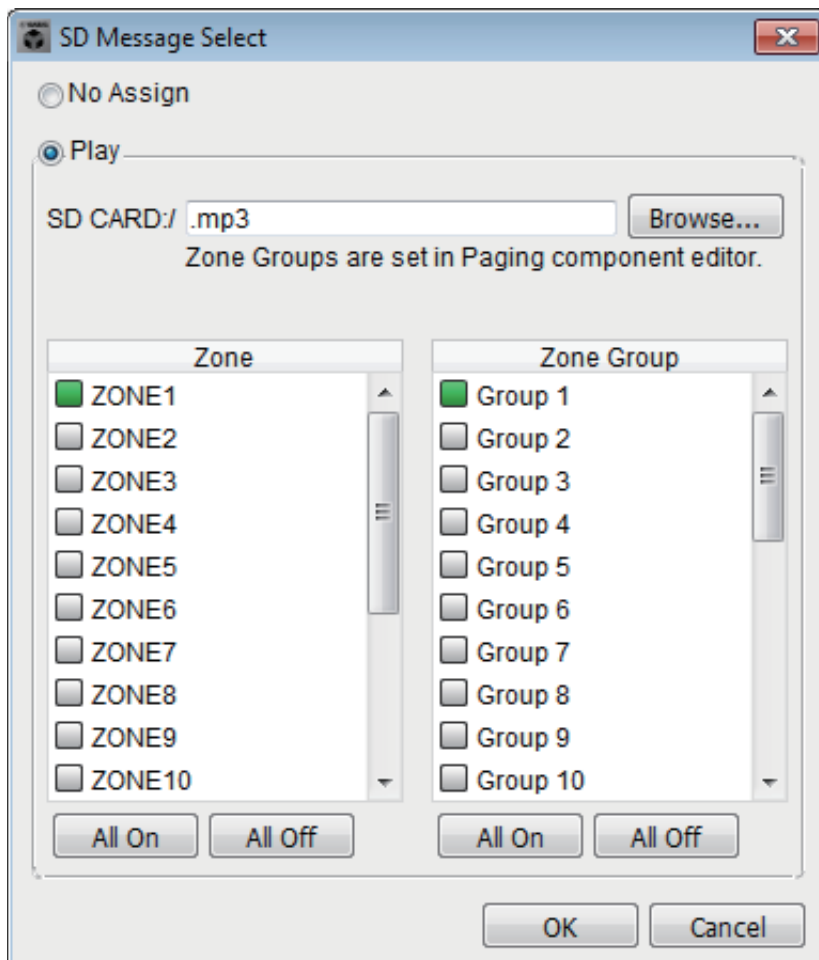



- **[No Assign] 选项按钮**  
如果选择此按钮，当发生事件时，不会进行播送。
- **[Play] 选项按钮**  
如果选择此按钮，当发生事件时，将进行播送。
- **SD CARD:/**  
此项显示所选信息文件。
- **[Browse] 按钮**  
单击此项时，将出现允许选择信息文件的画面。
- **[Zone]/[Zone Group]**  
这些指定播送到的区域和区域组。单击各个方块将打开（绿色）或关闭（白色）。
- **[All On]/[All Off] 按钮**  
单击这些按钮将打开或关闭所有区域或区域组。
- **[OK] 按钮**  
单击此按钮将保存设置并关闭对话框。
- **[Cancel] 按钮**  
单击此按钮将不保存设置而关闭对话框。

## □ “Remote Control” 对话框

此处可查看连接外接控制器的端口编号，或者进行将外接控制器连接到 RS-232C 的设定。

- 注**
- 单台 MTX/MRX 最多可连接总共 9 台外接控制器和 Wireless DCP 设备。
  - 可在 “Device Information” 对话框中查看 MTX/MRX 的 IP 地址。

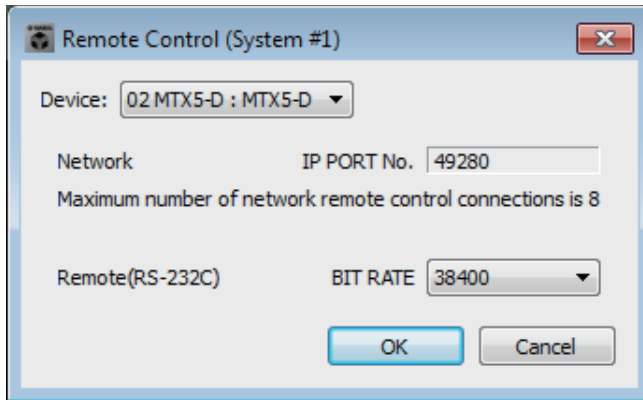

● **[Device:]** 框

选择想要进行设定的 MTX/MRX 设备。将显示 UNIT ID、设备类型和设备名称。

● **[Network IP PORT No.]**

此处显示 MTX3 的 NETWORK 接口或 MTX5-D/MRX7-D 的 Dante [PRIMARY]/[SECONDARY] 接口的端口编号。最多可以将八个外部控制器或无线 DCP 连接到端口。

● **[Remote(RS-232C) BIT RATE]** 框

选择 RS-232C 的通信速度。可选择 “38400” bps 或 “115200” bps。可以将一个外部控制器连接到 RS-232C。

● **[OK]** 按钮

此按钮可保存设定并关闭对话框。

● **[Cancel]** 按钮

不保存更改，直接关闭对话框。

## □ “Digital Control Panel” 对话框

此处可将 MTX/MRX 的参数分配到 DCP1V4S 等数字控制面板 (DCP) 的控制键, 以便从 DCP 操作。也可进行 DCP 设备 LED 亮度以及面板锁定设定等设定。联机时无法进行设定。(只可查看设定。)

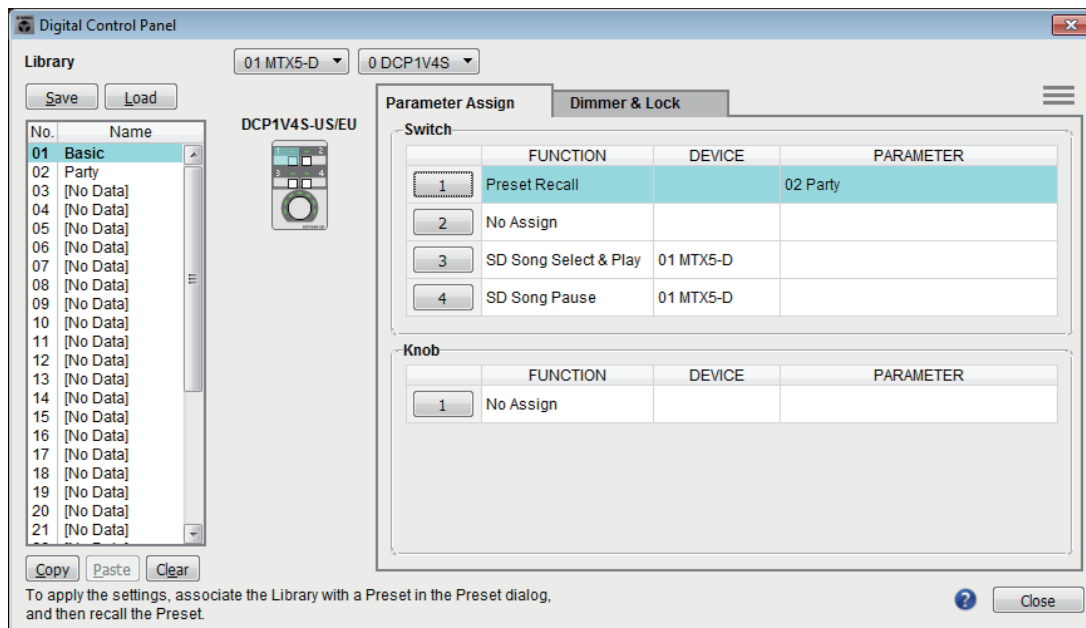

可在数据库中存储 32 组 DCP 设定。也可将数据库项目与预设设定相关联, 以方便调用。在 [Parameter Assign]/[Dimmer & Lock]/[Source Select] 等选项卡中编辑之后, 在 [Library] 列表中单击要保存到的项目, 然后单击 [Save] 按钮将项目保存到库中。在 [Library] 列表中, 单击想要加载的数据库项目, 然后单击 [Load] 按钮加载数据库项目; 设定将应用到 [Parameter Assign]/[Dimmer & Lock]/[Source Select] 等选项卡。

- 注**
- 如果将已保存的数据库项目与预设设定相关联, 则调用该预设设定时将同时调用 / 存储与 MTX/MRX 系统相连的所有 DCP 设备 (最多 32 台设备) 的参数分配。如果只想调用特定 DCP, 请打开 “Preset” 对话框并进行 [Recall Filter] 设定。
  - 必须使用 “Device Configuration Wizard” 对话框分配 MTX/MRX 和 DCP 设备, 并事先指定其 ID 设定。如果尚未进行上述设定, 将无法打开 “Digital Control Panel” 对话框; 将显示警报信息。
  - 如果 MTX/MRX 系统中有 MRX 设备, 会出现 [Source Select] 选项卡。详细说明, 请参见 “MRX Designer 用户指南”。

### ● MTX/MRX 选择框

选择目标 DCP 设备连接的 MTX/MRX。此框将以 UNIT ID 加上 MTX/MRX 名称的顺序列出设备。

### ● DCP 选择框

选择想要进行设定的 DCP 设备。所有连接到 MTX/MRX 的 DCP 设备 (在 MTX/MRX 选择框中选择) 以 UNIT ID 加上 DCP 设备名称的顺序列出。

DCP 选择框的下面将显示所选 DCP 的型号和图形。

[Parameter Assign] 选项卡中所选的控制键将加亮显示。

**● [Save] 按钮**

此按钮将项目存储到库中。将出现“Save Library”对话框。如果编辑加载的库项目的参数，文字将变为红色。存储或加载库项目时，文字将变为黑色。

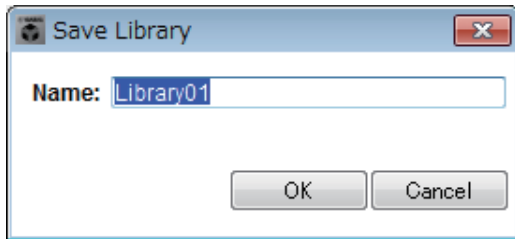
**• [Name:]**

输入数据库项目的名称。

不可输入现有数据库项目的名称，也不可输入空白名称。

**• [OK] 按钮**

此按钮可保存数据库项目并关闭对话框。

**• [Cancel] 按钮**

不创建数据库项目，直接关闭对话框。

**● [Recall] 按钮**

单击此按钮时，当前所选库项目将被作为当前参数调用（载入）。

**● [Library] 列表**

选择想要存储或加载的库项目。当前加载的库项目以粗体字符显示。通过双击之前存储的库项目，可以编辑其名称。

**• [Copy] 按钮**

此按钮复制所选库项目。

联机时无法使用复制命令。

**• [Paste] 按钮**

此按钮可将已复制的库项目粘贴到列表中当前所选的库项目。

联机时无法使用粘贴命令。

**• [Clear] 按钮**

此按钮可清除列表中当前所选库项目的内容。

联机时无法使用清除命令。

## ● [Parameter Assign] 选项卡

此处可对各种控制键分配 MTX/MRX 的参数。

	FUNCTION	DEVICE	PARAMETER
1	Preset Recall		02 Party
2	No Assign		
3	SD Song Select & Play	02 MRX7-D	
4	SD Song Pause	02 MRX7-D	

	FUNCTION	DEVICE	PARAMETER
1	No Assign		

当前所选控制键加亮显示。

选项卡左侧显示的图示中也将加亮显示相应的控制键。

### ○ 控制键选择按钮

单击按钮时，将出现“Settings”对话框，在该对话框中可对控制键进行设定。指定由控制键控制的设备或参数。

### ○ [FUNCTION]/[DEVICE]/[PARAMETER]

此处显示“Settings”对话框中指定的项目。

## ● [Dimmer & Lock] 选项卡

也可进行 DCP 设备 LED 亮度以及待机状态的设定。

LED Brightness

Enable Inactive Mode  
The DCP LED's will be dimmed automatically after the waiting time.

Inactive LED Brightness

Panel Lock  
The DCP panel will be locked when this library is recalled via Preset recall.

Enable Temporary Unlocking  
To Unlock, push and hold switch 1 of the DCP for 2 or more seconds.

Waiting Time   
The DCP panel will be locked and/or dimmed after the assigned waiting time, following the last operation of the panel.

- **[LED Brightness] 框**  
指定 DCP 设备 LED 的亮度。较高的数值将使 LED 更亮。
- **[Enable Inactive Mode] 复选框**  
如果选择此复选框, [Waiting Time] 中指定的时间过后, 本设备自动进入待机模式。  
[Inactive LED Brightness] 指定待机时的 LED 亮度。  
如果取消勾选此复选框, 下拉菜单将变灰, 并且无法设定亮度。
- **[Panel Lock] 复选框**  
如果选择此复选框, 调用预设库时 DCP 面板将被锁定。  
如果选择 [Enable Temporary Unlocking] 复选框, 按住 DCP 开关 1 两秒将解锁面板。
- **[Waiting Time]**  
指定从最后一次操作到本设备进入待机模式或面板锁定的时间。
- **菜单按钮 (☰)**  
单击此按钮可执行以下功能。
  - **[Copy]**  
将所显示 DCP 的 Parameter Assign、Dimmer & Lock 和 Source Select 复制到复制缓存。
  - **[Paste]**  
将复制缓存中相同型号的 Parameter Assign、Dimmer & Lock 和 Source Select 设置覆盖到所显示的 DCP 上。  
只可粘贴在相同 MTX/MRX 系统内复制的设置。
  - **[Initialize]**  
初始化所显示 DCP 的 Parameter Assign、Dimmer & Lock 和 Source Select 设置。
  - **[Clear [Parameter Assign]]**  
初始化所显示 DCP 的 Parameter Assign 设置。
- **[Close] 按钮**  
关闭对话框。

## “Settings” 对话框

可从“Digital Control Panel”对话框、“Wireless DCP”对话框或“GPI”对话框进入此对话框。

**注** 有关从“Preset”对话框和“Scheduler”对话框进入的“Settings”对话框的详细说明，请参见第 6 章中的“Settings”对话框。

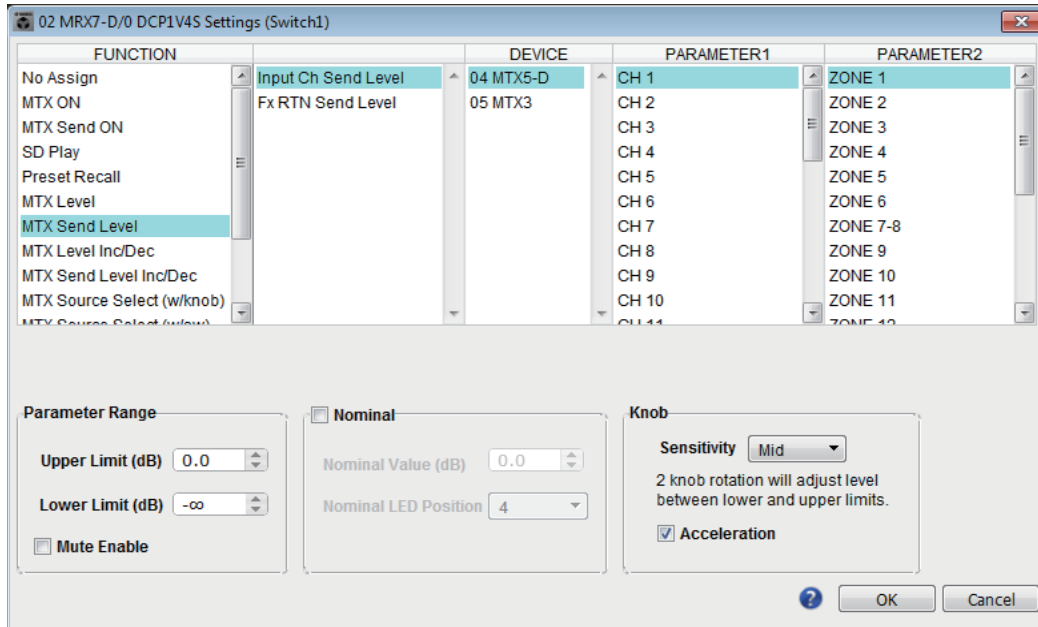

### ● [FUNCTION] 列表

选择要控制的功能。如果选择 [No Assign]，将不分配功能。

[FUNCTION] 的可用范围和 [DEVICE]、[PARAMETER1] 和 [PARAMETER2] 的内容取决于您所选的功能。下半部分显示的选项也将发生变化。

有关功能和显示的详细说明，请参见“Settings”对话框中的设定列表。

### ● [DEVICE] 列表

选择想要更改的设备。设备将按照 UNIT ID 和型号名称的顺序显示。

### ● [PARAMETER1] 列表 / [PARAMETER2] 列表

指定功能的参数。

有关这些参数的详细说明，请参见“Settings”对话框中的设定列表。

### ● [OK] 按钮

此按钮可保存设定并关闭对话框。

### ● [Cancel] 按钮

不保存更改，直接关闭对话框。

## □ “Wireless DCP” 对话框

此处可将 MTX/MRX 的参数分配到 “Wireless DCP” iOS 应用的控制键，以便从 Wireless DCP 操作。联机时无法进行设定。（只可查看设定。）

有关 Wireless DCP 的详细说明，请参见 “Wireless DCP Owner’s Manual”。

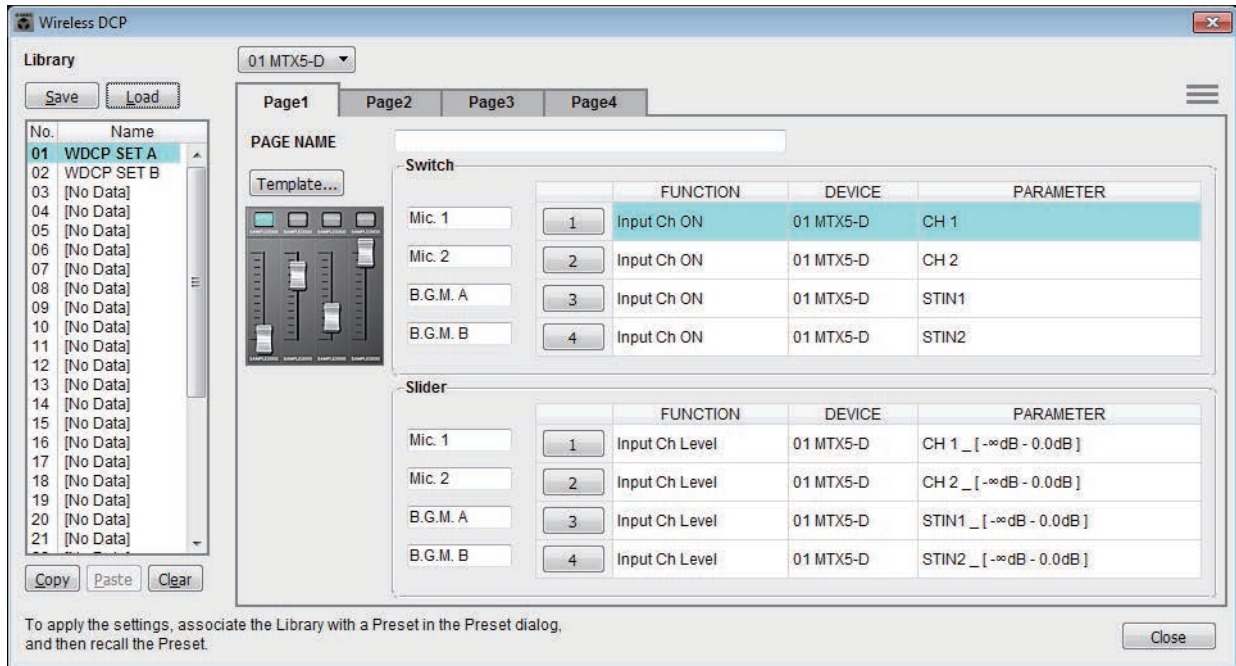

可在数据库中存储 32 组 Wireless DCP 设定。也可将数据库项目与预设设定相关联，以方便调用。

- 注**
- 将已保存的数据库项目与预设设定相关联。如果未关联，则将不应用 Wireless DCP 设定。
  - 如果 MTX/MRX 系统中有 MRX 设备，会出现 [Source Select] 选项卡。详细说明，请参见 “MRX Designer 用户指南”。

有关以下设定的详细说明，请参见 “Digital Control Panel” 对话框。

- [Save] 按钮
- [Load] 按钮
- [Library] 列表
- [Copy] 按钮
- [Paste] 按钮
- [Clear] 按钮
- 控制键选择按钮
- [FUNCTION]/[DEVICE]/[PARAMETER]
- “Settings” 对话框
- [Close] 按钮



### ● **MTX/MRX 选择框**

在此处可以选择连接到想要指定的 iPhone 或其他移动设备的 MTX/MRX。列表中按照 UNIT ID 顺序和型号名称显示。

### ● **[Page] 选项卡**

选择想要编辑的页面选项卡。

### ● **菜单按钮 (☰)**

单击此按钮可执行以下功能。

- **[Clear Page]**

初始化显示页面。

- **[Clear All Pages]**

初始化所选 MTX/MRX 的 Wireless DCP 设置。

### ● **[PAGE NAME]**

对页面分配名称。显示 Wireless DCP“Page select”画面中的名称。

### ● **[Template] 按钮**

单击此按钮打开“Template”对话框。选择将在“Wireless DCP”上显示的控制键。

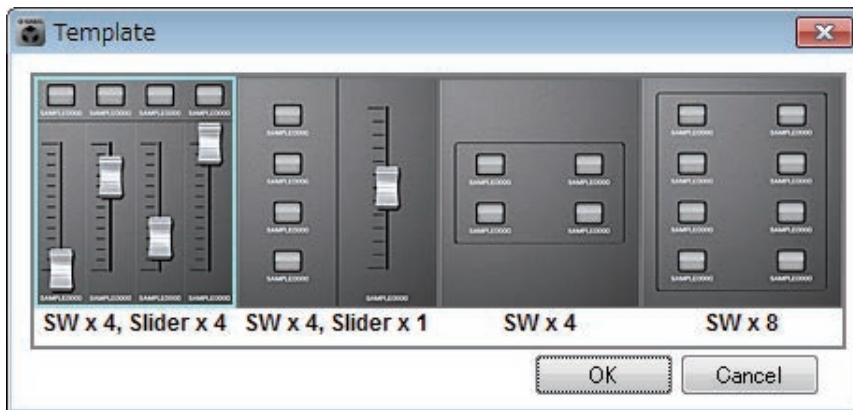

单击想要使用的模板。

- **[OK] 按钮**

此按钮可保存所选模板并关闭对话框。

- **[Cancel] 按钮**

取消模板选择并关闭对话框。

### ● **Control label**

对控制键分配名称。

## □“MCP1”对话框

一个 MTX/MRX 系统中最多可以连接 16 台 MCP1 设备。

使用 Ethernet 线缆将 MTX/MRX 设备的 [NETWORK] 端口或 Dante 端口连接至 PoE 网络交换机，并将 PoE 网络交换机连接至 MCP1。

如果网络交换机不支持 PoE，在网络交换机和 MCP1 之间连接一个 PoE 电源供电。

某些 PSE 设备（PoE 网络交换机或 PoE 电源供电）可能具有支持供电的某些端口和不支持供电的其他端口。将 MCP1 连接至支持供电的端口。

在此对话框中可以对 MCP1 的 L1/2/3 和 R1/2/3 开关和显示屏进行设置。

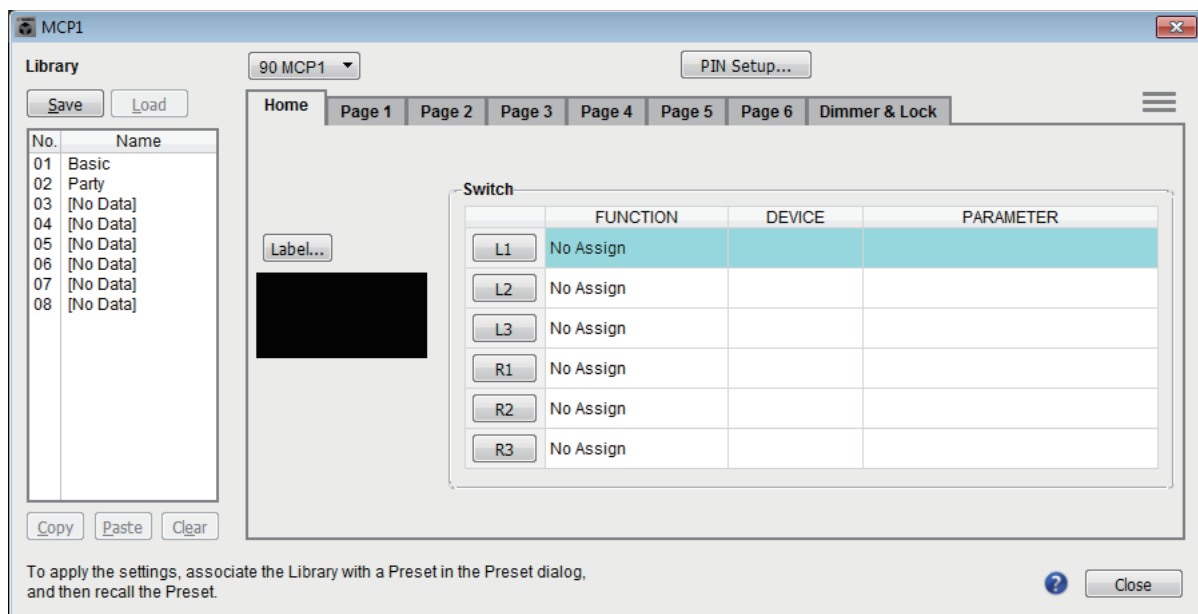

可在数据库中存储 8 组 MCP1 设定。也可将数据库项目与预设设定相关联，以方便调用。

在 [Home]/[Page 1]–[Page 6]/[Dimmer & Lock]/[Source Select] 等选项卡中编辑之后，在 [Library] 列表中单击要保存的项目，然后单击 [Save] 按钮将项目保存到库中。

在 [Library] 列表中，单击想要加载的数据库项目，然后单击 [Load] 按钮加载数据库项目；设定将应用到 [Home]/[Page 1]–[Page 6]/[Dimmer & Lock]/[Source Select] 等选项卡。

- 注**
- 如果将已保存的数据库项目与预设设定相关联，则调用该预设设定时将同时调用 / 存储与 MTX/MRX 系统相连的所有 MCP1 设备（最多 16 台设备）的 [HOME] 和 [Page 1] 至 [Page 6] 的参数分配。如果只想调用特定 MCP1 设备，请打开“Preset”对话框并进行 [Recall Filter] 设置。
  - 必须使用“Device Configuration Wizard”对话框分配 MTX/MRX 和 MCP1 设备，并事先指定其 ID 设置。如果尚未进行这些设置，将无法打开“MCP1”对话框；将显示警报信息。
  - 如果 MTX/MRX 系统中有 MRX 设备，会出现 [Source Select] 选项卡。详细说明，请参见“MRX Designer 用户指南”。

### ● MCP1 选择列表框

选择要进行设置的 MCP1 设备。所有连接到 MTX/MRX 系统的 MCP1 设备以 UNIT ID 加上 MCP1 设备名称的顺序列出。

### ● [PIN Setup] 按钮

此按钮显示可指定三种类型 PIN 的“PIN Setup”对话框。

**● [Save] 按钮**

此按钮将项目保存到库中。将出现“Save Library”对话框。如果编辑加载的库项目的参数，文字将变为红色。存储或加载库项目时，文字将变为黑色。

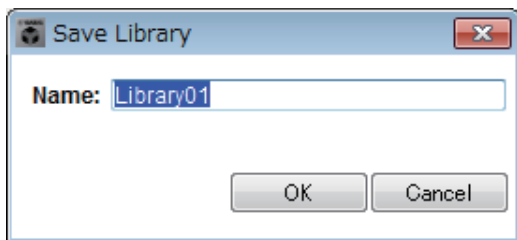
**• [Name:]**

输入数据库项目的名称。

不可输入现有数据库项目的名称，也不可输入空白名称。

**• [OK] 按钮**

保存数据库项目并关闭对话框。

**• [Cancel] 按钮**

关闭对话框，而不创建数据库项目。

**● [Load] 按钮**

单击此按钮时，当前所选库项目将被作为当前参数加载。

**● [Library] 列表**

选择想要存储或加载的库项目。当前加载的库项目以粗体字符显示。

通过双击之前存储的库项目，可以编辑其名称。

**• [Copy] 按钮**

此按钮复制所选库项目。

联机时无法使用复制命令。

**• [Paste] 按钮**

此按钮可将已复制的库项目粘贴到列表中当前所选的库项目。

联机时无法使用粘贴命令。

**• [Clear] 按钮**

此按钮可清除列表中当前所选库项目的内容。

联机时无法使用清除命令。

## ● [Home]/[Page 1]–[Page 6] 选项卡

在此可进行与 MCP1 页面相关的设置。主页是启动时或触摸 MCP1 的主开关时出现的页面。

在主页中，可以通过将 [Open Page] 分配到开关来切换页面。下面介绍使用 [Page 1] 选项卡。

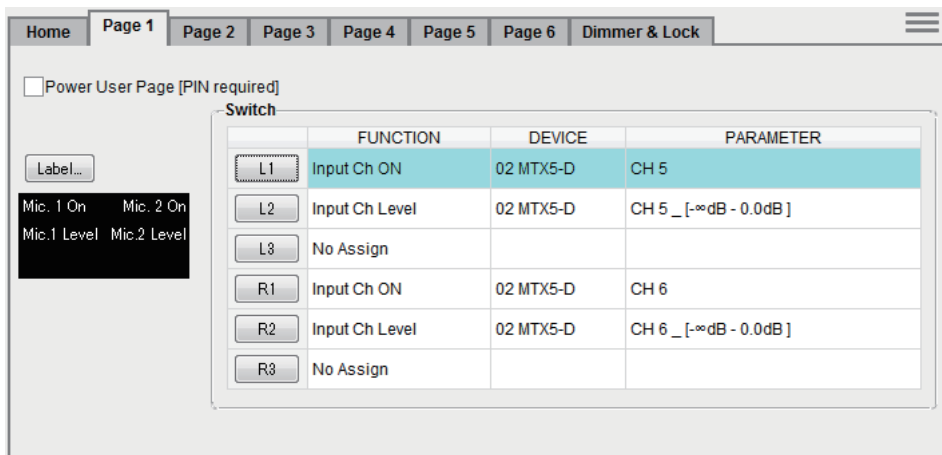

当前所选开关高亮显示。

- **[Power User Page [PIN required]]** 复选框（除 [Home] 页面之外）  
如果选择此复选框，当打开页面时，必须在 MCP1 上输入在“PIN Setup”对话框的 [Power User PIN:] 字段中指定的 PIN 码。
- **[Label]** 按钮  
单击此按钮时，将出现“Label”对话框，可用于创建显示屏的图像。当前指定的图像显示在按钮下方。
- 开关选择按钮  
单击按钮时，将出现“Settings”对话框，可用于对各开关进行设置。指定将由开关控制的设备或参数。
- **[FUNCTION]/[DEVICE]/[PARAMETER]**  
这些显示在“Settings”对话框中指定的项目。

## ● [Dimmer & Lock] 选项卡

此处可以对 MCP1 显示屏和开关的亮度，以及面板锁定进行设置。

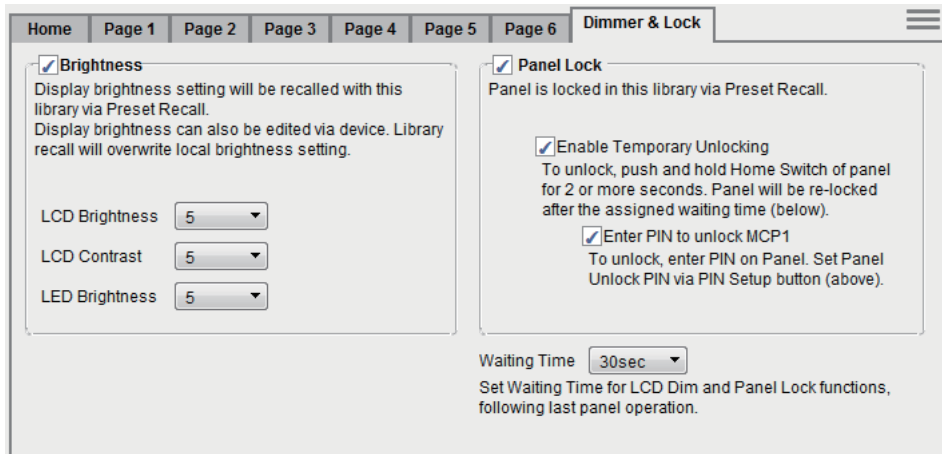

### • [Brightness] 复选框

如果选择此复选框，当预设调用当前编辑的数据库项目时，可以更改显示屏的亮度和对比度，以及开关的亮度。

[LCD Brightness] 指定显示屏的亮度。值越高，显示屏越亮。

[LCD Contrast] 指定显示屏的对比度。值越高，亮暗之间的差异越大。

[LED Brightness] 指定开关的亮度。值越高，开关越亮。

如果清除勾选复选框，下拉菜单将变灰，且将无法设置亮度。

### • [Panel Lock] 复选框

如果选择此复选框，当通过预设调用数据库项目时，MCP1 面板将被锁定。

如果选择 [Enable Temporary Unlocking] 复选框，按住 MCP1 的主开关两秒或更长时间将解锁面板。

如果选择 [Enter PIN to unlock MCP1] 复选框，按住 MCP1 的主开关两秒或更长时间内将需要在 MCP1 上输入在“PIN CODE”对话框的 [Panel Unlock PIN:] 中指定的 PIN 码。

### • [Waiting Time]

指定从最后一次操作到本设备进入非活动模式或面板锁定的时间。

- **菜单按钮 (☰)**  
单击此按钮可执行以下功能。
  - **[Copy]**  
将所显示 MCP1 的 Home、Page 1–Page 6、Dimmer & Lock 和 Source Select 设置复制到复制缓存。
  - **[Paste]**  
将复制缓存中的 Home、Page 1–Page 6、Dimmer & Lock 和 Source Select 设置覆盖到所显示的 MCP1 上。  
只可粘贴从相同 MTX/MRX 系统内复制的设置。
  - **[Initialize]**  
初始化所显示 MCP1 的 Home、Page 1–Page 6、Dimmer & Lock 和 Source Select 设置。
  - **[Clear Page]**  
初始化所显示的 Home 或 Page 1–Page 6 设置。
  - **[Clear All Page]**  
初始化所显示 MCP1 的所有 Home 和 Page 1–Page 6 设置。
- **?** 按钮  
单击此按钮可查看 MCP1 设置的帮助。
- **[Close]** 按钮  
关闭对话框。

## □ “PIN Setup” 对话框

在此处可指定 MTX/MRX 系统内所有 MCP1 设备的 PIN 码。  
只要系统通过 MCP1 联机一次，即指定 PIN 码。如果尚未指定，请使用 1111 解锁。

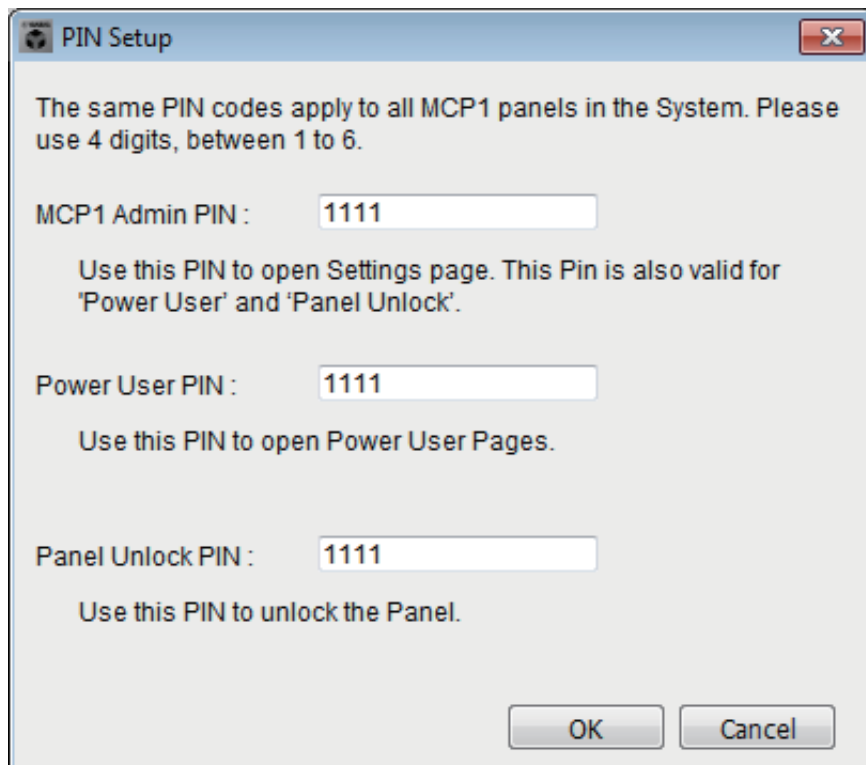

- **[MCP1 Admin PIN:]** 文本框  
这是用于打开 MCP1 的设置页面的 PIN 码。  
其也可用作 “Power User PIN” 或 “Panel Unlock PIN”。
- **[Power User PIN:]** 文本框  
这是用于打开在 “MCP1” 对话框的 [Page 1]–[Page 6] 选项卡中选择 [Power User Page [PIN required]] 复选框的页面的 PIN 码。
- **[Panel Unlock PIN:]** 文本框  
这是用于在 “MCP1” 对话框的 [Dimmer & Lock] 选项卡中选择 [Enter PIN to unlock MCP1] 复选框时关闭面板锁定的 PIN 码。

## □ “Label” 对话框

在此处可创建要在 MCP1 的显示屏中显示的页面图像。

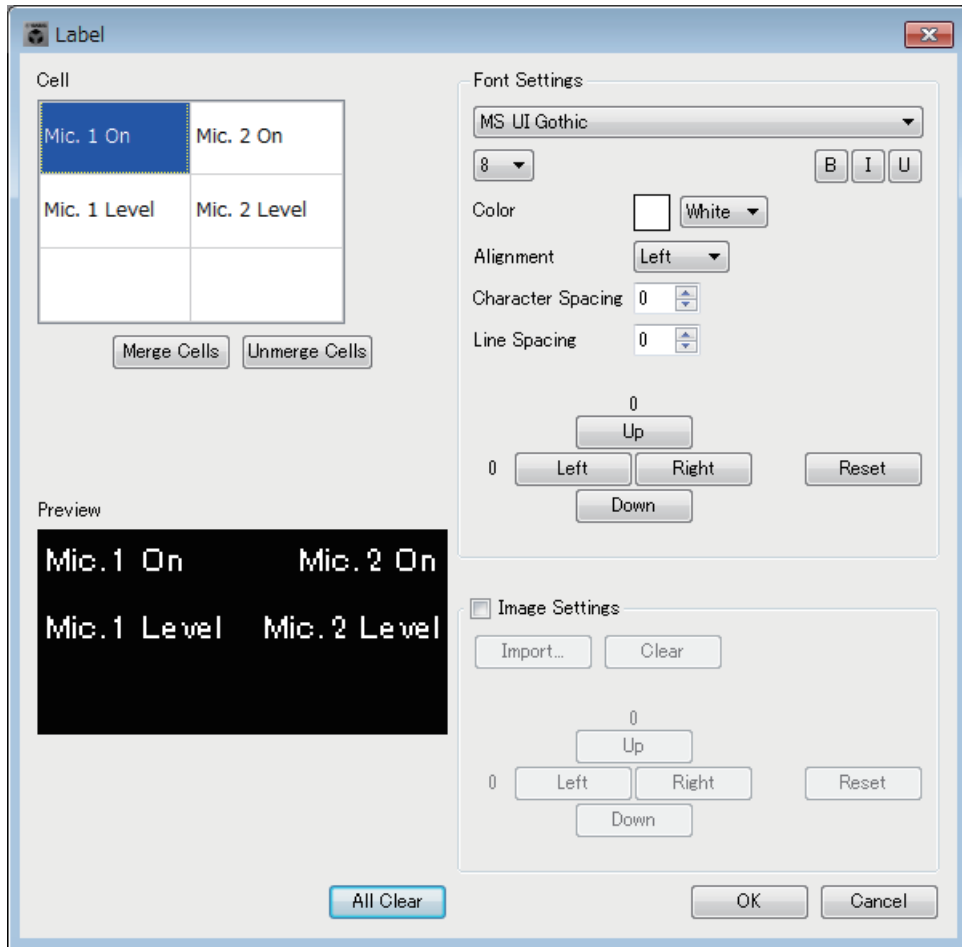

### ● [Cell]

编辑页面图像。

若要编辑文本字符串，请选择单元格并双击或按下 <F2> 键。若要确认，请按下 <Enter> 键或使用鼠标选择其他单元格。

若要插入图像，请选择单元格，然后选择 [Image Settings] 复选框，再按下 [Import] 按钮并选择图像文件。

若要在单元格之间移动，不仅可以鼠标操作，还可以使用光标键、<Tab> 键或 <Enter> 键。在单元格之间移动时按住 <Shift> 键，可以选择区域。

### ● [Merge Cells] 按钮

选择多个单元格并单击此按钮合并单元格。

### ● [Unmerge Cells] 按钮

选择合并的单元格并单击此按钮分解单元格。

### ● “Font Settings” 区域

在此处可指定所选单元格的字体。“Preview” 区域显示设置将出现的方式。

#### • 字体列表框

选择文本字符串的字体。可以从电脑中安装的字体中选择。



- **字体大小列表框**  
选择文本字符串的字体大小。
- **[B]/[I]/[U] 按钮**  
单击这些按钮可对单元格中的文本字符串应用粗体、斜体或下划线字符样式。
- **“Color”**  
显示单元格中文本字符串的颜色。单击此按钮可在白色和黑色之间切换。
- **[Alignment] 列表框**  
选择文本字符串在单元格中显示的位置。
- **[Character Spacing] 微调按钮**  
指定单元格中字符的间距。
- **[Line Spacing] 微调按钮**  
指定单元格中行的间距。
- **[Up]/[Left]/[Right]/[Down]/[Reset] 按钮**  
调节单元格中字符的位置。用数字显示移动量。单击 [Reset] 按钮可恢复初始设置。

### ● “Image Settings”

如果选择此复选框，您可以进行关于所选单元格背景图像的设置。

- **[Import] 按钮**  
单击此按钮可打开“Open File”对话框。选择图像数据，然后单击 [OK] 按钮打开“Re-size Image”对话框，从中可以选择图像在单元格中的放置方式。可以选择文件扩展名为 \*.png、\*.bmp 或 \*.jpg 的图像。
- **[Clear] 按钮**  
单击此按钮可删除背景图像。
- **[Up]/[Left]/[Right]/[Down]/[Reset] 按钮**  
调节单元格中背景图像的位置。用数字显示移动量。单击 [Reset] 按钮可恢复初始设置。

### ● “Preview”

显示页面图像。

- **[All Clear] 按钮**  
初始化单元格的所有设置。
- **[OK] 按钮**  
保存设定并关闭对话框。
- **[Cancel] 按钮**  
不保存设置并关闭对话框。

## □ “Re-size Image” 对话框

在此处可以选择图像的放置方式。

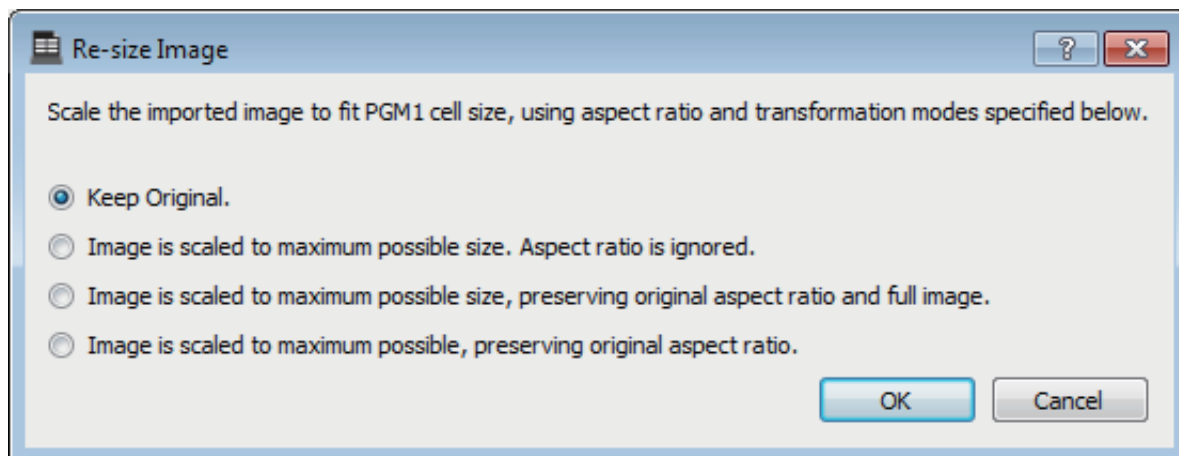

### ● 选项按钮

如上所示，提供以下选项。

- 保持原始尺寸。
- 图像缩放到最大尺寸。忽略纵横比。
- 图像缩放到最大尺寸，保持原始纵横比和全图像。
- 图像缩放到最大尺寸，保持原始纵横比。

### ● [OK] 按钮

将图像分配到单元格并关闭对话框。

### ● [Cancel] 按钮

关闭对话框，而不将图像分配到单元格。

## □ “PGM1/PGX1” 对话框

在此处可以对 PGM1 和 PGX1 的区域 / 信息选择按钮进行分配，并对 PTT 按钮进行设置。

The screenshot shows the 'PGM1/PGX1' dialog box. At the top, there are two dropdown menus: '02 MTX5-D' and '60 PGM1 (1st Priority)', and a checkbox labeled 'Unlatch Enable'. Below these are two tabs: 'Function Assign' and 'Properties'. The 'Function Assign' tab is active and contains three main sections. The first section is a table with two columns: 'FUNCTION' and 'PARAMETER'. It has four rows. The first row has 'Zone Group' and '1:Group 1'. The second row has 'SD Message' and 'Close.mp3'. The third and fourth rows have 'No Assign'. The second section is another table with two columns: 'FUNCTION' and 'PARAMETER', with eight rows, each containing 'Zone Group' and a group name from '1:Group 1' to '5:Group 5'. The third section is labeled '0 PGX1' and contains a table with two columns: 'FUNCTION' and 'PARAMETER', with eight rows, each containing 'Zone Group' and a group name from '1:Group 1' to '13:Group 13'. The fourth section is labeled '1 PGX1' and contains a table with two columns: 'FUNCTION' and 'PARAMETER', with eight rows, each containing 'Zone Group' and a group name from '14:Group 14' to '20:Group 20', and the last row contains 'All Zone Off'. At the bottom right of the dialog are three buttons: 'Label Creator', 'OK', and 'Cancel'.

- **MTX/MRX 选择列表框**

选择连接到想要进行设置的 PGM1 设备的 MTX/MRX。列表框以 UNIT ID 加上 MTX/MRX 名称的顺序显示设备。

- **PGM1 选择列表框**

选择要进行设置的 PGM1 设备。所有连接到 MTX/MRX 选择框中所选 MTX/MRX 的 PGM1 设备以 UNIT ID 加上 PGM1 设备名称的顺序列出。

- **[Unlatch Enable] 复选框**

如果选择此复选框，所选 PGM1 的 PTT 按钮均可进行锁定和解锁操作。如果未选择此复选框，则 PTT 按钮进行锁定操作。

## ● [Function Assign] 选项卡

在此处可以将功能分配到 PGM1 或 PGX1 的区域 / 信息选择按钮。

FUNCTION		PARAMETER		FUNCTION		PARAMETER	
1	Zone Group	1:Group 1		5	Zone Group	1:Group 1	
2	SD Message	Close.mp3	...	6	Zone Group	3:Group 3	
3	No Assign			7	Zone Group	4:Group 4	
4	No Assign			8	Zone Group	5:Group 5	

0 PGX1

FUNCTION		PARAMETER		FUNCTION		PARAMETER	
1	Zone Group	1:Group 1		5	Zone Group	1:Group 1	
2	Zone Group	7:Group 7		6	Zone Group	11:Group 11	
3	Zone Group	8:Group 8		7	Zone Group	12:Group 12	
4	Zone Group	9:Group 9		8	Zone Group	13:Group 13	

1 PGX1

FUNCTION		PARAMETER		FUNCTION		PARAMETER	
1	Zone Group	14:Group 14		5	Zone Group	18:Group 18	
2	Zone Group	15:Group 15		6	Zone Group	19:Group 19	
3	Zone Group	16:Group 16		7	Zone Group	20:Group 20	
4	Zone Group	17:Group 17		8	All Zone Off		

“FUNCTION” 提供以下选项。

- **[No Assign]**  
不对按钮分配功能。
- **[Zone]**  
区域列表框显示在“PARAMETER”中。选择要播送到的区域。
- **[Zone Group]**  
区域组列表框显示在“PARAMETER”中。选择要播送到的区域组。在“ZONE”画面的“PAGING”中进行区域组分配。
- **[SD Message]**  
按钮显示在“PARAMETER”中。指定将播放的信息文件。
- **[All Zone Off]**  
清除整套 PGM1/PGX1 区域或区域组选择。
- **菜单按钮 (☰)**  
单击菜单按钮可执行以下功能。
  - **[Copy]**  
将对应设备的 FUNCTION 和 PARAMETER 设置复制到复制缓存。
  - **[Paste]**  
从复制缓存粘贴 FUNCTION 和 PARAMETER 设置，将其覆盖到对应设备。
  - **[Clear]**  
初始化对应设备的 FUNCTION 和 PARAMETER 设置。

## ● [Properties] 选项卡

此处可进行 PCM1 操作的设定。

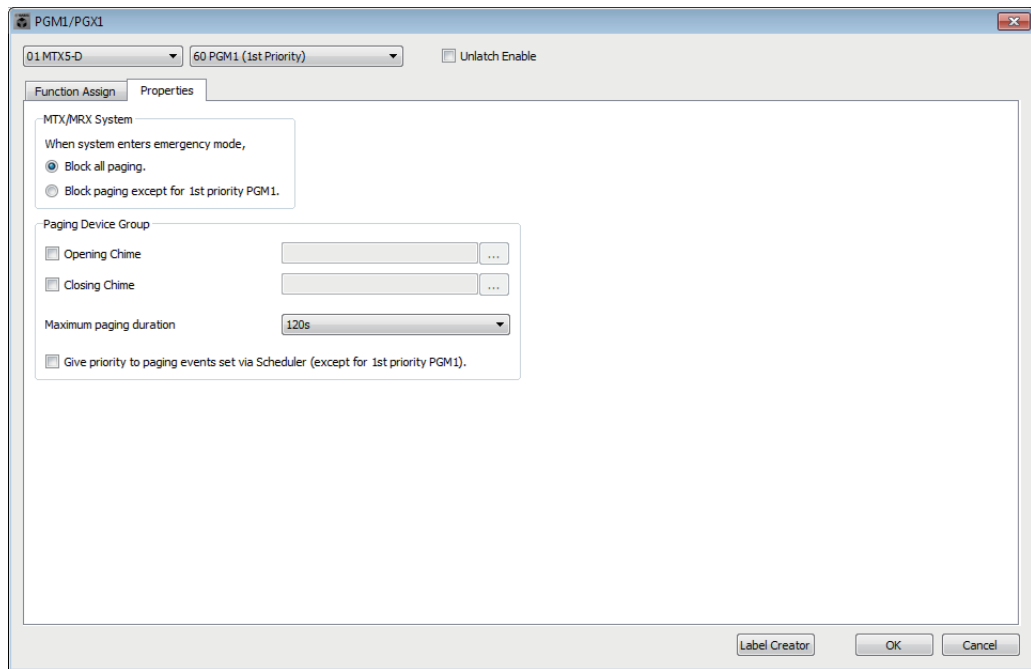

### ● [Stop all broadcast.] 选项按钮

如果选择此按钮，当 MTX/MRX 系统处于紧急模式时，包括调度程序在内的寻呼播送将停止。

### ● [Stop broadcast except for 1st Priority PGM1] 选项按钮

如果选择此按钮，当 MTX/MRX 系统处于紧急模式时，只能对第一优先 PGM1 进行寻呼播送。

### ● [Opening Chime]/[Closing Chime] 复选框

如果选择这些复选框，可以对开始铃音和 / 或结束铃音进行设置。单击右侧按钮可指定将播放的铃音文件。连接到相同 MTX/MRX 的 PGM1（寻呼设备组）设备共享此设置。

### ● [Maximum paging duration] 列表框

选择 PTT 打开后直到自动关闭的时间。如果正在播放信息，即使超过指定时间，信息也不会关闭。连接到相同 MTX/MRX 的 PGM1 设备共享此设置。

### ● [The scheduler's paging events are broadcast with higher priority than PGM1. Paging events have a lower priority than 1st Priority PGM1.] 复选框

如果选择此复选框，优先顺序将为“1st Priority PGM1 > events > normal PGM1”。如果清除勾选此复选框，优先顺序将为“1st Priority PGM1 > normal PGM1 > events”。

## ● [Label Creator] 按钮

单击此按钮可启动“PGM1 Label Creator”应用程序。

## ● [OK] 按钮

保存设定并关闭对话框。

## ● [Cancel] 按钮

不保存设置并关闭对话框。

## □ “PGM1 Label Creator” 应用程序

在此处可以对 PGM1 或 PGX1 创建可打印的标签图像。  
若要打印标签，请将打印机连接到电脑。

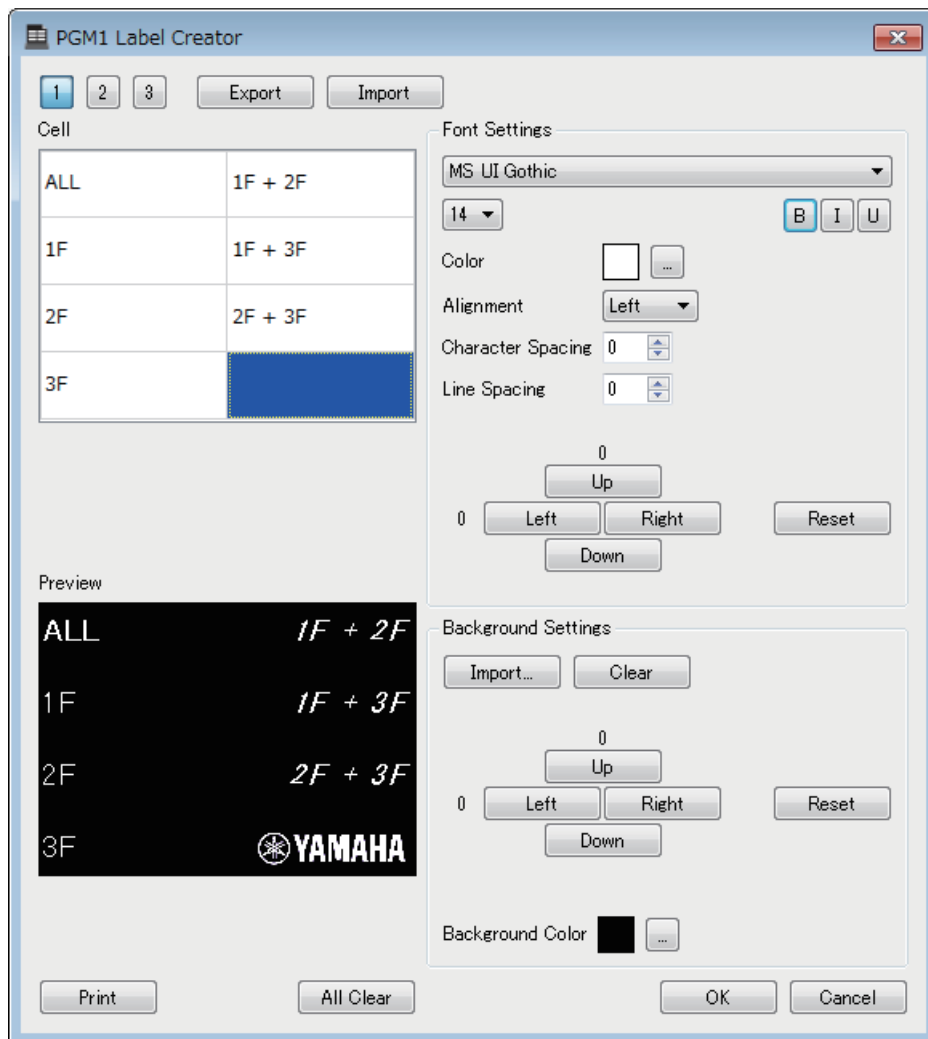

- **模板选择按钮**  
选择标签模板。PGM1 Label Creator 最多可在一台电脑上存储三个模板。
- **[Export] 按钮**  
将设置保存到文件。单击此按钮可打开“Save File”对话框。文件扩展名为 \*.plc。
- **[Import] 按钮**  
从 \*.plc 文件加载设置。单击此按钮可打开“Load File”对话框。
- **[Cell]**  
在此处可编辑标签。  
若要编辑文本字符串，请选择单元格并双击或按下 <F2> 键。若要确认，请按下 <Enter> 键或使用鼠标选择其他单元格。  
若要插入图像，请选择单元格，然后按下“Background Settings”区域中的 [Import] 按钮，并选择图像文件。  
若要在单元格之间移动，不仅可以鼠标操作，还可以使用光标键、<Tab> 键或 <Enter> 键。在单元格之间移动时按住 <Shift> 键，可以选择区域。

### ● “Font Settings” 区域

在此处可指定所选单元格的字体。“Preview” 区域显示设置将出现的方式。

- 字体列表框

选择文本字符串的字体。可以从电脑中安装的字体中选择。

- 字体大小列表框

选择文本字符串的字体大小。

- [B]/[I]/[U] 按钮

单击这些按钮可对单元格中的文本字符串应用粗体、斜体或下划线字符样式。

- “Color”

显示单元格中文本字符串的颜色。单击此按钮时，将出现 “Select Color” 对话框，可用于选择颜色。

- [Alignment] 列表框

选择文本字符串在单元格中显示的位置。

- [Character Spacing] 微调按钮

指定单元格中字符的间距。

- [Line Spacing] 微调按钮

指定单元格中行的间距。

- [Up]/[Left]/[Right]/[Down]/[Reset] 按钮

调节单元格中字符的位置。用数字显示移动量。单击 [Reset] 按钮可恢复初始设置。

### ● “Background Settings”

在此处可指定所选单元格的背景图像的设置。

- [Import] 按钮

单击此按钮可打开 “Open File” 对话框。选择图像数据，然后单击 [OK] 按钮打开 “Re-size Image” 对话框，从中可以选择图像在单元格中的放置方式。可以选择文件扩展名为 \*.png、\*.bmp 或 \*.jpg 的图像。

- [Clear] 按钮

单击此按钮可删除背景图像。

- [Up]/[Left]/[Right]/[Down]/[Reset] 按钮

调节单元格中背景图像的位置。用数字显示移动量。单击 [Reset] 按钮可恢复初始设置。

- “Background Color”

显示单元格的背景颜色。单击此按钮时，将出现 “Select Color” 对话框，可用于选择颜色。

### ● “Preview”

显示打印图像。

### ● [Print] 按钮

单击此按钮可打开打印对话框。

### ● [All Clear] 按钮

对所选模板初始化所有单元格设置。

- **[OK] 按钮**

保存设定并关闭应用程序。由于设置未保存在 MTX-MRX Editor 项目文件中，若要重新使用设置，应单击 [Export] 按钮并保存文件。

- **[Cancel] 按钮**

不保存设定并关闭应用程序。



## □ “GPI” 对话框

GPI 代表通用接口。通过使用 GPI 输入 / 输出，可通过自定义的控制器或外接设备远程控制 MTX/MRX。与 GPI 输入接口相连的控制器可用于切换 MTX/MRX 上的预设设定或控制组件的参数。需对各设备单独进行 GPI 输入 / 输出设定。

可将 LED 和指示灯等显示设备或其他厂商生产的外接控制设备连接到 GPI 输出接口，从而可根据预设设定或参数的状态控制外接设备。

有关如何连接 [GPI] 接口等硬件相关的详细说明，请参见各设备的使用说明书。

### < 使用示例 1 >

#### 使用自制的开关面板切换预设设定

将瞬时开关连接到 MTX/MRX 的 [GPI IN-1]-[GPI IN-3] 各接口并进行设定，使其可调用预设设定 1-3。

### < 使用示例 2 >

#### 控制 MTX/MRX 的音量

将可变电阻连接到 MTX/MRX 的任意一个 [GPI IN] 接口，并将输出通道电平分配到 GPI 输入端口，以便控制音量。

### < 使用示例 3 >

#### 控制多个 MTX/MRX 设备的音量

将可变电阻连接到 MTX/MRX 的任意一个 [GPI IN] 接口，并将 ZONE Out DCA 组分配到 GPI 输入端口，以便同时控制多个 MTX/MRX 设备的区域音量。

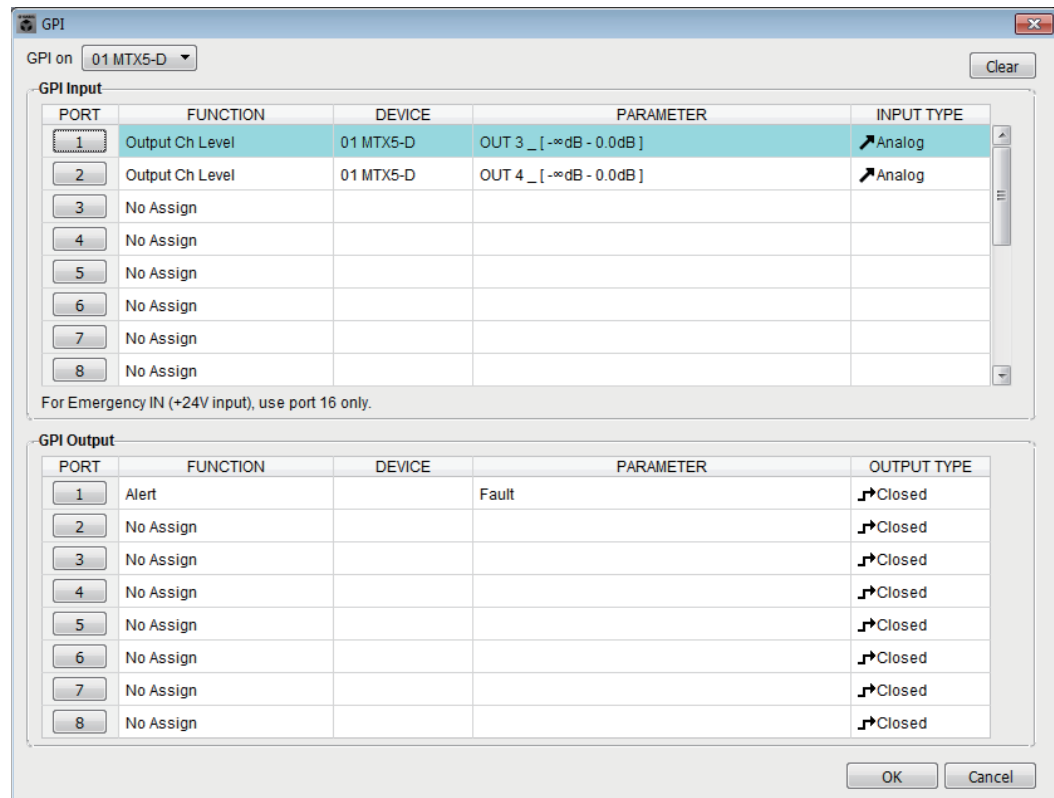

仅在脱机状态下可编辑此对话框。

- **[GPI on] 框**

从列表中选择想要指定其设定的 MTX/MRX 设备。此列表显示分配到 MTX/MRX 系统的 MTX/MRX 设备的 UNIT ID 和设备名称。

- **[Clear] 按钮**

初始化所有端口的设置。

- **PORT 选择按钮**

这些按钮可打开“Settings”对话框，在该对话框中可进行各端口的设定。有关这些参数的详细说明，请参见“Settings”对话框中的设定列表。

- **[OK] 按钮**

此按钮可保存设定并关闭对话框。

- **[Cancel] 按钮**

不保存更改，直接关闭对话框。

## □ “GPI Calibration” 对话框

此处可校准 MTX/MRX 设备 [GPI] 接口的输入电压检测范围。（仅当联机时可用。）这些设定可调节检测范围以稳定 [GPI] 接口的输入电压。

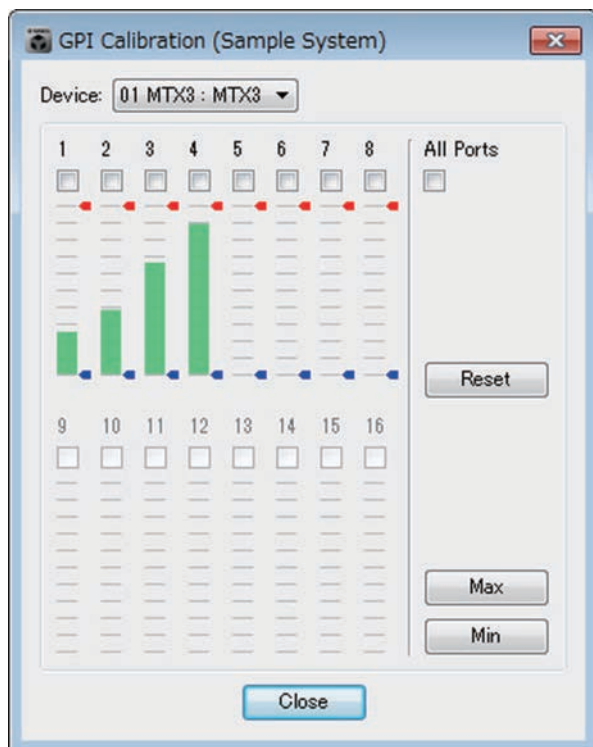

- **[Device:] 框**  
选择 MTX/MRX 系统中的 MTX/MRX 设备。  
从左至右，依次显示“UNIT ID”、“Type（设备的型号名称）”以及“Device Name（设备名称）”。
- **通道选择复选框**  
将对选择了复选框的通道应用校准。
- **[All Ports] 复选框**  
选择所有通道的复选框。
- **Calibration data**  
输入电压实时以图形形式显示。
- **[Reset] 按钮**  
将对选择了复选框的通道重设校准。
- **[Max] 按钮**  
将所选通道的当前输入电压设定为最大值。  
您所设定的最大值显示为红条。
- **[Min] 按钮**  
将所选通道的当前输入电压设定为最小值。  
您所设定的最小值显示为蓝条。
- **[Close] 按钮**  
关闭对话框。

### 校准步骤

1. 将外接设备连接到 MTX/MRX 的 [GPI] 接口。
2. 选择您想要执行校准的通道编号的复选框。  
如果想要选择所有通道，请选择 [All Ports] 复选框。
3. 若要指定检测范围，请将外接设备的输入增大到最大值，并单击 [Max] 按钮；然后将输入降低到最小值，然后单击 [Min] 按钮。  
这样可根据由于接线或设备规格造成的电压下降指定最佳检测范围。

- 注**
- 开/关切换的阈值将为最大输入电压值和最小输入电压值的中间值（数值等于最大和最小值之和除以 2）。为了防止故障，应确保足够的检测空间。
  - 如果电压由于连接线长度或噪声而下降，请调节最大和最小输入电压值。由于电压可能会不稳定，请配置和设置您的外部电路以确保最大和最小值之间有充足的距离。

## □ “Security Settings” 对话框

出于安全考虑，可在 MTX/MRX 系统上指定一个 PIN 码（数字密码）。

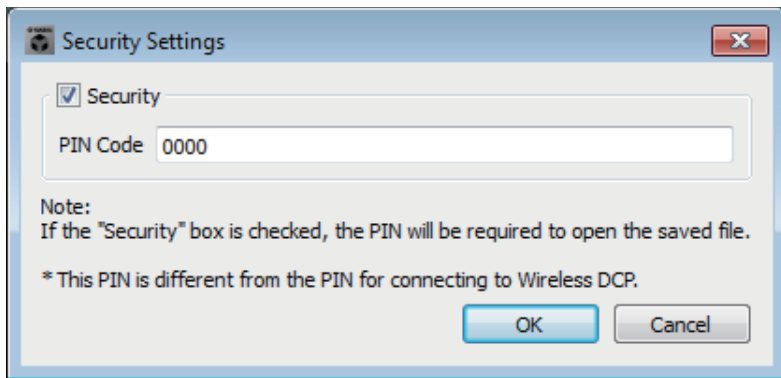

### ● [Security] 复选框

如果选择了此复选框，项目文件启动时将出现“Security”对话框。  
如果清除了此复选框，所有用户将都能够在 MTX-MRX Editor 中进行更改。

### ● [PIN Code]

如果选择了 [Security] 复选框，请输入 PIN 码（4 个单字节数字）。  
不可输入非单字节数字，也不可输入空白 PIN 码。

- 注**
- 可在此对话框中查看 PIN 码。确认不会被其他用户看到。
  - 如果忘记了 PIN 码，将无法打开相应的项目文件。

### ● [OK] 按钮

此按钮可更新设定并关闭对话框。  
如果处于联机状态，这些设定将被传送到项目中的所有 MTX/MRX 设备。  
如果处于脱机状态，则联机时将不传送这些设定。

### ● [Cancel] 按钮

不更新设定，直接关闭对话框。

## “Security” 对话框

当打开指定了 PIN 码的项目文件时，会出现“Security”对话框。  
输入 PIN 码，然后单击 [OK] 按钮。

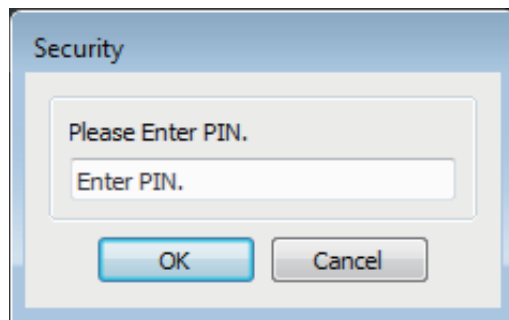

## □ “Project Information” 对话框

可在项目文件中加入备注，以便记录归属信息或联系信息。

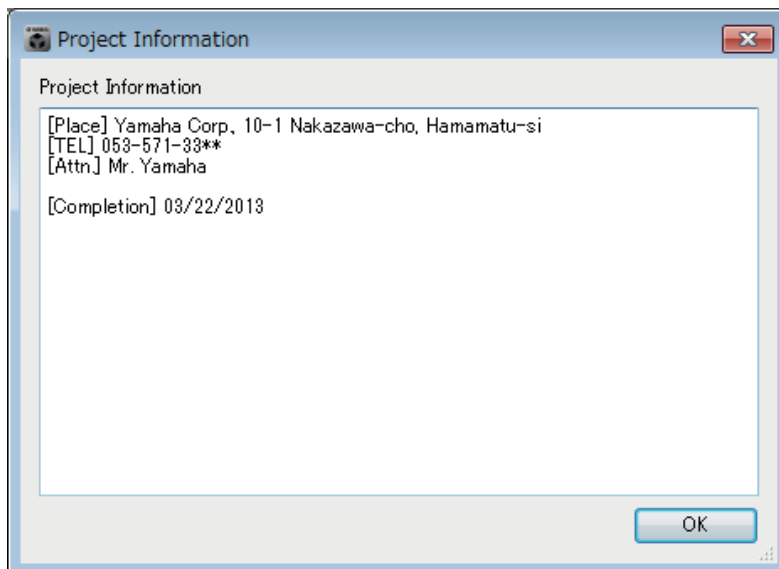

## □ “Configuration Diagram” 对话框

显示表示 MTX/MRX、XMV 和 DCP 等设备连接方式的图。可打印配置图。

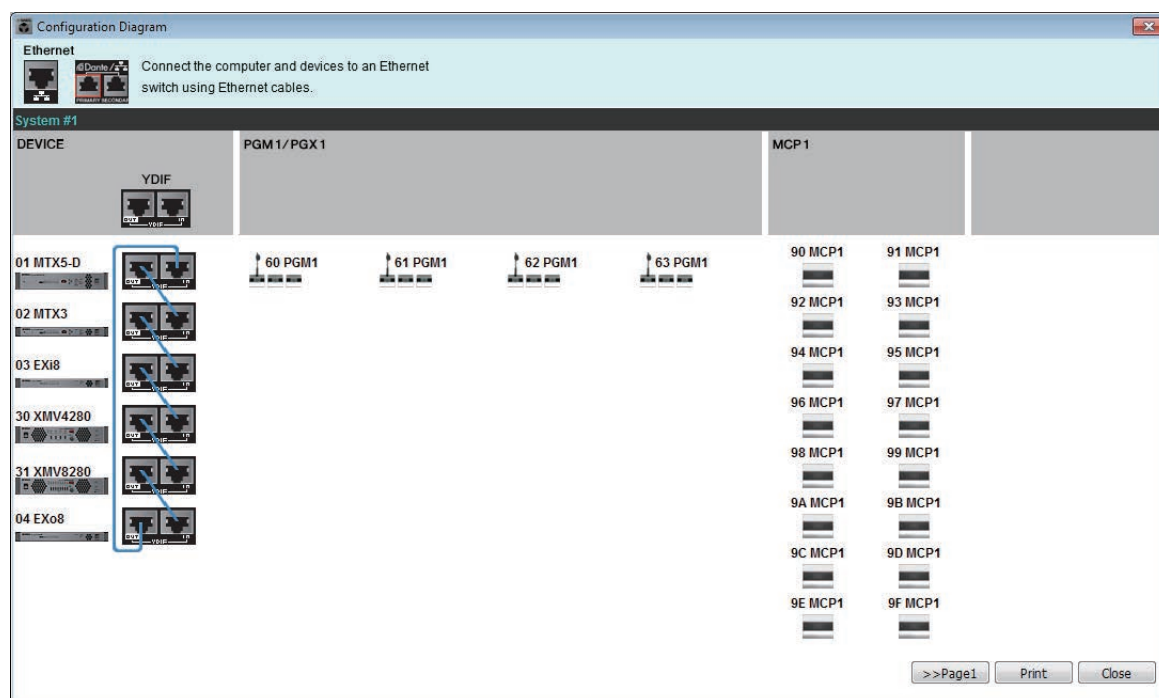
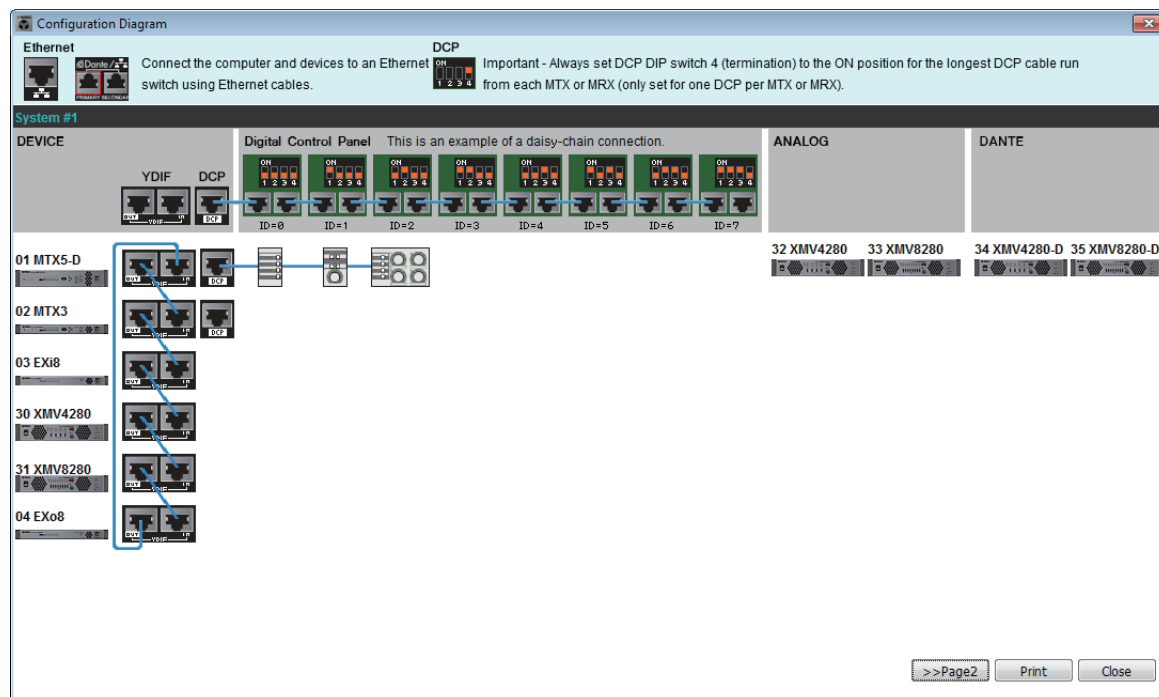

- **[>>Page 2]/[>>Page 1]** 按钮

在配置图画面之间切换。

- **[Print]** 按钮

开始打印配置图。

- **[Close]** 按钮

不打印配置图，直接关闭对话框。

## □ “Get Log” 对话框

MTX/MRX 系统的操作记录将作为“日志”存储在 MTX/MRX 的内置存储器中。在此对话框中，可输出电脑已连接的子网中所有现有 MTX/MRX 设备的日志，并保存为文件。日志文件采用“.csv”格式。

- 注**
- Project 画面的 [Alert] 选项卡中不显示警报列表中的信息，但是这些信息记录在日志中。
  - MCP1 和 PGM1/PGX1 不记录在日志中。

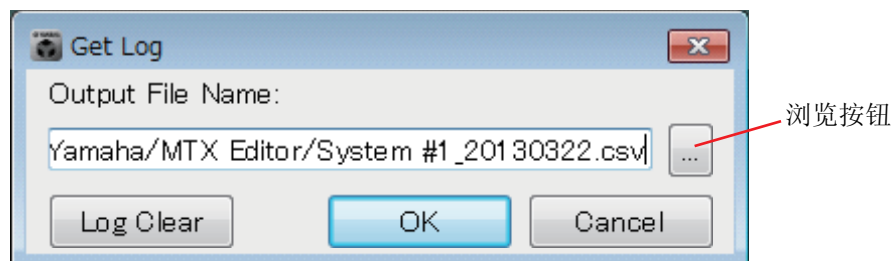

### ● [Output File Name] 框

显示保存日志文件的位置（绝对路径）。也可直接输入路径。

### ● 浏览按钮

打开文件浏览器并选择将输出为日志的文件。

### ● [Log Clear] 按钮

删除子网上现有的所有 MTX/MRX 设备的日志。

单击此按钮时，会出现一条确认讯息。如果单击 [Yes] 按钮，日志将被删除。如果单击 [No] 按钮，操作将被取消，且对话框将关闭。可能会要求您输入 PIN 码。

### ● [OK] 按钮

输出日志文件并关闭对话框。

### ● [Cancel] 按钮

取消日志文件输出并关闭对话框。

## □ “Sampling Rate Converter” 对话框

在此处可以打开 / 关闭设备插槽中安装的 MY4-AEC 或 MY8-AE96S 的 SRC (采样率转换器)，并指定输出的字时钟设定。

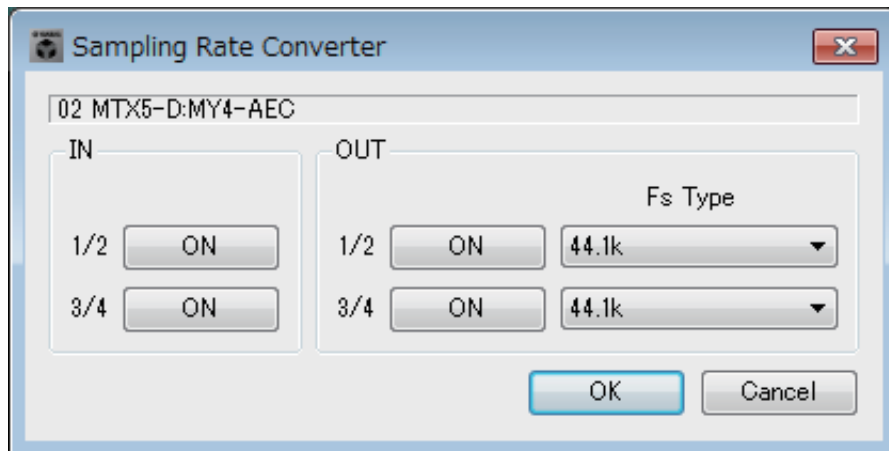

- **[ON] 按钮**  
切换 SRC 的开 / 关。此按钮还显示开 / 关状态。
- **[Fs Type] 框 (仅限 MY4-AEC)**  
此框选择 SRC 打开时将从 MY4-AEC 输出的字时钟。如果选择 AES/EBU\_IN\_CH1/2, 将输出在 MY4-AEC 的输入 1/2 中接收到的字时钟。如果选择 AES/EBU\_IN\_CH3/4, 将输出在 MY4-AEC 的输入 3/4 中接收到的字时钟。
- **[OK] 按钮**  
应用设定并关闭对话框。
- **[Cancel] 按钮**  
不应用设定, 直接关闭对话框。



## □ “Input Source/Redundant” 对话框

在此处可对各通道指定 XMV 的输入源是数字还是模拟。如果输入源指定为数字，则可以指定当检测到导频音或模拟输入时输入源将从数字切换到模拟。下面介绍数字输入为 YDIF 时的画面。

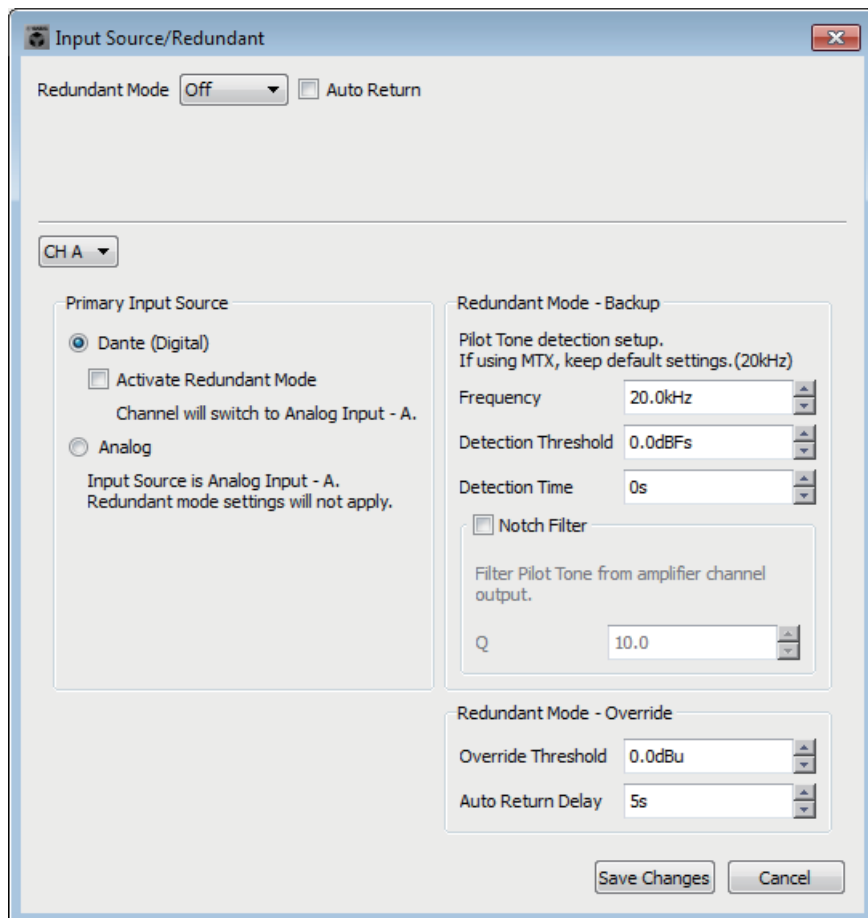

### ● [Redundant Mode] 列表框

选择冗余方法。

- [Off]  
不使用冗余。
- [Backup]  
当数字输入的导频音因断开连接或其他问题而中断时切换到模拟输入。
- [Override]  
当检测到模拟音频时将数字输入切换到规定的模拟输入。

### ● [Auto Return] 复选框

如果选择此复选框，将如下操作。

- 如果是备份模式  
当数字输入返回时，输入源切换到数字。
- 如果是覆盖模式  
当模拟输入降至阈值以下时，输入源从模拟返回到数字。

- **通道列表框**  
选择要进行设置的输入通道。
- **“Primary Input Source” 区域**  
在此处可对各通道指定输入是数字还是模拟。  
Use the “EXT.I/O” screen to specify the YDIF or Dante patching.
  - **[YDIF (Digital)]/[Dante (Digital)] 选项按钮**  
对应通道的信号来自 YDIF 或 Dante。  
使用 “EXT.I/O” 画面指定 YDIF 或 Dante 跳线。
  - **[Redundant] 复选框**  
如果选择此复选框，将启用冗余功能。  
[Redundant Mode] 列表框决定冗余模式。如果选择 [Off]，即使选择此复选框，也将禁用冗余功能。
  - **[Analog] 选项按钮**  
信号来自于与对应通道名称相同的模拟输入插孔。
- **“Redundant Mode - Backup” 区域**  
在此处可指定如何对各通道检测导频音。如果正在使用 MTX5-D 的导频音，则指定 20.0 kHz。
  - **[Frequency] 选值框**  
指定导频音的中心频率。
  - **[Detection Threshold] 选值框**  
指定导频音的输入电平阈值。超过阈值的输入被视为导频音。
  - **[Detection Time] 选值框**  
指定导频音的检测时间。如果在指定的时间间隔内无法检测到导频音，则判断为输入已停止。
  - **[Notch Filter] 复选框**  
如果选择此复选框，将启用陷波滤波器以消除导频音的频率成分，从而不会从放大器输出导频音。
  - **[Q] 选值框**  
指定陷波滤波器的频段宽度。
- **“Redundant Mode - Override” 区域**  
在此处可指定在覆盖模式中各通道将切换到模拟输入的条件。
  - **[Override Threshold] 选值框**  
指定模拟输入的阈值。当超过阈值时，输入源将切换到模拟。
  - **[Auto Return Delay] 选值框**  
如果选择 [Auto Return] 复选框，此项将指定模拟输入降至阈值以下之后直到输入切换回数字输入的时间。
- **[Save Changes] 按钮**  
保存设定并关闭对话框。
- **[Cancel] 按钮**  
不保存更改并关闭对话框。

## “Settings” 对话框中的设定列表

本章节介绍以下“Settings”对话框中的设定。

有关 MRX 系列专属设定的详细说明，请参见“MRX Designer 用户指南”。

- DCP/Wireless DCP/MCP1
- GPI Input (GPI 输入)
- GPI Output (GPI 输出)

### ■ DCP/Wireless DCP/MCP1

此处介绍 DCP、Wireless DCP 或 MCP1 的开关和旋钮 / 滑杆的设置。

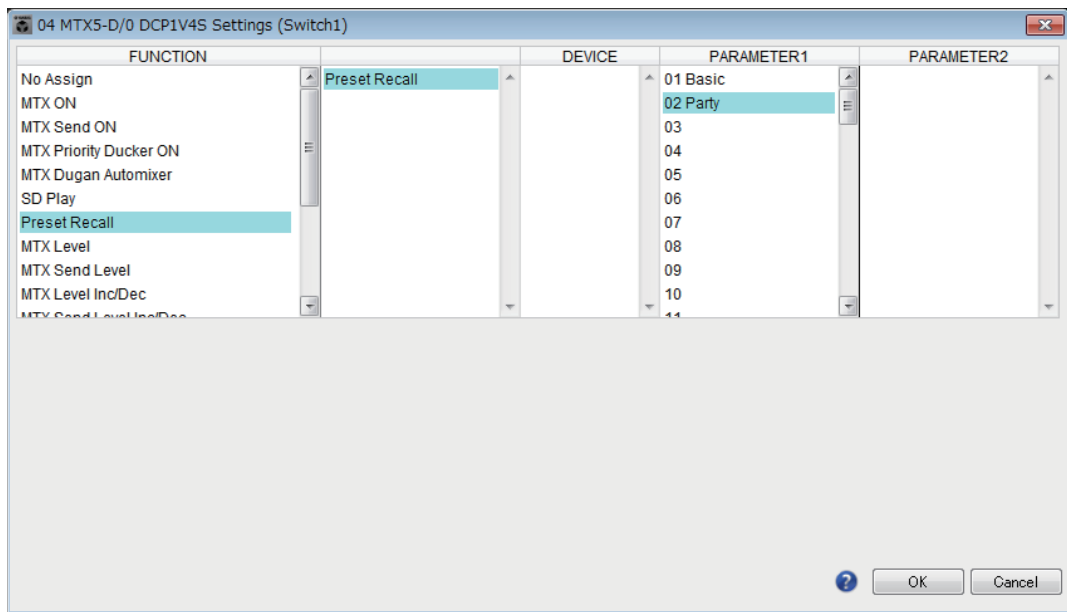

#### ● 如果 [FUNCTION] 为 [No Assign]

如果不想让控制器的开关或旋钮 / 滑杆更改任何设定，请使用此设定。[DEVICE] 和 [PARAMETER 1/2] 无法使用此设定。

#### ● 如果 [FUNCTION] 为 [Open Page] (仅限 MCP1 的 HOME 页面)

MCP1 的开关改变 MCP1 的页面。

#### ● 如果 [FUNCTION] 为 [MTX ON] (仅开关)

此开关打开 / 关闭参数。

从以下参数类型中选择一种，然后进行正确设定。

- Input Ch ON
- Fx RTN ON
- ZONE Out ON
- Output Ch ON
- Input Ch Mute Group
- ZONE Out Mute Group

**注** 如果是 Input Ch Mute Group 和 ZONE Out Mute Group，当静音打开时，设备的 LED 不点亮。

- **[DEVICE]**  
选择想要更改的设备。设备将按照 UNIT ID 和型号名称的顺序显示。
- **[PARAMETER1]**  
指定将控制参数开 / 关设定的通道。
- 如果 **[FUNCTION]** 为 **[MTX Send ON]** (仅开关)  
此开关打开 / 关闭发送。  
从以下参数类型中选择一种, 然后进行正确设定。
  - Input Ch Send ON
  - Fx RTN Send ON
- **[DEVICE]**  
选择想要更改的设备。设备将按照 UNIT ID 和型号名称的顺序显示。
- **[PARAMETER1][PARAMETER2]**  
指定将控制发送开 / 关的通道。
- 如果 **[FUNCTION]** 为 **[MTX Priority Ducker ON]** (仅开关)  
此开关打开 / 关闭区域闪避器。  
选择以下参数类型之一, 然后进行适当设置。
  - 第一优先
  - 第二优先
- **[DEVICE]**  
选择想要更改的设备。设备将按照 UNIT ID 和型号名称的顺序显示。
- **[PARAMETER 1]**  
选择将控制闪避器打开 / 关闭的区域。
- 如果 **[FUNCTION]** 为 **[MTX Dugan Automixer]** (仅开关)  
此开关打开 / 关闭参数。  
选择以下参数类型之一, 然后进行适当设置。
  - Override (master)
  - Mute (master)
  - override (Ch)
- **[DEVICE]**  
选择想要更改的设备。设备将按照 UNIT ID 和型号名称的顺序显示。
- **[PARAMETER 1]**  
对于 Override (master) 和 Mute (master), 选择控制开 / 关的组。对于 override (Ch), 选择控制开 / 关的通道。

- 如果 **[FUNCTION]** 为 **[SD Play]**（仅开关）  
播放 / 停止通过开关指定的音频文件。

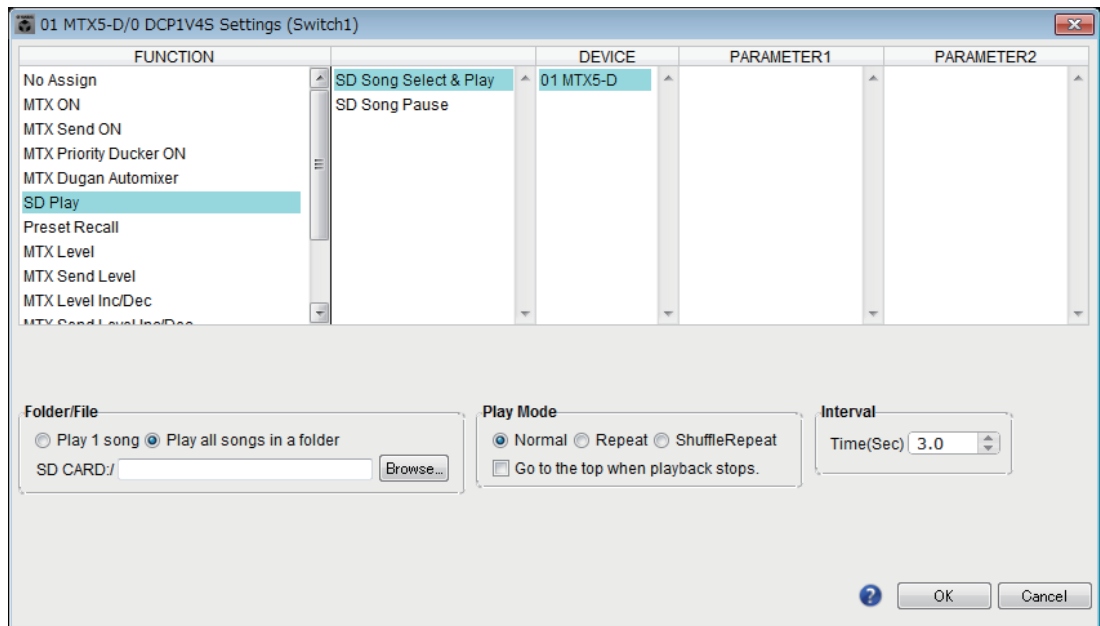

从以下参数类型中选择一种，然后进行正确设定。

- SD Song Select & Play
- SD Song Pause

#### ○ **[DEVICE]**

选择想要更改的设备。设备将按照 UNIT ID 和型号名称的顺序显示。

#### ○ **[Folder/File]**（仅当参数类型为 **[SD Song Select & Play]** 时）

在此处，您可选择想要从 SD 存储卡播放的乐曲或文件夹。

#### ◆ **[Play 1 song]/[Play all songs in a folder]**

如果选择 **[Play 1 song]**，将只播放 **[SD CARD:/]** 当前所选的乐曲。

如果选择 **[Play all songs in a folder]**，将播放 **[SD CARD:/]** 所选文件夹中保存的所有乐曲。

**注** 将按照文件名升序顺序播放最多 100 首乐曲。

#### ◆ **[SD CARD:/]** 框

此处显示将播放的乐曲名称或文件名名称。可更改名称，或者直接输入名称。

**注** 也可输入日文。

#### ◆ **[Browse]** 按钮

#### 如果选择 **[Play 1 song]**

选择 **[SD CARD:/]** 中显示的文件。

可显示以下文件和文件夹格式。

- (文件夹名称)\(文件名称).mp3
- (文件夹名称)\(文件名称).wav
- (文件名称).mp3
- (文件名称).wav

**如果选择 [Play all songs in a folder]**

选择 [SD CARD:/] 中显示的文件夹。将播放当前所选文件夹中保存的最多 100 首乐曲。

可显示以下文件夹格式。

- (文件夹名称)
- 空白

**注** - 仅一级文件夹有效。  
- 如果文件夹名称为空白，将播放存储卡根目录中的乐曲（不包括根目录以下层级的文件夹）。

○ **[Play Mode]**（仅当参数类型为 **[SD Song Select & Play]** 时）◆ **[Normal]/[Repeat]/[Shuffle Repeat]**

此处指定乐曲的播放模式。

如果选择 [Normal]，将播放一遍文件夹中的指定乐曲。

如果选择 [Repeat]，将反复播放文件夹中的指定乐曲。

如果选择 [Shuffle Repeat]，将反复随机播放指定文件夹中的乐曲。如果在 [Folder/File] 中选择了 [Play 1 song]，[Shuffle Repeat] 设定将无法使用。

◆ **[Go to the top when playback stops.]**

停止乐曲播放时，此设定可指定乐曲在停止位置暂停，或者返回到乐曲开头。

如果此设定为 on，下次开始播放时将从乐曲开头开始播放，或者文件夹中的第一首乐曲开始。

如果此设定为 off，则下次开始播放时，将从停止位置开始播放。

● 如果 **[FUNCTION]** 为 **[Preset Recall]**（仅开关）

将调用指定的预设设定。

○ **[PARAMETER1]**

选择将调用的预设设定编号。

● 如果 **[FUNCTION]** 设定为 **[MTX Level]** 或 **[MTX Send Level]****如果是旋钮 / 滑杆 / MCP1**

旋钮、滑杆或 MCP1 开关控制电平或发送电平。

选择以下参数类型之一，然后进行适当设置。

**如果是 MTX Level**

- Input Ch Level
- Fx RTN Level
- Matrix Out Level
- ZONE Out Level
- Output Ch Level
- 1st Priority Mix Level
- 2nd Priority Mix Level
- Input Ch DCA Group
- ZONE Out DCA Group

**注** 如果想要控制多个输入通道，请使用 [Input Ch DCA Group] 或 [ZONE Out DCA Group]。

**如果是 MTX Send Level**

- Input Ch Send Level
- Fx RTN Send Level

○ **[DEVICE]**

选择想要更改的设备。设备将按照 UNIT ID 和型号名称的顺序显示。

○ **[PARAMETER1]/[PARAMETER2]**

指定将被控制电平的通道。

○ **[Parameter Range]**

使用 [Upper Limit] 和 [Lower Limit] 指定电平的变化范围。

如果 [Mute Enable] 设定为 on, 则如果电平低于 [Lower Limit] 中指定的数值, 则静音状态 ( $-\infty$  dB) 将被启用。

**注**

- 如果下文 [Nominal Value] 中指定的标称值高于 [Upper Limit], 则 [Upper Limit] 将随着 [Nominal Value] 一起提高。  
相反地, 如果标称值低于 [Lower Limit], [Lower Limit] 将随着 [Nominal Value] 一起下降。
- 使用 [Parameter Range] 可限制用户可控制的音量范围。例如, 可使用此设定指定背景音乐的最大音量, 或使用控制器在  $-6$  dB  $- +6$  dB 的狭窄范围内进行音量微调。

○ **[Nominal] 复选框 (仅 DCP)**

此处可进行标称功能的设定。

通过指定标称值, 可将特定 LED 位置指定为标准音量设定。例如, 通过将中间的 LED 指定用于标准使用的音量设定并将最大值设定为系统允许的最大音量, 可防止在嘈杂环境下提高背景音乐的音量时损坏系统。

如果选择了此复选框, 标称功能将开启。

[Nominal Value] 指定标称值。

[Nominal LED Position] 指定当电平达到标称值时将点亮的 LED 位置。

如果清除了复选框 (标称功能关闭), 则 2 个参数都将灰色显示且无法使用。

○ **[Knob] (仅 DCP)**

此处可进行 DCP 旋钮的设定。

[Sensitivity] 指定旋转 DCP 旋钮时参数改变的灵敏度。

如果 [Acceleration] 设定为 on, 如果旋钮转动得更快, 参数也将相应变化得更快。如果 [Sensitivity] 选择 [Fast], [Acceleration] 设定将变暗且无效。

○ **[Switch] (仅 MCP1)**

此处可进行 MCP1 开关的设置。

[Sensitivity] 指定触摸 MCP1 开关时参数改变的灵敏度。

**如果是开关 (仅 DCP1V4S-US/EU)**

使用此开关更改旋钮控制的功能。

如果想要使旋钮具有一个以上的功能, 可选择此设定。

如果开关设定为 [MTX Level] 或 [MTX Send Level], 旋钮操作选择按钮将变暗, 无法进行旋钮设定。

有关各个设定的详细信息, 请参阅上述旋钮 / 滑杆的情况。

●如果 **[FUNCTION]** 为 **[MTX Level Inc/Dec]** 或 **[MTX Send Level Inc/Dec]** (仅限 **DCP**)

使用开关改变电平或发送电平。

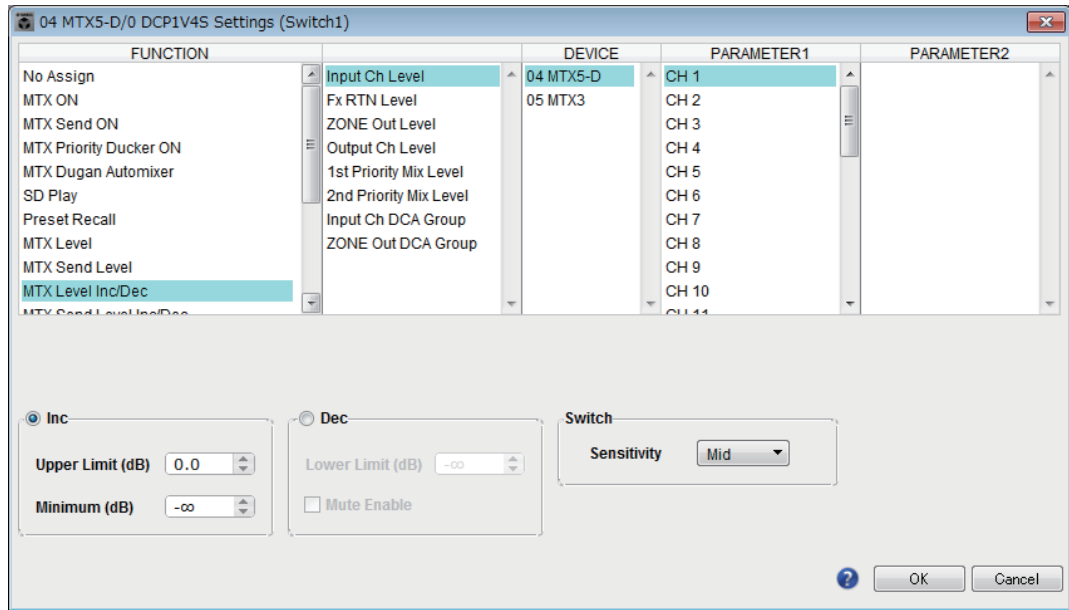

从以下参数类型中选择一种，然后进行正确设定。

如果 **[FUNCTION]** 为 **[MTX Level Inc/Dec]**

- Input Ch Level
- Fx RTN Level
- Matrix Out Level
- ZONE Out Level
- Output Ch Level
- 1st Priority Mix Level
- 2nd Priority Mix Level
- Input Ch DCA Group
- ZONE Out DCA Group

如果 **[FUNCTION]** 为 **[MTX Send Level Inc/Dec]**

- Input Ch Send Level
- Fx RTN Send Level

○ **[DEVICE]**

选择想要更改的设备。设备将按照 UNIT ID 和型号名称的顺序显示。

○ **[PARAMETER1]/[PARAMETER2]**

指定增加或降低电平或发送电平的通道。如果 **[FUNCTION]** 为 **[Send Level Inc/Dec]**，请使用 **[PARAMETER2]** 设定 ZONE、Fx 和 ANC。

○ **[Inc]**

如果选择此选项，反复按此开关将增加电平或发送电平。

◆ **[Upper Limit]**

指定按此开关时达到的最大电平。

◆ **[Minimum]**

如果当前参数值低于此处指定的值，按一下此开关将参数设定为此值。



○ **[Dec]**

如果选择此选项，反复按此开关将降低电平或发送电平。

◆ **[Lower Limit]**

指定按此开关时达到的最小电平。

◆ **[Mute Enable]** 复选框

如果选择此选项，则如果电平低于 [Lower Limit] 中指定的值，静音状态 ( $-\infty$  dB) 将被启用。

○ **[Switch]**

可进行开关的相关设定。

[Sensitivity] 指定按下开关时参数改变的点。

● 如果 **[FUNCTION]** 为 **[MTX Source Select] (DCP/Wireless DCP)**

分配到 [Input Ch Send ON] 的开关将选择矩阵的发送点，分配到 [Input Ch Send Level] 的开关 / 旋钮 / 滑杆将调节发送点的电平。

使用旋钮 / 滑杆调节发送电平（DCP4S-EU/US 除外）

以下举例说明使用开关打开 / 关闭发送和使用旋钮 / 滑杆调节发送电平。

FUNCTION : MTX Source Select (1)

Settings (Switch1)

FUNCTION		DEVICE	PARAMETER 1	PARAMETER 2
MTX send Level Inc/Dec MTX Source Select	Input Ch Send On Input Ch Send Level	01 MTX5-D	Zone1 Zone2 Zone3	<input checked="" type="checkbox"/> CH 1 <input type="checkbox"/> CH 2 <input type="checkbox"/> CH 3

ON OFF IGNORE

Settings (Switch2)

FUNCTION		DEVICE	PARAMETER 1	PARAMETER 2
MTX send Level Inc/Dec MTX Source Select	Input Ch Send On Input Ch Send Level	01 MTX5-D	Zone1 Zone2 Zone3	<input type="checkbox"/> CH 1 <input checked="" type="checkbox"/> CH 2 <input type="checkbox"/> CH 3

ON OFF IGNORE

Settings (Knob1)

FUNCTION		DEVICE	PARAMETER 1	PARAMETER 2
MTX send Level Inc/Dec MTX Source Select	Source Select Input Ch Send Level	01 MTX5-D	Zone1 Zone2 Zone3	

此例的开关设定和旋钮 / 滑杆设定说明如下。

**开关设定**

选择以下要通过开关控制的参数类型，然后进行适当设置。

- Input Ch Send On

○ **[DEVICE]**

选择想要更改的设备。设备将按照 UNIT ID 和型号名称的顺序显示。

○ **[PARAMETER1]/[PARAMETER2]**

在 [PARAMETER1] 栏中，选择目标 ZONE。

在 [PARAMETER2] 栏中，单击通道名称左侧的 ? 对所需通道选择 ON、OFF 或 IGNORE。只能对一个通道指定 “On”。

**旋钮 / 滑杆设定**○ **[DEVICE]**

选择想要更改的设备。设备将按照 UNIT ID 和型号名称的顺序显示。

○ **[PARAMETER1]**

在 [PARAMETER1] 栏中，选择目标 ZONE。

○ **[Parameter Range]**

使用 [Upper Limit] 和 [Lower Limit] 指定电平的变化范围。

如果 [Mute Enable] 设定为 on，则如果电平低于 [Lower Limit] 中指定的数值，则静音状态 ( $-\infty$  dB) 将被启用。

**注**

- 如果下文 [Nominal Value] 中指定的标称值高于 [Upper Limit]，则 [Upper Limit] 将随着 [Nominal Value] 一起提高。

相反地，如果标称值低于 [Lower Limit]，[Lower Limit] 将随着 [Nominal Value] 一起下降。

- 使用 [Parameter Range] 可限制用户可控制的音量范围。例如，可使用此设定指定背景音乐的最大音量，或使用控制器在  $-6$  dB -  $+6$  dB 的狭窄范围内进行音量微调。

○ **[Nominal] 复选框 (仅 DCP)**

此处可进行标称功能的设定。

通过指定标称值，可将特定 LED 位置指定为标准音量设定。例如，通过将中间的 LED 指定用于标准使用的音量设定并将最大值设定为系统允许的最大音量，可防止在嘈杂环境下提高背景音乐的音量时损坏系统。

如果选择了此复选框，标称功能将开启。

[Nominal Value] 指定标称值。

[Nominal LED Position] 指定当电平达到标称值时将点亮的 LED 位置。

如果清除了复选框 (标称功能关闭)，则 2 个参数都将灰色显示且无法使用。

○ **[Knob] (仅 DCP)**

此处可进行 DCP 旋钮的设定。

[Sensitivity] 指定旋转旋钮时参数改变的灵敏度。

如果 [Acceleration] 设定为 on，如果旋钮转动得更快，参数也将相应变化得更快。如果 [Sensitivity] 选择 [Fast]，[Acceleration] 设定将变暗且无效。

使用开关调节发送电平

以下举例说明使用开关打开 / 关闭发送和调节发送电平。

FUNCTION : MTX Source Select (2)

Settings (Switch1)

FUNCTION		DEVICE	PARAMETER 1	PARAMETER 2
MTX send Level Inc/Dec	Input Ch Send On	01 MTX5-D	Zone1	<input checked="" type="checkbox"/> CH 1
MTX Source Select	Input Ch Send Level		Zone2 Zone3	<input type="checkbox"/> CH 2 <input type="checkbox"/> CH 3

ON  OFF  IGNORE

Settings (Switch2)

FUNCTION		DEVICE	PARAMETER 1	PARAMETER 2
MTX send Level Inc/Dec	Input Ch Send On	01 MTX5-D	Zone1	<input type="checkbox"/> CH 1
MTX Source Select	Input Ch Send Level		Zone2 Zone3	<input checked="" type="checkbox"/> CH 2 <input type="checkbox"/> CH 3

ON  OFF  IGNORE

Settings (Switch3)

FUNCTION		DEVICE	PARAMETER 1	PARAMETER 2
MTX send Level Inc/Dec	Source Select	01 MTX5-D	Zone1	
MTX Source Select	Input Ch Send Level		Zone2 Zone3	

Inc  Dec

Settings (Switch4)

FUNCTION		DEVICE	PARAMETER 1	PARAMETER 2
MTX Source Select(w/sw)	Source Select	01 MTX5-D	Zone1	
MTX Xpoint	Input Ch Send Level		Zone2 Zone3	

Inc  Dec

此例的开关设定说明如下。

## 开关设定

选择以下要通过开关控制的参数类型，然后进行适当设置。

- Input Ch Send On
- Input Ch Send Level

### ○ [DEVICE]

选择想要更改的设备。设备将按照 UNIT ID 和型号名称的顺序显示。

### ○ [PARAMETER1]/[PARAMETER2]

在 [PARAMETER1] 栏中，选择目标 ZONE。

对于 Input Ch Send On，在 [PARAMETER2] 栏中单击通道名称左侧的 ? 对所需通道选择 ON、OFF 或 IGNORE。

只能对一个通道指定 “On”。

对于 Input Ch Send Level，也设定以下参数。

### ○ [Inc]

如果选择此选项，每次按下开关时就会提高电平或发送电平。

#### ◆ [Upper Limit]

指定按下开关时达到的最大电平。

#### ◆ [Minimum]

如果当前参数值低于此处指定的值，则按一次开关会将参数设为此值。

### ○ [Dec]

如果选择此选项，每次按下开关时就会降低电平或发送电平。

#### ◆ [Lower Limit]

指定按下开关时达到的最小电平。

#### ◆ [Mute Enable] 复选框

若勾选此选项，则如果电平低于 [Lower Limit] 中指定的数值，静音状态 ( $-\infty$  dB) 将被启用。

### ○ [Switch]

可进行与开关相关的设置。

[Sensitivity] 指定按下开关时参数改变的灵敏度。



●如果 [FUNCTION] 为 [MTX Source Select] (MCP1)

分配到 [Input Ch Send ON] 的开关将选择矩阵的发送点，分配到 [Input Ch Send Level] 的开关 / 旋钮 / 滑杆将调节发送点的电平。

FUNCTION : MTX Source Select

Settings (SwitchL1)

FUNCTION		DEVICE	PARAMETER 1	PARAMETER 2
MTX send Level	Input Ch Send On	01 MTX5-D	Zone1	<input checked="" type="checkbox"/> CH 1
MTX Source Select	Input Ch Send Level		Zone2 Zone3	<input type="checkbox"/> CH 2 <input type="checkbox"/> CH 3

ON  OFF  IGNORE

Settings (SwitchR1)

FUNCTION		DEVICE	PARAMETER 1	PARAMETER 2
MTX send Level	Input Ch Send On	01 MTX5-D	Zone1	<input type="checkbox"/> CH 1
MTX Source Select	Input Ch Send Level		Zone2 Zone3	<input checked="" type="checkbox"/> CH 2

ON  OFF  IGNORE

Settings (SwitchL3)

FUNCTION		DEVICE	PARAMETER 1	PARAMETER 2
MTX send Level	Input Ch Send On	01 MTX5-D	Zone1	
MTX Source Select	Input Ch Send Level		Zone2 Zone3	

ON  OFF  IGNORE

Touch

Touch

下面介绍此例中的开关设置。

选择以下要通过开关操作的参数类型，然后进行各种设置。

- Input Ch Send On
- Input Ch Send Level

○ **[DEVICE]**

选择想要更改的设备。设备将按照 UNIT ID 和型号名称的顺序显示。

○ **[PARAMETER1]/[PARAMETER2]**

在 [PARAMETER1] 栏中，选择目标 ZONE。

如果是 Input Ch Send On，请单击 [PARAMETER2] 中左侧的 ?，将通道的状态指定为 ON/OFF/IGNORE。只能对一个通道指定 OFF。

如果是 Input Ch Send Level，也设定以下参数。

○ **[Parameter Range]**

◆ **[Upper Limit]**

指定按下开关时达到的最大电平。

◆ **[Lower Limit]**

指定按下开关时达到的最小电平。

◆ **[Mute Enable]** 复选框

如果选择此复选框，则如果电平降至低于 [Lower Limit] 中指定的数值，静音状态 ( $-\infty$  dB) 将被启用。

○ **[Switch]**

可进行与开关相关的设置。

[Sensitivity] 指定触摸开关时参数改变的灵敏度。

● 如果 **[FUNCTION]** 为 **[Legacy - MTX Source Select w/knob]**（仅限具备旋钮的 **DCP**）

可以通过开关对多个通道控制发送开 / 关，并通过旋钮对任一通道控制发送电平。

**注** 如果将相同源分配到多个 DCP 设备，然后更改其中一个 DCP 设备上的设定，此更改将不会在其他 DCP 设备上更新。各个 DCP 设备将保留所做的设定（LED 状态和旋钮分配）。

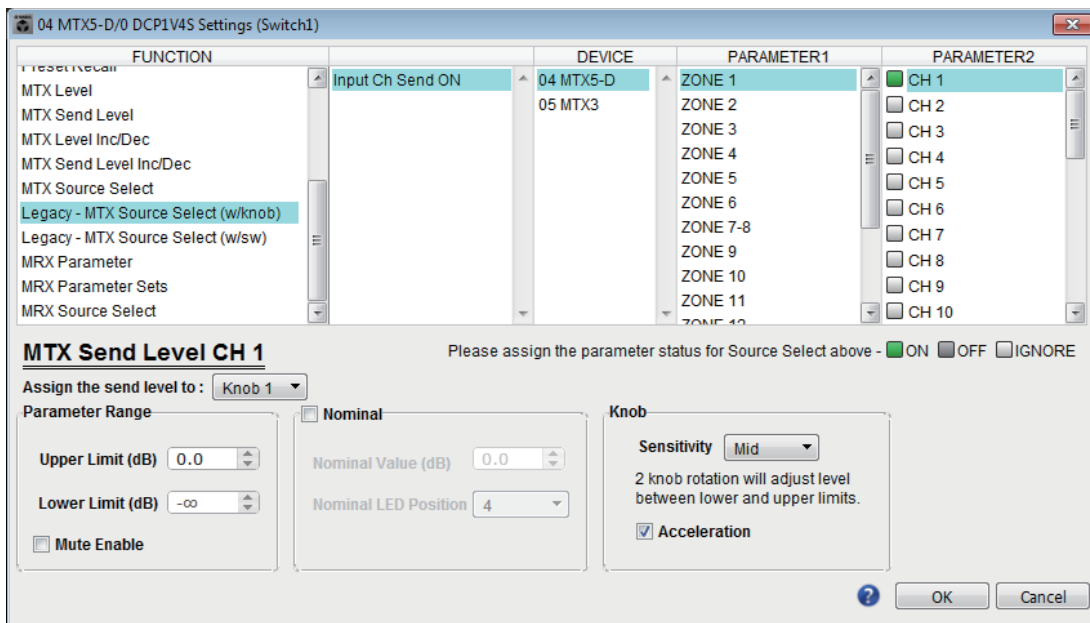

○ **[DEVICE]**

选择想要更改的设备。设备将按照 UNIT ID 和型号名称的顺序显示。

○ **[PARAMETER1]/[PARAMETER2]**

在 [PARAMETER1] 栏，选择目标 ZONE。

在 [PARAMETER2] 栏，单击通道名称左侧的 ，对所需通道选择 ON、OFF 或 IGNORE。ON/OFF/IGNORE 设定可同时应用到多个通道。如果选择 ON 通道，对话框下半部将显示与旋钮相关的参数字段。

○ **[Assign the send level to:] 框**

可选择要控制当前所选通道的发送电平的旋钮。

一个旋钮只能分配一个通道。

○ **[Parameter Range]/[Nominal]/[Knob]**

可对 [Assign the send level to:] 框中指定的旋钮进行设定。有关设定的详细信息，对于旋钮 / 滑杆请参见如果 **[FUNCTION]** 设定为 **[MTX Level]**。



- 如果 **[FUNCTION]** 为 **[Legacy - MTX Source Select w/sw]**（仅限 **DCP**）可以通过开关对多个通道控制发送开 / 关，并通过开关对任一通道控制发送电平。

**注** 如果将相同源分配到多个 DCP 设备，然后更改其中一个 DCP 设备上的设定，此更改将不会在其他 DCP 设备上更新。各个 DCP 设备将保留所做的设定（LED 状态和旋钮分配）。

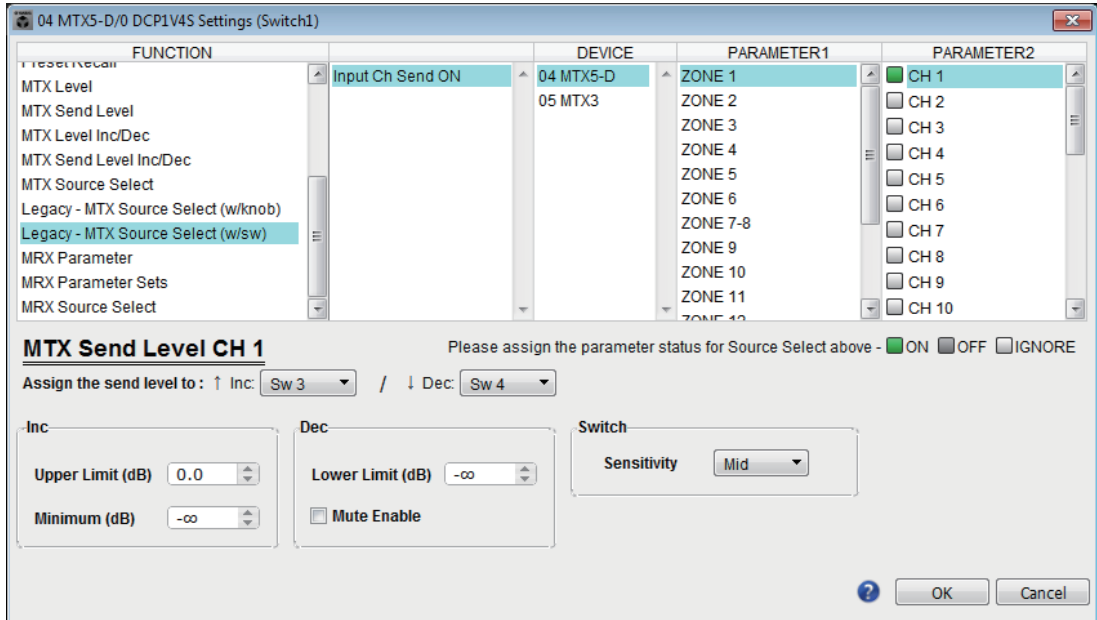

#### ○ **[DEVICE]**

选择想要更改的设备。设备将按照 UNIT ID 和型号名称的顺序显示。

#### ○ **[PARAMETER1]/[PARAMETER2]**

在 **[PARAMETER1]** 栏，选择目标 ZONE。

在 **[PARAMETER2]** 栏，单击通道名称左侧的 ，对所需通道选择 ON、OFF 或 IGNORE。ON/OFF/IGNORE 设定可同时应用到多个通道。如果选择 ON 通道，对话框下半部将显示与开关相关的设定项目。

#### ○ **[Assign the send level to:]** 框

可将增加或降低所选通道发送电平的功能分配到其他开关。

#### ○ **[Inc]/[Dec]/[Switch]**

可对 **[Assign the send level to:]** 框中指定的开关进行设定。有关设定的详细信息，对于开关请参见如果 **[FUNCTION]** 为 **[MTX Send Level Inc/Dec]**。

## ■GPI Input (GPI 输入)

本部分介绍设备本身的 [GPI IN] 接口的设定。

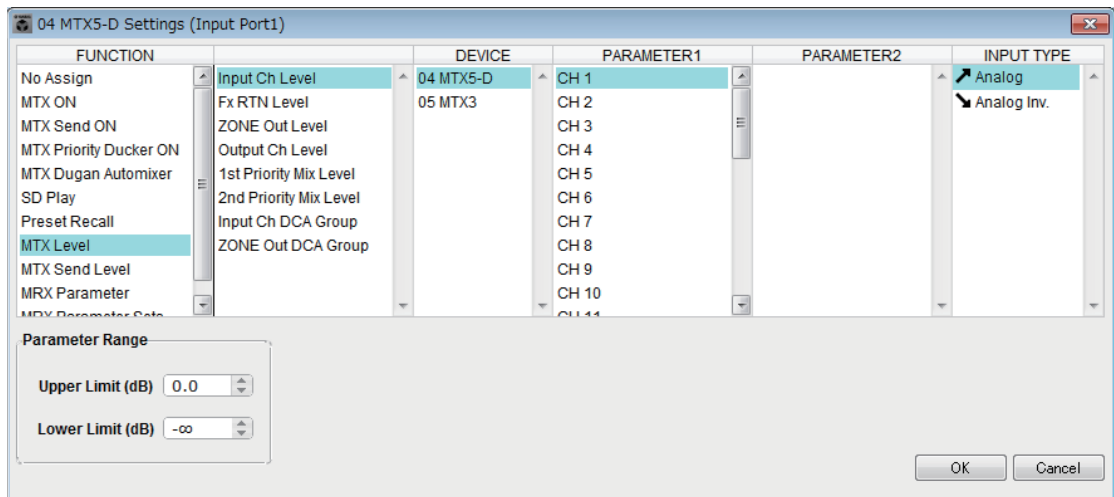

### 使用 [GPI IN] 接口的连接示例

#### 连接示例 1:

#### 使用开关控制 MTX/MRX

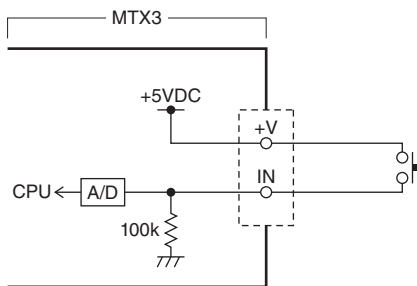

#### 连接示例 2:

#### 使用 10kΩ B 曲线可变电阻控制 MTX/MRX

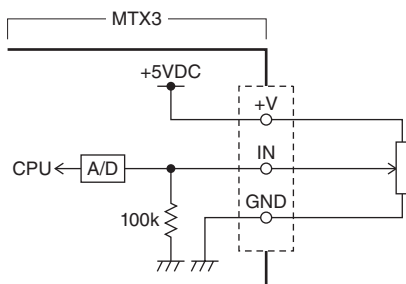

### 关于 [INPUT TYPE]

[INPUT TYPE] 可进行以下设定。

- Analog
- Analog Inv.
- High Active
- Low Active
- Rising Edge
- Falling Edge

- 注**
  - 发生开 / 关切换的阈值将为最大输入电压值和最小输入电压值的中间值（数值等于最大和最小值之和除以2）。为了防止故障，应确保足够的检测空间（参见“GPI Calibration”对话框）。
  - 如果电压由于连接线长度或噪声而下降，请使用“GPI Calibration”对话框调节最大和最小输入电压值。由于电压可能会不稳定，请配置和设置您的外部电路以确保最大和最小值之间充足的距离。
  - 通过将 ON 分配到任意一个 GPI 输出端口可显示开 / 关状态。

○ **Analog**

如果在 [FUNCTION] 中选择了 [Level] 或 [Send Level]，请使用此设定。

当输入到 GPI IN 的电压处于最大值 (5V) 时电平将处于最大值，当输入电压为最小值 (0V) 时电平将处于最小值。

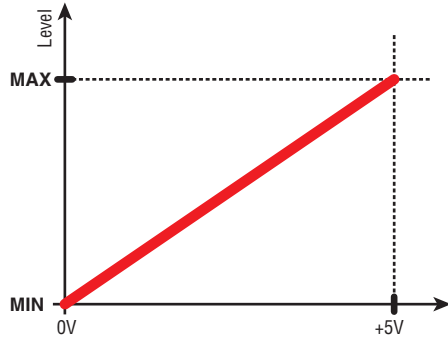

○ **Analog Inv.**

如果在 [FUNCTION] 中选择了 [Level] 或 [Send Level]，请使用此设定。

当输入到 GPI IN 的电压处于最大值 (5V) 时电平将处于最小值，当输入电压为最小值 (0V) 时电平将处于最大值。

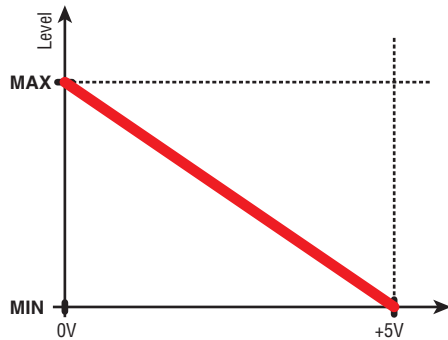

○ **High Active**

如果在 [FUNCTION] 中选择了 [ON] 或 [Send ON]，请使用此设定。

当输入到 GPI IN 的电压上升到中间电压以上时，此功能将开启，当电压下降到中间电压以下时，此功能将关闭。

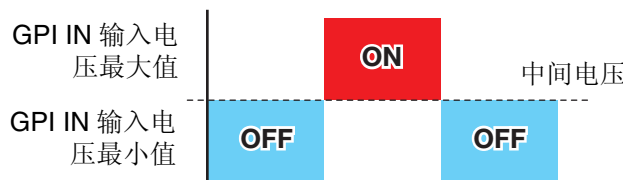

- 注** 如果在参数类型中选择了 [Input Ch Mute Group] 或 [Zone Out Mute Group]，将切换静音开 / 关。

○ **Low Active**

如果在 [FUNCTION] 中选择了 [ON] 或 [Send ON]，请使用此设定。

当输入到 GPI IN 的电压上升到中间电压以上时，此功能将关闭，当电压下降到中间电压以下时，此功能将开启。

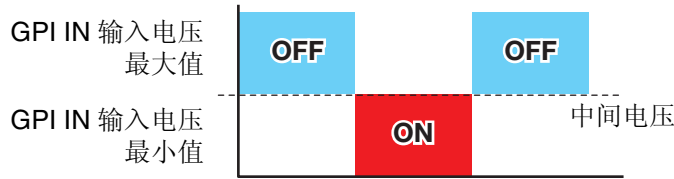

**注** 如果在参数类型中选择了 [Input Ch Mute Group] 或 [Zone Out Mute Group]，将切换静音开/关。

○ **Rising Edge**

如果在 [FUNCTION] 中选择了 [ON]/[Send ON]/[SD Play]/[Preset Recall]，请使用此设定。

当输入电压从中间电压以下改变为其以上时，参数将交替开启 / 关闭或播放 / 停止等。

当输入到 GPI IN 的电压从中间电压以下改变为其以上时，[Preset Recall] 将调用指定的预设设定。

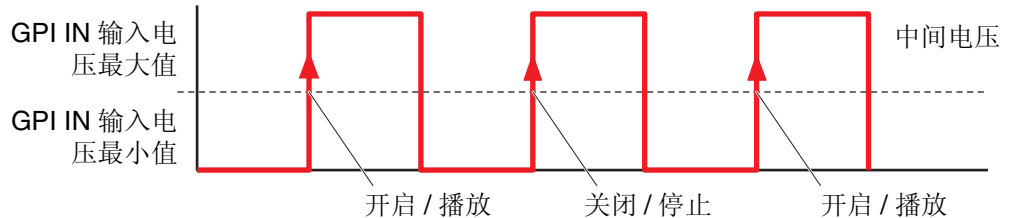

○ **Falling Edge**

如果在 [FUNCTION] 中选择了 [ON]/[Send ON]/[SD Play]/[Preset Recall]，请使用此设定。

当输入到 GPI IN 的电压从中间电压以上改变为其以下时，参数将交替开启 / 关闭或播放 / 停止等。

**注** 当输入的电压从中间电压以下改变为其以上时，[Preset Recall] 将调用指定的预设设定。

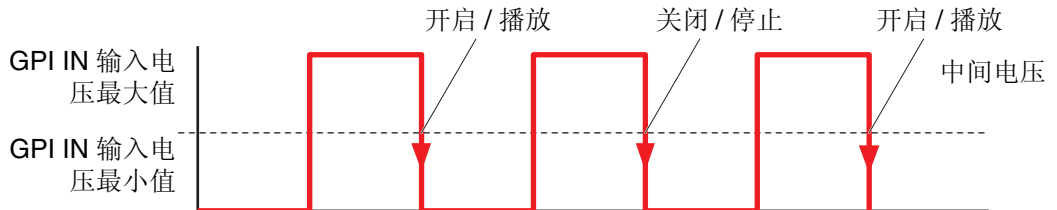

● 如果 [FUNCTION] 设定为 [No Assign]

使用此设定，不会通过从 [GPI IN] 接口输入的信号操作功能。[DEVICE]、[PARAMETER1/2] 和 [INPUT TYPE] 将无法使用。

● 如果 **[FUNCTION]** 为 **[MTX Dugan Automixer]**

[GPI IN] 接口的输入电压将打开 / 关闭参数。

选择以下参数类型之一，然后进行适当设置。

- Override (master)
- Mute (master)
- override (Ch)

○ **[DEVICE]**

选择想要更改的设备。设备将按照 UNIT ID 和型号名称的顺序显示。

○ **[PARAMETER 1]**

对于 Override (master) 和 Mute (master)，选择控制开 / 关的组。对于 override (Ch)，选择控制开 / 关的通道。

○ **[INPUT TYPE]**

指定 GPI IN 的输入电压如何应用到参数。

可以选择 [High Active]、[Low Active]、[Rising Edge] 或 [Falling Edge]。

● 如果 **[FUNCTION]** 设定为 **[MTX Level]**（无法对 **PORT8** 设定）

输入到 [GPI IN] 接口的电压将控制通道的电平。

如果因为连接线长度而无法达到最大电平，请在“GPI Calibration”对话框中调节最大和最小输入电压值。

从以下参数类型中选择一种，然后进行正确设定。

- Input Ch Level
- Fx RTN Level
- Matrix Out Level
- ZONE Out Level
- Output Ch Level
- 1st Priority Mix Level
- 2nd Priority Mix Level
- Input Ch DCA Group
- ZONE Out DCA Group

○ **[DEVICE]**

选择想要更改的设备。

○ **[PARAMETER 1]**

指定想要控制其电平的通道。

○ **[INPUT TYPE]**

指定输入到 GPI IN 的电平如何应用到参数。

可选择 [Analog] 或 [Analog Inv.]。

○ **[Parameter Range]**

使用 [Upper Limit] 和 [Lower Limit] 指定电平的变化范围。

**注**

使用 [Parameter Range] 可限制用户可控制的音量范围。例如，可使用此设定指定背景音乐的最大音量，或使用控制器在 -6 dB - +6 dB 的狭窄范围内进行音量微调。

**● 如果 [FUNCTION] 设定为 [MTX ON]**

控制参数的开 / 关设定。

从以下参数类型中选择一种，然后进行正确设定。

- Input Ch ON
- Fx RTN ON
- ZONE Out ON
- Output Ch ON
- Input Ch Mute Group
- ZONE Out Mute Group

**○ [DEVICE]**

选择想要更改的设备。

**○ [PARAMETER1]**

指定将控制参数开 / 关设定的通道。

**○ [INPUT TYPE]**

指定输入到 GPI IN 的电压如何应用到参数。

可选择 [High Active]、[Low Active]、[Rising Edge] 或 [Falling Edge]。

**● 如果 [FUNCTION] 设定为 [MTX Send Level] (无法对 PORT8 设定)**

输入到 [GPI IN] 接口的电压将控制通道的发送电平。

如果因为连接线长度而无法达到最大电平，请在“GPI Calibration”对话框中调节最大和最小输入电压值。

从以下参数类型中选择一种，然后进行正确设定。

- Input Ch Send Level
- Fx RTN Send Level

有关这些设定的详细说明，请参见[如果 \[FUNCTION\] 设定为 \[MTX Level\] 或 \[MTX Send Level\]](#)。

**● 如果 [FUNCTION] 为 [MTX Send ON]**

[GPI IN] 接口的输入电压将控制通道的发送开 / 关。

从以下参数类型中选择一种，然后进行正确设定。

- Input Ch Send ON
- Fx RTN Send ON

有关这些设定的详细说明，请参见[如果 \[FUNCTION\] 设定为 \[MTX ON\]](#)。

**● 如果 [FUNCTION] 为 [MTX Priority Ducker ON]**

打开 / 关闭 ZONE Ducker (区域闪避器)。

选择以下参数类型之一，然后进行适当设置。

- 第一优先
- 第二优先

有关这些设置的详细信息，请参阅[如果 \[FUNCTION\] 为 \[MTX Priority Ducker ON\] \(仅开关\)](#)。

● 如果 **[FUNCTION]** 为 **[SD Play]**

输入到 **[GPI IN]** 接口的电压将播放指定音频文件。

从以下参数类型中选择一种，然后进行正确设定。

- SD Song Select & Play
- SD Song Pause

有关 **[INPUT TYPE]** 以外设定的详细说明，请参见开关部分的[如果 \*\*\[FUNCTION\]\*\* 为 \*\*\[SD Play\]\*\* \(仅开关\)](#)。

○ **[INPUT TYPE]**

指定输入到 **GPI IN** 的电压如何应用到参数。

可选择 **[Rising Edge]** 或 **[Falling Edge]**。

● 如果 **[FUNCTION]** 设定为 **[Preset Recall]**

输入到 **[GPI INPUT]** 接口的电压将调用指定预设设定。

○ **[PARAMETER1]**

选择想要调用的预设设定编号。

○ **[INPUT TYPE]**

指定从 **GPI IN** 输入的电压如何应用到参数。

可选择 **[Rising Edge]** 或 **[Falling Edge]**。

### ■ GPI Output

本部分介绍设备本身的 **[GPI OUT]** 接口的设定。若要通过调用预设进行 **[GPI OUTPUT]** 接口设置，请从“[Preset](#)”对话框开始。

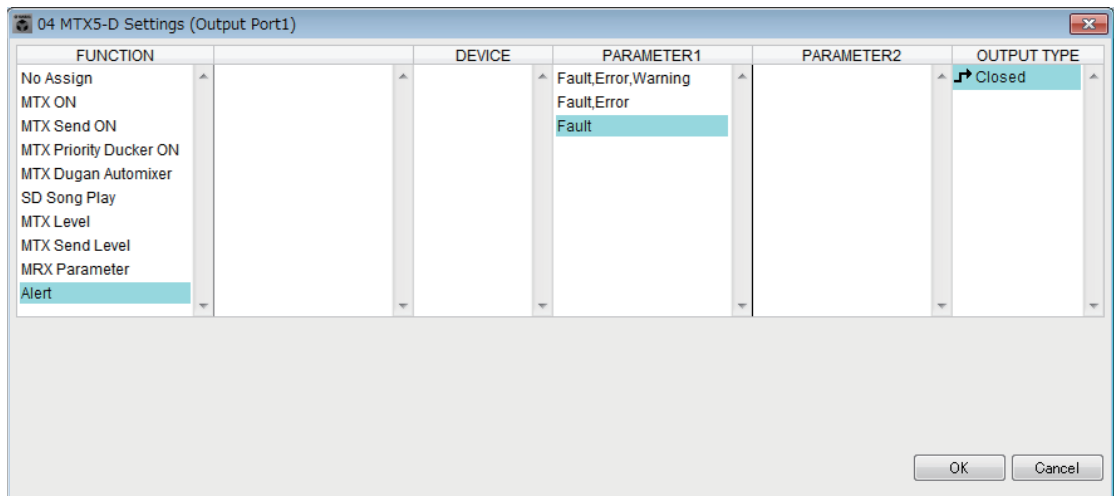



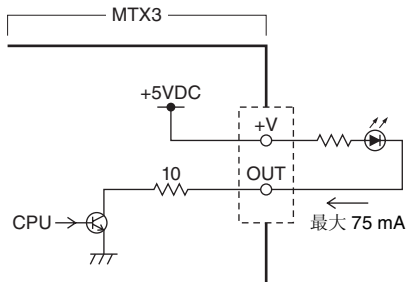

### 使用 **[GPI OUT]** 接口的连接示例



## 关于 [OUTPUT TYPE]

[OUTPUT TYPE] 可进行以下设定。

-  Closed
-  Open
-  Pulse
-  Pulse Inv.

### ○ Closed

出现所选的 [FUNCTION] 状态时，触点将闭合。

对于指定了 [Threshold] 的参数，超出阈值时触点将闭合。

### ○ Open

出现所选的 [FUNCTION] 状态时，触点将开启。

对于指定了 [Threshold] 的参数，超出阈值时触点将开启。

**注** 如果 [FUNCTION] 设定为 [Alert]，将无法选择此设定。

### ○ Pulse

如果 [Direction] 设定为 [Upward]，则当出现所选的 [FUNCTION] 状态时，触点将从开启状态改变为闭合状态约 250 ms。对于指定了 [Threshold] 的参数，超出阈值时触点将从开启状态改变为闭合状态约 250 ms。

如果 [Direction] 设定为 [Downward]，则当清除了所选的 [FUNCTION] 状态时，触点将从开启状态改变为闭合状态约 250 ms。对于指定了 [Threshold] 的参数，低于阈值时触点将从开启状态改变为闭合状态约 250 ms。

**注** 如果 [FUNCTION] 设定为 [SD Song Play] 和 [Alert]，将无法选择此设定。

### ○ Pulse Inv.

如果 [Direction] 设定为 [Upward]，则当出现所选的 [FUNCTION] 状态时，触点将从闭合状态改变为开启状态约 250 ms。对于指定了 [Threshold] 的参数，超出阈值时触点将从闭合状态改变为开启状态约 250 ms。

如果 [Direction] 设定为 [Downward]，则当清除了所选的 [FUNCTION] 状态时，触点将从闭合状态改变为开启状态约 250 ms。对于指定了 [Threshold] 的参数，低于阈值时触点将从闭合状态改变为开启状态约 250 ms。

**注** 如果 [FUNCTION] 设定为 [SD Song Play] 和 [Alert]，将无法选择此设定。

## ● 如果 [FUNCTION] 设定为 [No Assign]

[OUTPUT TYPE] 指定发生警告时输出信号的极性。未指定其他功能；将采用默认设定。

### ○ [OUTPUT TYPE]

控制调用预设设定或执行调度程序事件时的 GPI OUT。



**●如果 [FUNCTION] 为 [MTX Dugan Automixer]**

参数开 / 关操作将控制 GPI 输出。

选择以下参数类型之一，然后进行适当设置。

- Override (master)
- Mute (master)
- override (Ch)

**○ [DEVICE]**

选择想要更改的设备。设备将按照 UNIT ID 和型号名称的顺序显示。

**○ [PARAMETER 1]**

对于 Override (master) 和 Mute (master)，选择控制开 / 关的组。对于 override (Ch)，选择控制开 / 关的通道。

**○ [OUTPUT TYPE]**

指定如何从 [GPI OUT] 接口进行输出。

**●如果 [FUNCTION] 设定为 [MTX Level]**

根据各通道的电平（音量变化）控制 GPI 输出。可使用此设定用推子启动 CD 播放器或在产生高音量时点亮指示灯。

从以下参数类型中选择一种，然后进行正确设定。

- Input Ch Level
- Fx RTN Level
- Matrix Out Level
- ZONE Out Level
- Output Ch Level
- 1st Priority Mix Level
- 2nd Priority Mix Level
- Input Ch DCA Group
- ZONE Out DCA Group

**○ [DEVICE]**

选择想要更改的设备。

**○ [PARAMETER1]**

指定将用于控制 [GPI OUT] 接口的通道。

**○ [OUTPUT TYPE]**

指定 [GPI OUT] 接口输出的方式。

**○ [Threshold]**

指定参数的阈值。可指定的数值取决于参数类型。

**○ [Direction]**

指定将控制 [GPI OUT] 接口参数的变更方向。

● 如果 **[FUNCTION]** 设定为 **[MTX ON]**

指定设备上的参数开 / 关操作将控制 GPI 输出。  
从以下参数类型中选择一种，然后进行正确设定。

- Input Ch ON
- Fx RTN ON
- ZONE Out ON
- Output Ch ON
- Input Ch Mute Group
- ZONE Out Mute Group

○ **[DEVICE]**

选择想要更改的设备。

○ **[PARAMETER1]**

指定其开 / 关操作将控制 [GPI OUT] 接口的通道。

○ **[OUTPUT TYPE]**

指定 [GPI OUT] 接口输出的方式。

○ **[Threshold]**

表示参数的阈值。此设定固定为 0.5。

○ **[Direction]**

指定将控制 [GPI OUT] 接口参数的变更方向。如果 [OUTPUT TYPE] 设定为 [Pulse] 或 [Pulse Inv.]，将显示此设定。

● 如果 **[FUNCTION]** 设定为 **[MTX Send Level]**

根据各通道的发送电平（音量变化）控制 GPI 输出。可使用此设定用推子启动 CD 播放器或在产生高音量时点亮指示灯。从以下参数类型中选择一种，然后进行正确设定。

- Input Ch Send Level
- Fx RTN Send Level

有关这些设定的详细说明，请参见[如果 \[FUNCTION\] 设定为 \[MTX Level\] 或 \[MTX Send Level\]](#)。

● 如果 **[FUNCTION]** 为 **[MTX Send ON]**

发送开 / 关操作将控制 GPI 输出。  
从以下参数类型中选择一种，然后进行正确设定。

- Input Ch Send ON
- Fx RTN Send ON

有关这些设定的详细说明，请参见[如果 \[FUNCTION\] 设定为 \[MTX ON\]](#)。

● 如果 **[FUNCTION]** 为 **[MTX Priority Ducker ON]**

打开 / 关闭 ZONE Ducker（区域闪避器）。  
选择以下参数类型之一，然后进行适当设置。

- 第一优先
- 第二优先

有关这些设置的详细信息，请参阅[如果 \[FUNCTION\] 为 \[MTX Priority Ducker ON\]（仅开关）](#)。

- 如果 **[FUNCTION]** 设定为 **[SD Song Play]**  
音频文件播放的状态将被输出到 [GPI OUT] 接口。

- **[DEVICE]**  
选择想要更改的设备。
- **[OUTPUT TYPE]**  
指定 [GPI OUT] 接口输出的方式。

- 如果 **[FUNCTION]** 设定为 **[Alert]**  
发生警报时，信号将被输出到 [GPI OUT] 接口。

- **[DEVICE]**  
选择其 [GPI OUT] 接口将输出警报的设备。
- **[PARAMETER1]**  
从以下选项中选择警报类型。
  - Fault, Error, Warning
  - Fault, Error
  - Fault

有关输出的警报类型的详细说明，请参见“[警报列表](#)”。

- **[OUTPUT TYPE]**  
只可选择“Closed”。如果发生了警报，[GPI OUT] 接口将被关闭。关闭状态将一直持续到警报消除为止。

## 寻呼设置的工作流程

进行寻呼设置的工作流程如下。有关详细设置，请参见“MTX 设置说明书”。

### 须知

不得在“MATRIX”画面中混合 PGM1 音频信号所分配到的输入通道。如果混合这些信号，即使 PTT 关闭，PGM1 设备的输入也将输出到区域。

1. 在“Device Config Wizard”对话框中，配置 PGM1。



2. 在“Device Config Wizard”对话框中，指定作为第一优先话筒的 PGM1 设备，并根据需要扩展 PGX1 设备。

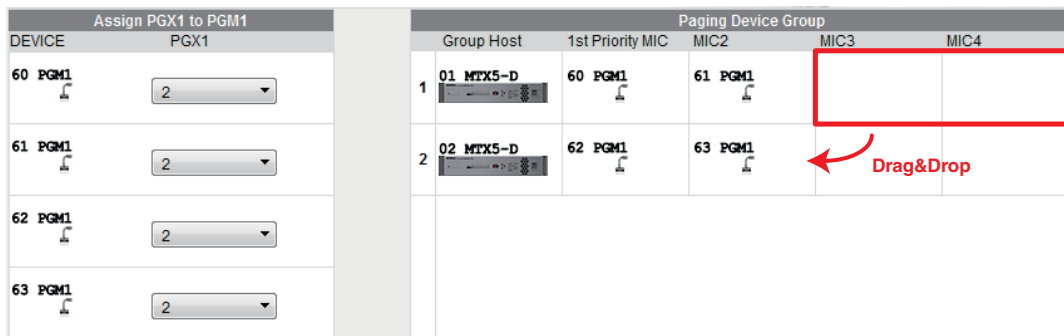

3. 在 [EXT. I/O] 画面的 [DANTE] 画面中，将 PGM1 的输出跳线到 MTX5-D 的输入。



- 在“MAIN”画面的输入通道端口选择画面中，将 PGM1 的输入分配到输入通道。



须知

不得在“MATRIX”画面中混合 PGM1 音频信号所分配到的输入通道。如果混合这些信号，即使 PTT 关闭，PGM1 设备的输入也将输出到区域。

- 在“ZONE”画面的“PAGING”画面中，将在步骤2中指定的第一优先话筒的输入分配到第一话筒。

在此例中，CH1 分配到第一话筒，CH2 分配到 Mic2、CH3 分配到 Mic3、CH4 分配到 Mic4、STIN3L 分配到 SD。



- 根据需要，在“ZONE”画面的“PAGING”画面右侧指定区域组（区域的集合）。

通过将区域组分配到 PGM1 的单个区域 / 信息选择按钮，您可以降低多个区域的程序音量并使用 PGM1 播送。



7. 在“ZONE”画面的“PAGING”画面中，单击[Settings]按钮，并在[Function Assign]选项卡中，将功能分配到 PGM1/PGX1 的区域 / 信息选择按钮。

FUNCTION		PARAMETER		FUNCTION		PARAMETER	
1	Zone Group	3:All		5	No Assign		
2	Zone Group	1:1F		6	Zone Group	2:2F	
3	No Assign			7	No Assign		
4	SD Message	Opening.mp3	...	8	All Zone Off		

8. 在 [Properties] 选项卡中，对开始铃音等进行设置。

MTX/MRX System

When system enters emergency mode,

Block all paging.

Block paging except for 1st priority PGM1.

---

Paging Device Group

Opening Chime  ...

Closing Chime  ...

Maximum paging duration

Give priority to paging events set via Scheduler (except for 1st priority PGM1).

## 控制子网上设备的设置

如果您正在控制与 MTX-MRX Editor 不同子网上的设备，所有设备将按照其 IP 地址进行区分。

因此，必须进行设置，使 MTX-MRX Editor 上所放置设备（称为虚拟设备）的 IP 设置匹配网络上设备（称为现实设备）的 IP 设置。

在“Match Devices by IP Address”对话框中进行虚拟设备的 IP 设置，在“IP Address”对话框中进行现实设备的 IP 设置。

在分配到不同子网的现实设备之间不可进行以下操作。

- Preset Link (预置链接)
- Dante 音频通信

设置 IP 地址，使其对于整个通信路径为唯一地址。如果通信路径中存在 IP 地址相同的设备，可能无法区分。

首先，使用“Match Devices by IP Address”对话框指定虚拟设备的 IP 地址。

**1. 在 MTX-MRX Editor 的 [System] 菜单中，单击 [Match Devices by IP Address]。**

“Match Devices by IP Address”对话框打开。

**2. 选择 [Identify devices with IP Address] 复选框。**

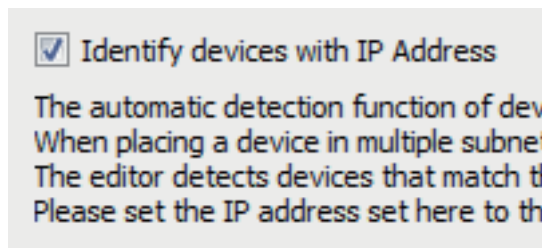

**3. 单击想要指定 IP 地址的系统的选项卡。**

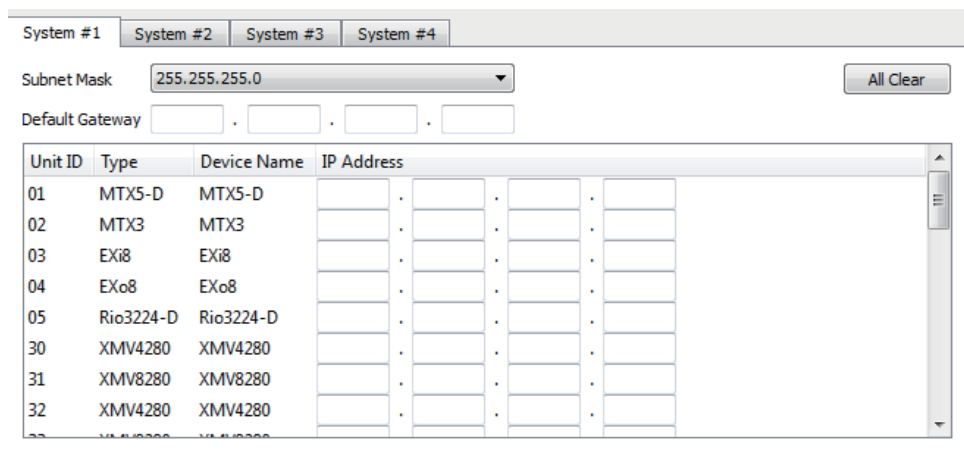

**4. 指定系统的子网掩码和默认网关，及各设备的 IP 地址。**

如果 IP 地址可以连续，请进行如下操作。

- 4-1.** 在“IP Address Range Finder”区域的 IP 地址字段中，输入想要使用的 IP 地址。
- 4-2.** 在 [Subnet Mask] 列表框中，选择子网掩码。
- 4-3.** 单击 [Find Range] 按钮。  
“Range”显示 IP 地址设置范围。

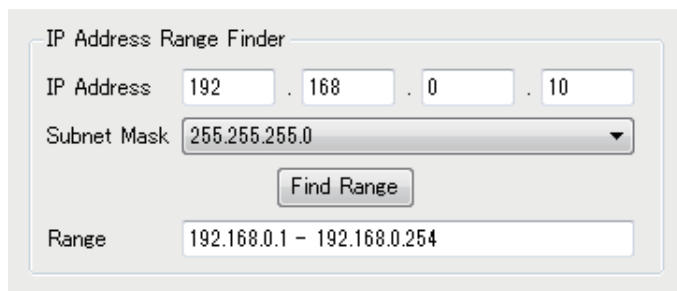

**4.4.** 单击 [Apply IP Address] 按钮。  
IP 地址自动分配到系统中的虚拟设备。

**5.** 单击 [Apply] 按钮。

**6.** 重复步骤 3 至 5，将 IP 地址分配到所有虚拟设备。

**7.** 当完成设置后，单击 [OK] 按钮。

下一步，使用“IP Address”对话框指定现实设备的 IP 地址。

指定时，进行设置以匹配虚拟设备（在“Match Devices by IP Address”对话框中指定）的 IP 地址。

**1.** 将电脑的 IP 地址设定为“192.168.0.253”并将子网掩码设定为“255.255.255.0”。

**2.** 作为设备的设置，将 IP SETTINGS 设定为 [UNIT ID] 或将 IP SELECT MODE / IP Address Mode 设定为 [STATIC (IP) (Auto)]，将所有设备的 UNIT ID 设定为 FD 以外的设置，使设备不会冲突，然后打开设备电源。

**3.** 仍然在脱机状态下，单击 MTX-MRX Editor 的 [System] 菜单项目 [Device Information]。

“Device Information”对话框打开。

**4.** 当所有设备均显示在“Device Information”对话框中时，单击 [IP Address] 按钮。

“IP Address”对话框打开。

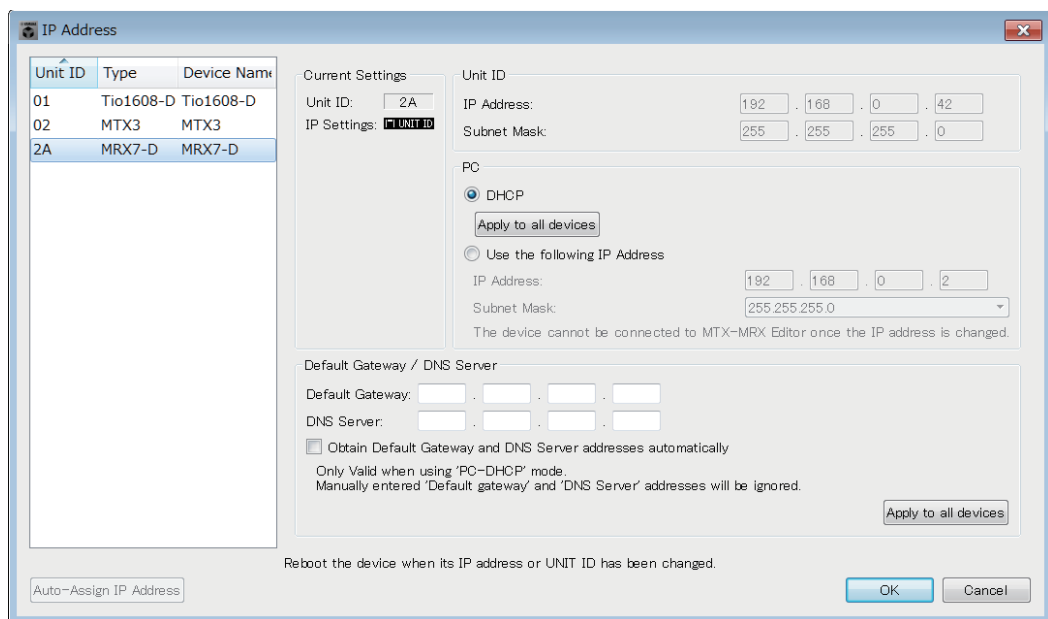



5. 单击 [Auto-Assign IP Addresses] 按钮，使 “Match Devices by IP Address” 对话框中指定的虚拟设备 IP 设置应用到 “IP Address” 对话框中。  
“Auto-Assign IP Addresses” 对话框打开。  
显示虚拟设备的 IP 设置。

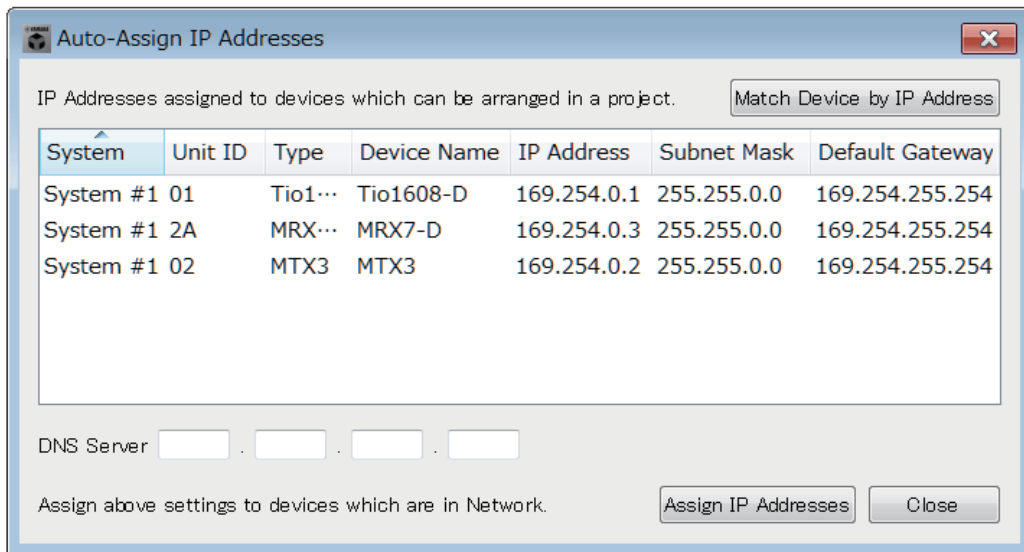

6. 如果您需要连接到 DNS 服务器，请指定 [DNS Server] 设置。
7. 如果所有设备的 IP 设置没问题，请单击 [Assign IP Addresses] 按钮。  
设置应用到 “IP Address” 对话框。  
如果有问题或如果您想要更改设置，请单击 [Match Device by IP Address] 按钮，在 “Match Devices by IP Address” 对话框中进行设置，然后再一次单击 [Assign IP Addresses] 按钮。  
您也可以参考虚拟设备的 IP 设置，手动进行现实设备的 IP 设置。在此情况下，在 “IP Address” 对话框中，选择 [Use the following IP Address] 选项按钮，然后输入 [IP Address] 和 [Subnet Mask]。
8. 在 “IP Address” 对话框中，选择设备并单击 [OK] 按钮。  
设置应用到现实设备。
9. 在设备的设置中，将 IP SETTINGS 设定为 [PC] 或将 IP SELECT MODE / IP Address Mode 设定为 [STATIC IP (MANUAL)]，然后重新启动。

即完成设置。

**注** 如果选择 “Match Devices by IP Address” 对话框的 [Identify devices with IP Address] 复选框，请使用 IP 地址关联虚拟设备和现实设备。如果虚拟设备和现实设备的 IP 地址不同，即使 UNIT ID 相同，也会同时在 Project 画面的网络设备区域和 MTX/MRX 系统的区域中显示设备。

# 警报列表

MTX/MRX 和 XMV 产生的警报及其重要性和应采取的适当措施如下所示。  
 MTX/MRX 设备上显示为 2 位数，在 XMV 设备上显示为 3 位数。  
 产生事件时将显示一个警报。当产生事件和事件结束时，都将显示连续警报。  
 某些警报和信息显示在 MTX-MRX Editor 上，但是在设备本身却不显示。  
 如果问题仍未解决，请联系设备使用说明书末尾列出的 Yamaha 服务中心。

编号	内容	措施	类型	单次 / 连续
<b>设备异常</b>				
1-9	本设备未正确启动。	关闭电源，然后等待至少 6 秒以后再开启电源。如果仍未解决问题，请对存储器进行初始化。如果仍未解决问题，请联系您的 Yamaha 经销商。	Fault	连续
10	内置备份电池电量耗尽或者未安装电池。	如果您关闭电源，当前设置将丢失并返回到默认值。请立即停止使用，并联系您的 Yamaha 经销商。	Fault	连续
11	内置备份电池电量极低，内置存储器可能已被清除。	如果您关闭电源，当前设置将丢失并返回到默认值。请立即停止使用，并联系您的 Yamaha 经销商。	Error	连续
12	内置备份电池只剩余少量电量。	这不会影响到设备的操作。但是，如果继续使用设备，设定可能会丢失，并复位到默认值。请尽快联系您的 Yamaha 经销商。	Warning	单次
13	内部时钟出现了问题，并进行了初始化（2000 年 1 月 1 日 0:00）。	如果每次开启电源时都会发生此问题，内置备份电池电量可能已经耗尽，或者设备发生了故障。请联系 Yamaha 经销商。 如果此问题只发生了一次，且在时钟设定中检测到异常并进行了初始化，请使用 MTX-MRX Editor 设定时间。	Fault	连续
14	保存在内置存储器中的当前预设设置已丢失。	调用预设设置。如果仍未解决问题，请联系您的 Yamaha 经销商。	Fault	连续
15	保存在内置存储器中的设定已丢失。	内置备份电池电量已用尽，或者设备发生了故障。请联系 Yamaha 经销商。	Fault	连续
16	发生了存储器问题。	请联系 Yamaha 经销商。	Fault	连续
19	本设备未正确启动。	请联系 Yamaha 经销商。	Fault	连续
20	插槽中插入了不支持的 Mini-YGDAI 卡，或者插入的 Mini-YGDAI 卡发生故障。	请更换为支持的 Mini-YGDAI 卡或者确认支持的 Mini-YGDAI 卡在其他主机上正常工作。	Fault	连续
21	字时钟主机已解锁。	确认正确输入了字时钟信号。	Error	连续
22	输入到 [YDIF IN] 接口的数字信号与本设备的字时钟不同步。	确认已正确连接了 YDIF 连接线。 请使用符合规格要求的连接线。	Error	单次
23	输入到 [YDIF IN] 接口的数字信号与本设备的字时钟不连续同步。		Error	连续
24	输入到插槽的数字信号与本设备的字时钟不同步。	输入同步的信号，或者将插槽指定为字时钟主机。	Warning	单次
25	输入到插槽的数字信号未与本设备的字时钟连续同步。		Warning	连续

编号	内容	措施	类型	单次 / 连续
26	输入到 Dante 接口的数字信号与本设备的字时钟不同步。	输入同步的信号, 或者将 Dante 接口指定为字时钟主机。	Warning	单次
27	输入到 Dante 接口的数字信号未与本设备的字时钟连续同步。		Warning	连续
30	[YDIF IN] 接口的连接出现了问题。	确认已正确连接了 YDIF 连接线。请使用符合规格要求的连接线。	Error	连续
40	IP 地址重复。	更改 IP 地址使其不重复。	Error	连续
41	在启动的 60 秒内未设定 IP 地址。	请查看后面板上的 DIP 开关 6 (IP 设定)。如果 DIP 开关 6 设定为“PC”, 请使用 MTX-MRX Editor 或 DHCP 服务器指定设备的 IP 地址。	Warning	连续
42	网络上未找到 MTX/MRX 系统中的设备。	开启系统中所有设备的电源, 并确认是否正确连接到网络。	Error	连续
43	网络上连接了太多设备。	减少连接到网络的设备数量。	Error	单次
44	与时间服务器的同步超时或服务器回复无效。	检查时间服务器状态或设定其他时间服务器。	Error	单次
45	DNS 服务器无法解析时间服务器的主机名称。	检查时间服务器的设定, DNS 服务器地址, 或确保 DNS 服务器正常工作。	Error	单次
46	Dante 接收的流程计数超过限制。	超过最大 Dante 流率。使用 Dante Controller 尝试将传输流程的零件更改为多点。	Error	单次
50	UNIT ID 被设定为“00”。	将 UNIT ID 设定为“00”以外的设置。	Error	连续
51	在连接到同一网络的设备中发现了具有相同 UNIT ID 的设备。	更改 UNIT ID 使其不重复。	Error	连续
52	[DCP] 连接发生了通信错误。	<ul style="list-style-type: none"> <li>如果 DCP 面板上显示错误, 请参见 DCP 使用说明书, 并采取相应措施。</li> <li>确认 DCP 设备的面板 ID 不冲突。</li> <li>确认正确连接了连接线且连接线的长度在指定范围内。</li> </ul>	Error	单次
53	连接到 [DCP] 接口的 DCP[*] 设置与项目设置不同。	<ul style="list-style-type: none"> <li>确认已连接了所需的 DCP。</li> <li>确认是否连接了不同型号的 DCP。</li> </ul>	Error	连续
56	未识别 SD 存储卡。	请使用符合规格要求的 SD 存储卡。	Error	连续
58	无法播放 SD 播放器中的指定文件或文件夹。	确认 SD 存储卡中是否存在指定的音频文件或文件夹。指定文件夹中至少应该有 1 个可播放音频文件。	Warning	单次
60	调用预设设定失败。	对设备的存储器进行初始化 (使用后面板上的 DIP 开关 7 和 8)。如果仍未解决问题, 请联系您的 Yamaha 经销商。	Error	连续
61	无法执行调用, 因为 MTX/MRX 启动时未找到要调用的预设设置。	指定存在的预设设置。只有调用了正确的预设设置, 才能输出声音。	Error	连续
62	快照 / 快照组调用尝试失败。	对设备的存储器进行初始化 (使用后面板上的 DIP 开关 7 和 8)。如果仍未解决问题, 请联系您的 Yamaha 经销商。	Error	连续

编号	内容	措施	类型	单次 / 连续
63	无法调用快照 / 快照组。	<ul style="list-style-type: none"> <li>无法调用选择调用的快照，因为该快照中未存储数据。</li> <li>可能在存储了快照后添加了其他设备。请使用 <b>Editor</b> 进行同步并查看所有快照 / 快照组，然后根据需要对其进行编辑并再次存储。</li> </ul>	Warning	单次
64	无法调用预设设定。	<ul style="list-style-type: none"> <li>无法调用选择调用的预设设定，因为该预设设定中未存储数据。</li> <li>可能在存储了预设设定后添加了其他设备。请使用 <b>MTX-MRX Editor</b> 进行同步并查看所有预设设定，然后根据需要对其进行编辑并再次存储。</li> </ul>	Warning	连续
65	GPI IN 的参数设置无效。	检查 GPI IN 设定并再次执行同步。	Error	连续
66	GPI OUT 的参数设置无效。	检查 GPI OUT 设定并再次执行同步。	Error	连续
67	DCP[*] 的参数设置无效。	检查 DCP[*] 设定并再次执行同步。	Error	连续
70	未完成同步。可能在完成前停止了同步。	使用 <b>MTX-MRX Editor</b> 再次执行同步。如果仍未解决问题，请对设备存储器进行初始化并再次同步。如果仍未解决问题，请联系您的 <b>Yamaha</b> 经销商。	Error	连续
71	执行同步时的 UNIT ID 设定与当前 UNIT ID 设定不匹配。	执行同步后，请勿更改任何 UNIT ID。如果您更改了任何 UNIT ID，请再次执行同步。	Error	连续
72	由于本设备启用 Dante Device Lock，设备 DIP 开关与 MTX - MRX Editor 的设置不匹配当前 Dante 设置。	为解决不匹配，请查阅设备的 DIP 开关设置和 <b>MTX - MRX Editor</b> 的 Dante 设置，并根据需要编辑以匹配当前情况。或者，请使用 <b>Dante Controller</b> 禁用 Device Lock。	Error	连续
80	未安装 Speech Privacy 音频文件。	安装 Speech Privacy 音频文件。	Warning	连续
<b>放大器问题</b>				
100	由于在扬声器输出上检测到直流电，电源被关闭。	设备很可能发生了故障；请立即停止使用设备并联系 <b>Yamaha</b> 经销商。	Fault	连续
101	由于温度超过允许温度上限，电源被关闭。	关闭电源，让电源冷却下来，然后再次开启电源。连续高功率输出将产生高温，因此请降低输出电平。如果温度仍然很高，请确认是否有脏污或异物堵塞了冷却风扇，并根据需要清洁风扇。	Fault	连续
103	启用了保护，且电源被关闭。	连续高功率输出可能会启用保护；请降低输出电平。有关启用保护原因的详细说明，请参见使用说明书。	Error	连续
104	已经启用了保护且被静音。 [ch*]		Error	连续
105	在扬声器输出接口 [ch*] 检测到短路，因此输出信号被静音。	扬声器输出接口的“+”和“-”可能短接，或者连接的扬声器发生了故障。	Fault	单次
106	放大器部分（散热片）的温度发生了变化，且扬声器输出出现在****。	连续高功率输出将产生高温，因此请降低输入电平或衰减器。如果温度仍然很高，请确认是否有脏污或异物堵塞了冷却风扇的进风口，并根据需要进行清洁。	Warning	单次
<b>设备信息</b>				
200	开启了设备的电源。	-	Information	单次
201	关闭了设备的电源。	-	Information	单次

编号	内容	措施	类型	单次 / 连续
202	已完成固件更新。	-	Information	单次
203	已执行初始化。	-	Information	单次
204	面板锁定已解除。	-	Information	单次
205	已建立 IP 地址。	-	Information	单次
206	已从 DHCP 服务器分派了网络 IP 地址。	-	Information	单次
207	已从 DHCP 服务器释放了网络 IP 地址。	-	Information	单次
208	接收到 EMG (紧急) 信号, 且设备被切换到 EMG 模式。	-	Information	连续
209	已更改了内部时钟的设定。	-	Information	单次
210	已使用调度程序执行了事件。	-	Information	单次
211	MTX-MRX Editor 开始同步。	-	Information	单次
213	经由远程控制协议的外接远程控制器发生了登录故障。	-	Information	单次
214	经由远程控制协议的外接远程控制器成功完成了登录验证。	-	Information	单次
215	正确安装了 SD 存储卡。	-	Information	单次
216	在 MTX 电源开启状态下取出了 SD 存储卡。	-	Information	单次
217	调用了预设设定编号 **。	-	Information	单次
218	存储了预设设定编号 **。	-	Information	单次
220	时钟由时间服务器成功同步。	-	Information	单次
221	编辑了预设设定编号 **。	-	Information	单次
222	调用了快照 / 快照组。	-	Information	单次
223	存储了快照。	-	Information	单次
224	编辑了快照。	-	Information	单次
225	编辑了快照组。	-	Information	单次
<b>放大器信息</b>				
102	启用了保护, 且限制器 [ch*] 投入运行。	连续高功率输出可能会启用保护; 请降低输出电平。有关启用保护原因的详细说明, 请参见使用说明书。	Information	连续
110	冗余备份功能已工作, 且通道 * 已切换到模拟输入。	数字信号有问题。检查数字电路的连接, 并检查是否正在输入导频音信号。	错误	连续
219	更改了功率放大模式。	-	Information	单次
226	冗余覆盖功能已工作, 且通道 * 已切换到模拟输入。	-	Information	连续

## 故障排除

问题	可能原因	措施
MTX-MRX Editor 无法与本设备通信。	电脑的 IP 地址设定不正确。	请参见“MTX 设置说明书”或“MRX 设置说明书”，并设定电脑的 IP 地址。
	防火墙阻挡了通信。	<b>Windows 7 用户：</b> 单击 [Start]→[Control Panel]→[System and Security]→[Allow an App through Windows Firewall]，然后单击 [Change settings] 按钮选择“Bonjour service”和“MTX-MRX Editor”的复选框。如果 MTX-MRX Editor 不在列表中，请单击 [Allow another app] 按钮添加 MTX-MRX Editor，然后选择其复选框。 <b>注</b> 将控制面板视图设定为 [Category]。
		<b>Windows 8.1 用户：</b> 单击 [Windows] 键 + [X] 键 → [Control Panel]→[System and Security]→[Allow an App through Windows Firewall]，然后单击 [Change settings] 按钮选择“Bonjour service”和“MTX-MRX Editor”的复选框。如果 MTX-MRX Editor 不在列表中，请单击 [Allow another app] 按钮添加 MTX-MRX Editor，然后选择其复选框。 <b>注</b> 将控制面板视图设定为 [Category]。
<b>Windows 10 用户：</b> 右键单击 [Start] → [Control Panel] → [System and Security] → [Allow an App through Windows Firewall]；然后单击 [Change settings] 按钮，并选择“Bonjour service”和“MTX-MRX Editor”的复选框。如果 MTX-MRX Editor 不在列表中，请单击 [Allow another app] 按钮，添加 MTX-MRX Editor，并选择其复选框。 <b>注</b> 将控制面板视图设定为 [Category]。		
无法从 DHCP 服务器指定设备的 IP 地址。	在 DHCP 服务器之前启动了本设备。	在启动本设备之前，先启动 DHCP 服务器。
	本设备的 IP SETTING 设定为 UNIT ID。	使用设备的 DIP 开关将 IP SETTING 设定为 PC。



问题	可能原因	措施
Project 窗口中未显示设备。	未开启本设备或交换机的电源。	开启本设备和交换机的电源。 此外，从开启本设备电源到 Project 窗口中出现显示需要几秒钟的时间。
	网络上的各设备之间出现 IP 地址冲突。	如果 IP SETTING 设定为 UNIT ID，请设定网络中设备的 UNIT ID，使其不会冲突。 如果 IP SETTING 设定为 PC，请使用“IP Address”对话框指定不会冲突的 IP 地址。可在“Device Information”对话框中查看 UNIT ID 是否冲突。
	电脑 IP 地址的前三位数字与本设备 IP 地址的前三位不匹配。	在“IP Address”对话框中，设定 IP 地址，使前三位数字相匹配。 <b>注</b> 如果子网掩码设定为 255.255.0.0，请设定前两位数字以进行匹配。
	本设备连接到了 NETWORK 接口以外的其他接口。	请将本设备连接到 NETWORK 接口。
	选择了不正确的网卡。	在“Network Setup”对话框中，选择与本设备相连的网卡。
无法监听或控制本设备。	系统脱机。	在工具栏中，单击 [Online] 按钮联机。
	在 Project 窗口中，本设备出现在网络设备列表中。	MTX-MRX Editor 的设定和本设备设定之间存在不一致。使用“Device Configuration Wizard”对话框更改 MTX-MRX Editor 中的设定，或更改本设备的设定。
保存在 MTX/MRX 中的预设数据消失。	正在保存 MTX/MRX 数据时供电突然停止。	再次与 MTX-MRX Editor 进行同步并发送设定数据。
无法在“Go Online – From devices”对话框中联机。	从未在 MTX-MRX Editor 的 To Device 项目中使 MTX/MRX 联机。	使用可用项目并使用 To Device 项目使 MTX/MRX 和 MTX-MRX Editor 联机。
无声音输出。	连接线断裂或断开连接。	确认各设备间的连接线是否正确连接。如果连接线正确连接，请确认其是否断裂，如有断裂，请进行更换。
	未正确设定本设备上的 DIP 开关。	确认本设备 DIP 开关上的设定。尤其当 START UP MODE 设定为 INIT 时，除非每次开启电源时本设备都与 MTX-MRX Editor 同步，否则将无声音输出。
	MTX-MRX Editor 中的设定不正确。	请确认 MTX-MRX Editor 的设定。尤其对于 YDIF，请确认“EXT. I/O”设定与输入 / 输出通道的端口设定相匹配。
	XMV 处于双倍功率模式。	在双倍功率模式中，禁用 B/D/F/H 通道输出。取消双倍功率模式，或使用 Editor 指定其他不同通道。